

BLAUPUNKT

EOM501

Instruction manual
Bedienungsanleitung
Instrukcja obsługi
Návod k použití
Návod na použitie
Használati utasítás
Navodila

Уpute za uporabu
εγχειρίδιο οδηγιών
инструкция за употреба
Manual de instructiuni
Instrukcijų vadovas
Kasutusjuhendit



Enjoy it.

Electric oven
Backofen
Piekarnik elektryczny
Elektrická trouba
Elektrická rúra
Elektromos sütő
Električna pečica

Električna pečnica
Ηλεκτρικός φούρνος
Електрическа фурна
Cuptor electric
Elektrinė orkaitė
Elektriahii

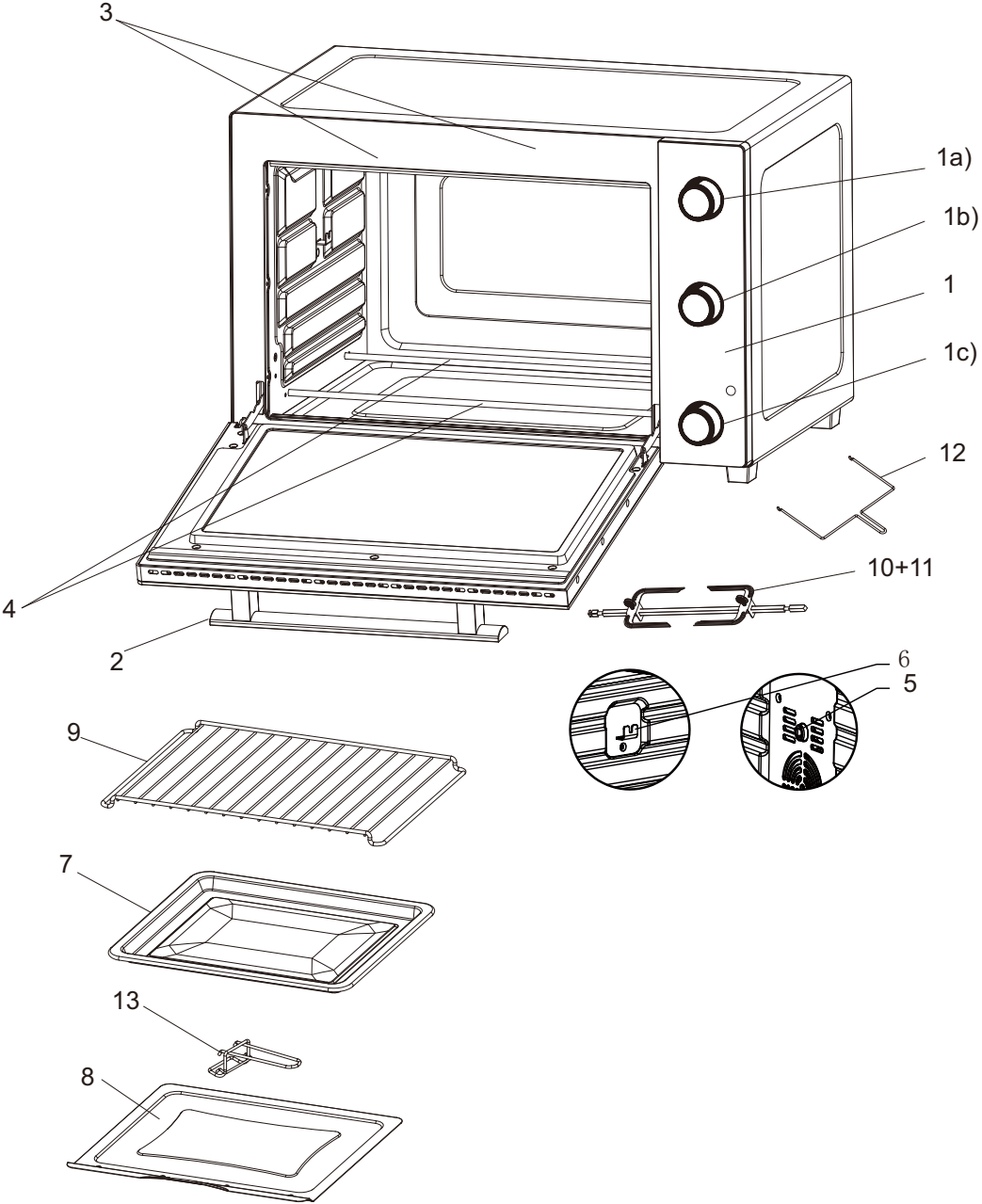

Important notes

- To achieve the utmost in enjoyment and performance, and in order to become familiar with its features, please read this manual carefully before attempting to operate this product.
- Before using this device read the instruction manual and follow the instructions inside. The manufacturer is not liable for any damages caused by the misuse of this device due to inappropriate handling. Please keep this manual for future reference.
- This device is for domestic use only. Do not use for any other purposes.
- The device should only be connected to an earthed socket with values corresponding to the values on the rating label.
- It is necessary to check, if total current consumption of all devices plugged into the wall outlet does not exceed the fuse in the circuit.
- If you are using an extension cord, make sure that the total power consumption of the equipment plugged into the extension cord does not exceed the extension cord power rating. Extension cords should be arranged in such a way as to avoid tripping hazards.
- Make sure the cable is grounded, 3-cores with a socket and an earth cable.
- Do not let cord hang over edge of counter, or touch any hot surface.
- The device is not designed to be controlled via an external timer, separate remote control, or other equipment that can turn the device on automatically.
- Before maintenance work always disconnect the unit from the power supply.
- When unplugging the power cord from electrical outlet, hold

it by the plug only and remove the plug carefully. Never pull the cable as it may cause damage to the plug or power cord.

- Damage to the power cord or plug can lead to an electrocution hazard.
- Never leave the product connected to the power source without supervision.
- Never put the power cable, the plug or the whole device into the water or any other liquids.
- The device should be cleaned regularly complying with the recommendations described in the section on cleaning and maintenance.
- Do not place the device near sources of heat, flame, an electric heating element or a hot oven. Do not place on any other device.
- This equipment can be used by children aged 8 years and over under as long as supervision is provided. People with reduced physical or mental capabilities, as well as people with no previous experience of using this equipment must be supervised and made aware of the risks. The instruction manual should be used as a reference for the safe use of this equipment. Children should not play with the equipment.
- Children without ensured supervision should not be allowed to perform the cleaning and maintenance of equipment.
- Additional precautions should be taken when using this device in the presence of children or pets. Do not allow children to play with the device.
- Never use the product close to combustibles.
- Never expose the product to atmospheric conditions such as direct sun light or rain, etc... Never use the product in humid conditions (like bathroom or camping house).
- The power cable should be periodically checked for damage.

- If the power cable is damaged the product should be taken to a professional service location to be fixed or replaced to prevent any hazards from arising.
- Never use the product with a damaged power cable or if it was dropped or damaged in any other way or if it does not work properly. Do not try to repair the defected product by yourself as it can lead to electric shock. Always return the damaged device to a professional service in order to repair it.
- All the repairs should only be performed by authorized service professionals. Any attempted unauthorised repairs performed can be a hazard to the user.
- Only Original accessories should be used, as well as accessories recommended by the manufacturer. Using accessories which are not recommended by the manufacturer may result in damage of the device and may render the device unsafe for use.
- Do not place the oven directly under an electric socket. Do not place the power cord above the oven. The power cord cannot touch the hot surfaces of the oven.
- The oven should be placed on a surface that is resistant to high temperatures. Leave sufficient space for ventilation (10 cm on each side of the oven and at least 30 cm above the oven).
- Do not put dishes inside the oven which occupy the entire capacity of the oven or significantly limit the air flow in the oven.
- Do not use the oven with the door open or half-opened.
- Do not use wire wools or similar accessories for cleaning the oven. Broken wire wool fragments pose a risk of electric shock if they touch electrical parts of the device.



- This appliance has heating function. Surfaces, also different than the functional surfaces can develop high temperatures. The appliance shall be touched only at intended handles and gripping surfaces and protective gloves are recommended (like kitchen gloves)
- Before storing, let the appliance cool down.
- Do not put into the appliance any products made of cardboard, paper, plastic materials or any other flammable or meltable objects.
- Do not move the appliance during operation and after operation, before the appliance cool down.

- CE** Device is compliant with EU directives:
- Low voltage directive (LVD)
 - Electromagnetic compatibility (EMC)
- Device marked CE mark on rating label



When this crossed-out wheeled bin symbol is attached to a product it means that the product is covered by the European Directive 2012/19/EU. Please inform yourself about the local separate collection system for electrical and electronic products. Used appliance should be delivered to the dedicated collecting points due to hazardous components, which may affect the environment. Do not dispose this appliance in the common waste bin.

Environmental information

All unnecessary packaging has been omitted. We have tried to make the packaging easy to separate into three materials: cardboard (box), polystyrene foam (buffer) and poly ethylene (bags, protective foam sheet). Your system consists of material which can be recycled and reused if disassembled by a specialized company. Please observe the local regulations regarding the disposal of packaging materials, exhausted batteries and old equipment.



Your products is designed a manufactured with high quality materials and components, which can be recycled and reused.

Technical data

Power: 1500W

Power supply: 220-240V ~50/60Hz

Capacity: 31l

1. Control Panel:
- a) Temperature control knob
- b) Oven operating mode knob
- c) Timer knob with on/off switch
2. Oven door handle
3. Top heaters
4. Bottom heaters
5. Rotisserie mounting with a drive
6. Rotisserie support point
7. Bake tray
8. Crumb tray
9. Baking rack
10. Spit
11. Spit forks
12. Spit removal handle
13. Rotisserie removal handle

USE

Set the temperature with the temperature control knob (1a).

Select the operating mode by turning the operating mode knob (1b).

- Convection with top and bottom heaters
- Convection with top heaters
- Rotisserie with top and bottom heaters
- Rotisserie with top heaters
- Convection with rotisserie and top and bottom heaters

Turn on the oven by setting the timer to the desired period of time.

After the specified time the oven will turn off automatically, making a signal sound.

USE OF THE ROTISSERIE

Put the product on the spit (10). Attach it using the forks (11). Place the spit on the right side of the spit mounting with a drive (5); then, on the left side, place the narrowed part of the spit in the spit support (6). To operate the spit, use the spit handle (12).

Be particularly careful when removing the spit. To do this, use the handle (12). Waiting until the oven has cooled is recommended.

CLEANING AND MAINTENANCE

Before cleaning the oven, make sure that the device is unplugged and cooled down completely.

Wash the accessories in water with dishwashing liquid. Do not wash the accessories in the dishwasher.

Wipe the interior of the oven with a wet sponge with dishwashing liquid. Next, wipe it with a slightly moistened cloth and then wipe it dry. It is recommended that the interior of the oven be cleaned after every use.

Wipe the external surfaces of the oven with a slightly damp cloth, then wipe it dry.

Bulb replacement:

To replace the bulb, unscrew the bulb shield. Unscrew and remove the bulb. Screw in the new Blaupunkt ACC031. Screw the bulb shield back in.

Wichtige Informationen

- Um die größte Zufriedenheit zu erreichen, sich an der Effektivität des Produktes zu erfreuen und alle seine Eigenschaften und Funktionen kennenzulernen, bitten wir Sie, sich mit dieser Anleitung vertraut zu machen, bevor Sie mit der Verwendung dieses Produktes beginnen.
- Vor Nutzungsbeginn des Gerätes bitte die Bedienungsanleitung durchlesen und laut den enthaltenen Hinweisen vorgehen. Der Hersteller übernimmt keine Verantwortung für Schäden, die durch nicht bestimmungsgemäße Nutzung oder falsche Bedienung entstanden sind. Die Bedienungsanleitung sollte so aufbewahrt werden, damit sie auch bei der späteren Nutzung des Gerätes zur Verfügung steht.
- Das Gerät dient ausschließlich dem Hausgebrauch. Das Gerät darf nur gemäß seiner Bestimmung genutzt werden.
- Das Gerät darf ausschließlich an eine Steckdose mit der, dem Typenschild entsprechenden Charakteristik, angeschlossen werden.
- Überprüfen Sie, ob die gesamte Leistungsaufnahme aller, an der Wandsteckdose angeschlossenen Geräte, die maximale Belastung der Sicherung nicht überschreitet.
- Sollte ein Verlängerungskabel benutzt werden, muss überprüft werden, ob die gesamte Leistungsaufnahme aller, an das Verlängerungskabel angeschlossenen Geräte, die maximalen Belastungsparameter des Verlängerungskabels nicht überschreitet. Das Verlängerungskabel soll so verlegt werden, dass ein zufälliges Herausreißen und/oder stolpern vermieden werden. Versichern Sie sich, dass das Verlängerungskabel ein Dreileiterkabel ist und über eine Erdung verfügt.

- Achten Sie darauf, dass das Versorgungskabel nicht über eine Tisch- oder Regalkante hängt, oder eine heiße Fläche berührt.
- Das Gerät ist nicht für eine Steuerung mit einem externen Zeitschalter, einer getrennten Fernbedienung oder einer anderen Einrichtung, die das Gerät automatisch einschalten können, bestimmt.
- Vor Wartungsarbeiten muss das Gerät unbedingt vom Netz getrennt werden. Bei der Trennung des Versorgungskabels muss man es immer am Stecker aus der Steckdose ziehen.
- Man darf nie das Netzkabel am Kabel herausziehen, weil das Kabel oder der Stecker beschädigt werden können, im Extremfall kann es auch zu einem tödlichen Stromschlag kommen.
- Man darf das an die Steckdose angeschlossene Gerät nicht ohne Aufsicht lassen.
- Man darf das Gerät nicht in Wasser oder andere Flüssigkeiten eintauchen.
- Das Gerät muss regelmäßig, gemäß den Empfehlungen, die im Abschnitt über Reinigung und Wartung des Gerätes beschrieben sind, gereinigt werden.
- Platzieren Sie das Gerät nicht in der Nähe von Wärmequellen, offenen Flammen, einem elektrischen Heizelement oder auf einem heißen Backofen. Platzieren Sie es nicht auf anderen Geräten.
- Dieses Gerät darf durch Kinder im Alter von mindestens 8 Jahren, durch Personen mit verminderten körperlichen und geistigen Fähigkeiten und durch Personen ohne Erfahrung und Gerätekenntnisse benutzt werden, wenn eine Aufsicht gewährleistet ist, oder wenn die Anweisungen zur sicheren Nutzung für diese Personen auf verständliche Art und Weise

vermittelt wurden, so dass die mit der Nutzung verbundenen Gefahren klar sind. Kinder dürfen mit dem Gerät nicht spielen. Kinder ohne Aufsicht dürfen keine Reinigungs- und Wartungsarbeiten durchführen.

- Besondere Vorsicht sollte gewaltet werden, wenn sich in der Nähe Kinder oder Haustiere aufhalten. Man darf Kinder nicht mit dem Gerät spielen lassen.
- Das Gerät nicht in der Nähe von leicht brennbaren Stoffen benutzen.
- Setzen Sie das Gerät nicht der Wirkung atmosphärischer Einflüsse aus (Regen, direkter Sonneneinstrahlung usw.) und benutzen Sie es nicht unter Bedingungen erhöhter Feuchtigkeit (Badezimmer, feuchte Campinghäuser).
- Überprüfen Sie regelmäßig den Zustand des Netzkabels. Wenn das nicht abnehmbare Netzkabel beschädigt wird, muss es beim Hersteller, in einem Fachreparaturbetrieb oder durch eine qualifizierte Person ausgetauscht werden, um Gefahren zu vermeiden.
- Benutzen Sie das Gerät nicht mit beschädigtem Netzkabel oder mit beschädigtem Stecker, oder wenn es heruntergefallen ist, auf irgendeine andere Art und Weise beschädigt wurde oder wenn es nicht richtig arbeitet.
- Reparieren Sie das Gerät nicht selbstständig, es besteht eine Stromschlaggefahr. Geben Sie das beschädigte Gerät an einen zuständigen Servicepunkt ab, um es überprüfen oder reparieren zu lassen. Alle Reparaturen dürfen nur durch berechnigte Servicepunkte durchgeführt werden. Eine nicht fachgerecht durchgeführte Reparatur kann eine ernste Gefahr für den Nutzer zur Folge haben.
- Benutzen Sie nur Originalzubehör oder das vom Hersteller für das Gerät empfohlene Zubehör. Die Nutzung von nicht

empfohlenem Zubehör kann zu Beschädigungen des Gerätes führen und die Sicherheit des Nutzers gefährden.

- Wegen der hohen Temperatur ist beim Herausnehmen der fertigen Gerichte, der Entfernung des heißen Fettes oder anderer heißen Flüssigkeiten besondere Vorsicht geboten.
- Aus dem Gerät kann heißer Dampf austreten.
-  Das Gerät besitzt eine Heizfunktion. Das Gerät ist vorsichtig zu gebrauchen. Nur dafür bestimmte Oberflächen dürfen berührt werden. Schutzkleidung verwenden (Küchenhandschuhe usw.).
- Den Backofen nicht direkt unter eine Elektrosteckdose stellen. Das Stromversorgungskabel nicht über den Backofen führen. Das Stromversorgungskabel darf die heißen Oberflächen des Backofens nicht berühren.
- Der Backofen sollte auf eine hitzebeständige Oberfläche gestellt werden. Eingehalten werden sollte ausreichender Freiraum für die Belüftung des Gerätes (mindestens 10 cm um den Backofen herum und mindestens 30 cm über dem Backofen).
- In den Backofen sollten keine Gerichte gelegt werden, die das gesamte Volumen des Backofens einnehmen oder die Luftzirkulation bedeutend einschränken.
- Den Backofen nicht mit geöffneter oder halb geöffneter Tür betreiben.
- Zum Reinigen des Backofens keine Metall-Topfreiniger oder ähnliche benutzen. Die Bruchstücke von Topfreinigern bergen das Risiko des Stromschlags beim Kontakt mit elektrischen Teilen des Geräts.

- CE** Das Gerät entspricht den EU-Richtlinien:
- Niederspannungsgeräte - Low voltage directive (LVD)
 - Elektromagnetische Kompatibilität - Electromagnetic compatibility (EMC)

Das Gerät besitzt das CE - Kennzeichen auf dem Typenschild



Wenn sich auf dem Gerät ein Piktogramm mit einer durchgestrichenen Mülltonne befindet, bedeutet das, dass dieses Produkt den Beschlüssen der EU-Richtlinie 2012/19/EU entspricht. Man soll sich mit den Anforderungen des regionalen Systems für die Sammlung von elektrischen und elektronischen Abfällen vertraut machen. Man soll gemäß den örtlichen Vorschriften handeln. Dieses Produkt darf nicht zusammen mit dem Haushaltsabfall entsorgt werden. Die ordnungsgemäße Entsorgung dieses Produktes vermeidet potentiell negative Folgen für die Umwelt und menschliche Gesundheit.

Informationen zum Umweltschutz

Die Verpackung beinhaltet nur ungefährliche Bestandteile. Es wurde darauf geachtet, dass die drei Bestandteile leicht zu trennen sind: Pappe (Karton), Polystyrolschaum (Innenschutz) und Polyethylen (Tüten, Schutzbogen). Das Gerät ist aus Materialien die recycelbar sind und die nach der Demontage durch spezialisierte Firmen auch wiederverwendbar sind, hergestellt worden. Bitte beachten Sie die örtlichen Vorschriften zur Wiederverwertung von Verpackungsmaterial, verbrauchten Batterien und Altgeräten.



Das Produkt ist aus hochqualitativen, recycelbaren und wiederverwendbaren Materialien und Bauelementen hergestellt.

TECHNISCHE DATEN

Leistungsaufnahme: 1500W

Stromversorgung: 220-240V~50 Hz

Volumen: 31l

- | | |
|--|---|
| 1. Bedienpanel: | 6. Spieß-Stütze |
| a) Temperaturregler | 7. Bratpfanne |
| b) Auswahldrehschalter für den Betriebsmodus des Backofens | 8. Krümeltablett |
| c) Zeitschaltuhr | 9. Rost |
| 2. Türgriff | 10. Spieß |
| 3. Obere Heizspirale | 11. Spießgabeln |
| 4. Untere Heizspirale | 12. Griff zum Herausnehmen des Spießes |
| 5. Spießhalterung mit Antrieb | 13. Griff zum Herausnehmen der Bratpfanne |

BENUTZUNG DES GERÄTES

Mit dem Drehregler die Temperatur (1a) einstellen.

Den Arbeitsmodus mit dem Drehschalter (1b) einstellen.

- Umluft mit oberen und unteren Heizspiralen
- Umluft mit oberen Heizspiralen
- Grill mit oberen und unteren Heizspiralen
- Grill mit oberen Heizspiralen
- Grill mit Umluft, mit oberen und unteren Heizspiralen

Den Backofen durch das Einstellen des Timers auf den gewünschten Zeitraum starten.

Der Backofen schaltet sich automatisch nach Ablauf der eingestellten Zeit aus und gibt einen Warnton von sich.

GRILLNUTZUNG

Auf den Grillspieß (10) das zum Grillen bestimmte Produkt aufspießen. Mithilfe der Spießgabeln (11) befestigen. Den Spieß auf der rechten Spießhalterung mit Antrieb (5) einlegen, anschließend auf der linken Seite die Verengung des Grillspießes auf die Spieß-Stütze (6) auflegen. Zur Handhabung des Spießes den Griff (12) benutzen.

Beim Herausnehmen des Spießes besondere Vorsicht walten lassen. Zu diesem Zweck den Grillgriff (12) benutzen. Es wird empfohlen abzuwarten, bis der Backofen abkühlt.

REINIGUNG UND WARTUNG

Vor dem Beginn der Reinigung sicherstellen, dass das Gerät von der Stromversorgung getrennt und vollständig abgekühlt ist.

Die Zubehörteile mit Wasser und Spülmittel waschen. Die Zubehörteile nicht in der Spülmaschine waschen.

Das Innere des Backofens mit einem feuchten Lappen und Spülmittel reinigen. Anschließend mit einem leicht befeuchteten Tuch abwischen und dann trockenwischen. Es wird empfohlen, das Backofeninnere nach der jeweiligen Benutzung zu reinigen.

Den Backofen von außen mit einem leicht befeuchteten Lappen abwischen und anschließend trockenwischen.

Austausch der Glühbirne:

Um die Glühbirne auszutauschen, nehmen Sie die Glühbirnenabdeckung ab. Drehen Sie die alte Glühbirne heraus. Drehen Sie die neue Glühbirne Blaupunkt ACC031 ein. Setzen Sie die Glühbirnenabdeckung auf.

WAŻNE INFORMACJE

- Aby osiągnąć najwyższą satysfakcję, cieszyć się wydajnością produktu i poznać jego wszystkie cechy i funkcje, prosimy o przeczytanie niniejszej instrukcji przed przystąpieniem do korzystania z tego produktu.
- Przed rozpoczęciem użytkowania urządzenia przeczytać instrukcję obsługi i postępować według wskazówek w niej zawartych. Producent nie odpowiada za szkody spowodowane użytkowaniem urządzenia niezgodnie z jego przeznaczeniem lub niewłaściwą jego obsługą. Instrukcję obsługi należy zachować, aby można było korzystać z niej również w trakcie późniejszego użytkowania wyrobu.
- Urządzenie służy wyłącznie do użytku domowego. Nie używać do innych celów, niezgodnych z jego przeznaczeniem.
- Urządzenie należy podłączyć wyłącznie do gniazdka z uziemieniem o charakterystyce zgodnej z wartościami na tabliczce znamionowej.
- Należy sprawdzić, czy całkowity pobór prądu wszystkich urządzeń podłączonych do gniazdka ściennego nie przekracza maksymalnego obciążenia bezpiecznika.
- Jeżeli wykorzystywany jest przedłużacz, należy sprawdzić, czy łączny pobór mocy sprzętu podłączonego do przedłużacza, nie przekracza parametrów obciążenia przedłużacza. Przewód przedłużacza należy ułożyć w taki sposób by uniknąć przypadkowych pociągnięć i potknięcia się o niego.
- Upewnij się, że przedłużacz jest z uziemieniem, 3 żyłowy z gniazdkiem z bolcem uziemiającym.
- Nie pozwalaj, aby przewód zasilający urządzenia zwisał na krawędzi stołu lub półki, lub dotykał gorącej powierzchni.
- Urządzenie nie jest przeznaczone do sterowania za pomocą zewnętrznego wyłącznika czasowego, osobnego pilota lub

innego sprzętu, który może włączać urządzenie automatycznie.

- Przed pracami konserwacyjnymi należy zawsze bezwzględnie odłączyć urządzenie od zasilania.
- Odłączając kabel zasilający należy zawsze wyciągać go z gniazdka trzymając za wtyczkę. Nigdy nie należy wyciągać przewodu zasilającego ciągnąc za kabel, ponieważ uszkodzeniu może ulec wtyczka lub kabel, w skrajnym wypadku może dojść nawet do śmiertelnego porażenia prądem.
- Nie wolno pozostawiać włączonego urządzenia do gniazdka bez nadzoru.
- Nie zanurzaj urządzenia w wodzie lub żadnym innym płynie.
- Urządzenie powinno być regularnie czyszczone według zaleceń opisanych w części o Czyszczeniu i konserwacji urządzenia.
- Nie umieszczaj urządzenia blisko źródeł ciepła, płomieni, elektrycznego elementu grzewczego lub na gorącym piekarniku. Nie umieszczaj na żadnym innym urządzeniu.
- Niniejszy sprzęt może być użytkowany przez dzieci w wieku co najmniej 8 lat i przez osoby o obniżonych możliwościach fizycznych, umysłowych i osoby o braku doświadczenia i znajomości sprzętu, jeżeli zapewniony zostanie nadzór lub instruktaż odnośnie do użytkowania sprzętu w bezpieczny sposób, tak aby związane z tym zagrożenia były zrozumiałe.
- Dzieci nie powinny bawić się sprzętem. Dzieci bez nadzoru nie powinny wykonywać czyszczenia i konserwacji sprzętu.
- Należy zachować szczególną ostrożność podczas korzystania z urządzenia, gdy w pobliżu przebywają dzieci lub zwierzęta domowe. Nie należy dopuszczać dzieci do zabawy urządzeniem.
- Nie korzystać z urządzenia w pobliżu materiałów

łatwopalnych.

- Nie wystawiaj urządzenia na działanie warunków atmosferycznych (deszczu, słońca, etc.) ani nie używaj w warunkach podwyższonej wilgotności (łazienki, wilgotne domki kempingowe).
- Okresowo sprawdzaj stan przewodu zasilającego. Jeżeli przewód zasilający nieodłączalny ulegnie uszkodzeniu, to powinien on być wymieniony u wytwórcy lub w specjalistycznym zakładzie naprawczym albo przez wykwalifikowaną osobę w celu uniknięcia zagrożenia.
- Nie używaj urządzenia z uszkodzonym przewodem zasilającym, wtyczką lub jeśli zostało upuszczone lub uszkodzone w jakikolwiek inny sposób lub nieprawidłowo pracuje. Nie naprawiaj urządzenia samodzielnie, gdyż grozi to porażeniem. Uszkodzone urządzenie oddaj do właściwego punktu serwisowego w celu sprawdzenia lub dokonania naprawy. Wszelkich napraw mogą dokonywać wyłącznie uprawnione punkty serwisowe. Nieprawidłowo wykonana naprawa może spowodować poważne zagrożenie dla użytkownika.
- Używaj tylko oryginalnych akcesoriów do urządzenia lub rekomendowanych przez producenta. Używanie akcesoriów nierekomendowanych przez producenta może doprowadzić do uszkodzenia urządzenia oraz zagrozić bezpieczeństwu użytkownika.
- Nie ustawiać piekarnika bezpośrednio pod gniazdem elektrycznym. Nie układać przewodu zasilającego ponad piekarnikiem. Przewód zasilający nie może dotykać gorących powierzchni piekarnika.
- Piekarnik powinien być umieszczony na odpornej na wyższą temperaturę powierzchni. Zachowana powinna być wystarczająca przestrzeń dla wentylacji urządzenia (10 cm z

- każdej strony piekarnika oraz co najmniej 30 cm nad piekarnikiem).
- Nie należy wkładać do piekarnika potraw, które zajmują całą objętość piekarnika lub znacząco ograniczają przepływ powietrza w piekarniku.
 - Nie używać piekarnika z otwartymi lub uchylonymi drzwiami.
 - Nie należy używać metalowych druciaków lub podobnych akcesoriów do czyszczenia piekarnika. Odłamane fragmenty druciaków stwarzają zagrożenie porażenia prądem elektrycznym w przypadku zetknięcia się z częściami elektrycznymi urządzenia.
 -  Urządzenie posiada funkcję grzejącą. Urządzenie powinno być używane ostrożnie. Należy dotykać powierzchni tylko do tego przeznaczonych. Korzystać z odzieży ochronnej (rękawice kuchenne, itp.)
 - Przed składowaniem poczekać, aż urządzenie wystygnie. Nie należy nawijać kabla zasilającego na gorące urządzenie.
 - Nie wolno umieszczać w urządzeniu wyrobów z tektury, papieru, plastików i innych przedmiotów łatwopalnych oraz topliwych.
 - Nie należy przesuwania ani przenosić urządzenia podczas pracy. Urządzenie należy pozostawić aż całkowicie ostygnie.

CE Urządzenie jest zgodne z wymogami dyrektyw Unii Europejskiej:

- Urządzenia elektryczne niskonapięciowe - Low voltage directive (LVD)
 - Kompatybilność elektromagnetyczna - Electromagnetic compatibility (EMC)
- Wyrób oznaczony CE na tabliczce znamionowej



Jeśli na urządzeniu znajduje się znak przekreślonego kosza na śmieci, oznacza to, że produkt jest objęty postanowieniami dyrektywy europejskiej 2012/19/EU. Należy zapoznać się z wymaganiami dotyczącymi lokalnego systemu zbiórki odpadów elektrycznych i elektronicznych. Należy postępować zgodnie z lokalnymi przepisami. Nie wolno wyrzucać tego produktu razem ze zwykłymi odpadami domowymi. Prawidłowe usunięcie starego produktu zapobiegnie potencjalnym negatywnym skutkom dla środowiska naturalnego i zdrowia ludzkiego.

Szczegółowe informacje o najbliższym punkcie zbiórki można uzyskać bezpośrednio od sprzedawcy lub w firmie

Blaupunkt Competence Center, 2N-Everpol Sp. z o.o., ul. Puławska 403A, 02-801 Warszawa, tel. +48 22 331 9959, email: info@blaupunkt-audio.pl

Informacje o ochronie środowiska naturalnego

Opakowanie zawiera tylko niezbędne elementy. Dołożono wszelkich starań, aby trzy materiały składowe opakowania były łatwe do oddzielenia: karton (pudełko), pianka polistyrenowa (zabezpieczenia wewnątrz) i polietylen (torebki, arkusz ochronny). Urządzenie wyprodukowano z materiałów, które można poddać recyklingowi i użyć ponownie po ich demontażu przez wyspecjalizowaną firmę. Należy przestrzegać lokalnych przepisów dotyczących utylizacji materiałów opakowaniowych, zużytych baterii i niepotrzebnych urządzeń.



Produkt został wyprodukowany z wysokiej jakości materiałów i podzespołów, które można poddać recyklingowi i ponownie użyć.

Dane techniczne

Moc: 1500W

Zasilanie: 220-240V~50Hz

Pojemność: 31l

1. Panel sterowania:
- a) Pokrętko regulacji temperatury
- b) Pokrętko wyboru trybu pracy piekarnika
- c) Czasomierz z włącznikiem
2. Uchwyt drzwi piekarnika
3. Grzałki górne
4. Grzałki dolne
5. Mocowanie rożna z napędem
6. Podparcie rożna
7. Brytfanka do pieczenia
8. Tacka na okruchy
9. Ruszt
10. Rożen
11. Widelce do rożna
12. Uchwyt do wyjmowania rożna
13. Uchwyt do wyjmowania brytfanki

UŻYTKOWANIE URZĄDZENIA

Wybierz temperaturę pokrętkiem regulacji temperatury (1a).

Wybierz tryb pracy przekręcając pokrętko trybu pracy (1b).

- Termo-obieg z grzałkami górnymi i dolnymi
- Termo-obieg z grzałkami górnymi
- Rożen z grzałkami górnymi i dolnymi
- Rożen z grzałkami górnymi
- Rożen z termo-obiegiem i grzałkami górnymi i dolnymi

Uruchom piekarnik przekręcając timer na oczekiwany okres czasu.

Piekarnik wyłączy się automatycznie po upływie wskazanego czasu wydając sygnał dźwiękowy.

UŻYTKOWANIE ROŻNA

Na oś rożna (10) nadziej produkt przeznaczony do pieczenia. Zamocuj go za pomocą widelców (11).

Umieść rożen z prawej strony w mocowaniu rożna z napędem (5), następnie z lewej strony umieść przewężenie osi rożna w podparciu rożna (6). Do operowania rożnem użyj uchwytu rożna (12).

Podczas zdejmowania rożna zachować szczególną ostrożność. Użyj do tego celu uchwytu rożna (12).

Zaleca się odczekanie, aż piekarnik ostygnie.

CZYSZCZENIE I KONSERWACJA

Przed przystąpieniem do czyszczenia piekarnika upewnij się, że urządzenie zostało odłączone od prądu oraz całkowicie wystygło.

Aksesoria myć w wodzie z dodatkiem płynu do mycia naczyń. Nie należy myć akcesoriów w zmywarce.

Wnętrze piekarnika przecierać zwilżoną gąbką z dodatkiem płynu do mycia naczyń. Następnie przetrzeć lekko zwilżoną ściereczką, potem wytrzeć do sucha. Zaleca się czyszczenie wnętrza piekarnika po każdorazowym użyciu.

Zewnętrzne powierzchnie piekarnika przecierać lekko zwilżoną ściereczką następnie wytrzeć do sucha.

Wymiana żarówki:

Aby wymienić żarówkę, odkręcić osłonę żarówki. Odkręcić żarówkę. Wkręcić nową żarówkę Blaupunkt ACC031. Przykręcić osłonę żarówki.

Důležité informace

- Před prvním použitím zařízení si přečtěte návod k obsluze a dodržujte všechny v něm uvedené pokyny. Výrobce nezodpovídá za škody způsobené používáním zařízení v rozporu s jeho určením nebo nesprávnou obsluhou. Návod k použití uschovejte, abyste se k němu mohli vrátit i později během používání výrobku.
- Zařízení je určeno výhradně k domácímu použití.
- Nepoužívejte je k jiným účelům, než pro které je určeno.
- Zařízení připojujte výhradně do uzemněné zásuvky, která splňuje parametry uvedené na popisném štítku.
- Ujistěte se, že celkový odběr proudu všech zařízení připojených do nástěnné zásuvky nepřekračuje maximální zatížení pojistek.
- Jestliže používáte prodlužovací kabel, zkontrolujte, zda celkový příkon spotřebiče připojeného k prodlužovacímu kabelu nepřekračuje parametry zatížení prodlužovacího kabelu. Prodlužovací kabel uložte tak, abyste předešli nežádoucím zachycením a zakopnutím.
- Ujistěte se, že je prodlužovací kabel 3-žilový a s uzemněním, zkontrolujte uzemnění zásuvky.
- Napájecí kabel zařízení nesmí nikdy viset dolů přes hranu stolu či police, nesmí přicházet do kontaktu s horkým povrchem.
- K ovládání zařízení nesmí být používán vnější časový spínač, samostatný dálkový ovladač nebo jiný přístroj, který může zařízení automaticky zapnout.
- Než přistoupíte k údržbovým činnostem, vždy vypněte napájení přístroje.
- Napájecí kabel odpojte tak, že jej uchopíte za vidlici a vytáhnete ze zásuvky. Nikdy kabel neodpojujte tahem za

samotný kabel, mohlo by dojít k poškození vidlice nebo kabelu, v krajním případě může dojít až ke smrtelnému úrazu elektrickým proudem.

- Neponechávejte zařízení zapojené do zásuvky bez dozoru.
- Je zakázáno ponořovat zařízení do vody nebo do jiné tekutiny.
- Zařízení je nutné pravidelně čistit podle doporučení uvedených v oddíle o Čištění a údržbě zařízení.
- Zařízení neumísťujte v blízkosti zdrojů tepla, ohně, elektrického topného přístroje nebo na horké troubě.
- Nepokládejte je na jiný přístroj.
- Tento spotřebič mohou používat děti starší 8 let a osoby se sníženými fyzickými, smyslovými či mentálními schopnostmi či s nedostatečnými zkušenostmi či znalostmi pouze pod dohledem nebo po poučení o bezpečném používání spotřebiče, a pokud si jsou vědomy příslušných rizik. Děti si se spotřebičem nesmějí hrát. Čištění a údržbu prováděnou uživatelem nesmějí provádět děti bez dozoru.
- Jestliže se v blízkosti zapnutého spotřebiče pohybují děti či domácí zvířata, dbejte zvýšené opatrnosti. Nedovolte dětem, aby si se spotřebičem hrály.
- Nepoužívejte zařízení v blízkosti snadno zápalných látek.
- Spotřebič nevystavujte působení atmosférických vlivů (deště, slunce atd.) a nepoužívejte jej v podmínkách zvýšené vlhkosti (koupelny, vlhké kempové chatky).
- Pravidelně kontrolujte stav napájecího kabelu. Jestliže dojde k poškození neodpojitelného napájecího kabelu, je nutné jej v zájmu prevence rizika vyměnit u výrobce, ve specializovaném servisu nebo zajistit provedení výměny kvalifikovanou osobou.
- Nepoužívejte zařízení s poškozeným napájecím kabelem či

vidlicí, jestliže zařízení spadlo nebo bylo jakkoliv jinak poškozeno či nefunguje správně. Nikdy neprovádějte opravy přístroje, hrozí nebezpečí úrazu. Poškozené zařízení odevzdejte do příslušného servisu, který provede kontrolu či opravu. Jakékoliv opravy mohou provádět pouze autorizované servisní podniky. Nesprávně provedená oprava může vést k vážnému ohrožení uživatele.

- Používejte pouze originální příslušenství nebo příslušenství doporučená výrobcem. Používání příslušenství nedoporučených výrobcem může vést k poškození zařízení a ohrozit bezpečnost uživatele.
- Neumísťujte troubu přímo pod elektrickou zásuvku.
- Napájecí kabel nesmí být veden nad troubu. Napájecí kabel nesmí přijít do kontaktu s horkým povrchem trouby.
- Troubu umístěte na ploše odolné proti vyšším teplotám. Je nutné zachovat dostatečný prostor pro ventilaci přístroje (10 cm z každé strany trouby a nejméně 30 cm nad troubou).
- Do trouby nevkládejte potraviny, které by zabraly celý objem trouby nebo značně omezily proudění vzduchu v troubě.
- Nepoužívejte troubu s otevřenými nebo pootevřenými dvířky.
- Pro čištění trouby nepoužívejte kovové drátěnky nebo podobné pomůcky. Odlomené kousky drátěnek vytvářejí riziko úrazu elektrickým proudem při kontaktu s elektrickými částmi spotřebiče.
-  Zařízení disponuje funkcí ohřevu. Zařízení musí být používáno opatrně. Dotýkejte se jen k tomu určených povrchů. Používejte ochranné oděvy (chňapky apod.)
- Před uložením počkejte, až zařízení vychladne. Napájecí kabel nenavíjejte na horké zařízení.
- Neumísťujte do zařízení výrobky z lepenky, papíru, plastu a

jiné hořlavé a tavné předměty.

Během chodu zařízení nepřesouvejte ani nepřenášejte.

- Zařízení nechte zcela vychladnout.



Zařízení splňuje požadavky směrnic Evropské unie:

- Elektrická zařízení určená pro používání v určitých mezích napětí - Low voltage directive (LVD)
- O elektromagnetické kompatibilitě - Electromagnetic compatibility (EMC)

Výrobek je opatřen označením CE na popisném štítku



Je-li produkt označen tímto symbolem přeškrtnuté popelnice, podléhá produkt evropské směrnici 2012/19/EU. Seznamte se s požadavky místního systému zpětného odběru elektrických a elektronických zařízení. Postupujte v souladu s místními platnými předpisy. Výrobek nevyhazujte s běžným domácím odpadem. Odborná likvidace starého produktu předchází potenciálnímu poškození životního prostředí a zdraví.

Informace o ochraně životního prostředí

Obal se skládá pouze z nezbytně nutných prvků. Byla vynaložena veškerá péče pro snadné třídění tří složek obalu: karton (krabice), polystyrénová pěna (vnitřní ochrana) a polyethylen (sáčky, ochranný arch). Zařízení je vyrobeno z materiálů, které lze recyklovat a po demontáži provedené specializovanou firmou znovu použít. Dodržujte místní předpisy o likvidaci obalových materiálů, použitých baterií a zařízení po skončení životnosti.



Produkt byl vyroben z vysoce kvalitních materiálů a složek, které lze recyklovat a opakovaně používat.

Technické údaje

Výkon: 1500W

Napájení: 220-240V~50Hz

Objem: 31l

- | | |
|---|--------------------------------|
| 1. Ovládací panel: | 6. Podpěra rozně |
| a) Ovládací kolečko nastavení teploty | 7. Pečící plech |
| b) Ovládací kolečko výběru režimu činnosti trouby | 8. Miska na drobky |
| c) Časovač se spínačem | 9. Rošt |
| 2. Úchyt dvířek trouby | 10. Rožeň |
| 3. Horní topná tělesa | 11. Vidlice na rožeň |
| 4. Dolní topná tělesa | 12. Úchyt pro vysouvání rozně |
| 5. Upevnění rozně s pohonem | 13. Úchyt pro vysouvání plechu |

POUŽÍVÁNÍ PŘÍSTROJE

Ovládacím kolečkem pro nastavení teploty (1a) vyberte požadovanou teplotu.

Ovládacím kolečkem pro výběr režimu činnosti (1b) vyberte požadovaný režim.

- Horkovzdušná trouba s horním a spodním ohřevem
- Horkovzdušná trouba s horním ohřevem
- Rožeň s horním a spodním ohřevem
- Rožeň s horním ohřevem
- Rožeň s horkovzduchem a horním a spodním ohřevem

Troubu spustíte nastavením časovače na požadovanou dobu.

Trouba se po uplynutí stanoveného času automaticky vypne a vydá zvukový signál.

POUŽÍVÁNÍ ROZNĚ

Na osu rozně (10) nasadte potravinu určenou k pečení. Upevněte pomocí vidlic (11). Rožeň připevněte nejprve na pravé straně umístěním rozně s pohonem (5), poté na levé straně umístěte převod osy rozně do podpěry rozně (6). Pro manipulaci s roznem používejte úchyt rozně (12).

Při vysouvání rozně postupujte se zvýšenou opatrností. Pro vysouvání používejte úchyt rozně (12).

Doporučujeme vyčkat, až trouba vychladne.

ČIŠTĚNÍ A ÚDRŽBA

Než přistoupíte k čištění trouby, zkontrolujte, že je spotřebič odpojen od elektrické sítě a že již kompletně vychladl.

Příslušenství lze mýt ve vodě s přidavkem přípravku na mytí nádobí. Příslušenství nelze mýt v myčce na nádobí.

Vnitřek trouby přetřete navlhčenou houbičkou s přidavkem přípravku na mytí nádobí. Poté přetřete lehce navlhčeným hadříkem a nakonec vytřete do sucha. Doporučujeme čistit vnitřek trouby po každém použití.

Vnější plochy trouby otřete lehce navlhčeným hadříkem a poté vytřete do sucha.

Výměna žárovky:

Při výměně žárovky odšroubujte kryt žárovky. Odšroubujte žárovku. Vložte novou žárovku Blaupunkt ACC031. Nasadte kryt žárovky.

Dôležité informácie

- Pred zahájením používania zariadenia si prečítajte návod na obsluhu a postupujte podľa v ňom obsiahnutých pokynov.
- Výrobca nezodpovedá za škody spôsobené používaním zariadenia v rozpore s jeho určením alebo jeho nesprávnou obsluhou. Návod na obsluhu uschovajte, aby ho bolo možné využiť tiež počas neskoršieho používania výrobku.
- Zariadenie slúži výhradne na domáce použitie. Nepoužívajte ho na iné účely, ktoré sa nezhodujú s jeho určením.
- Zariadenie pripojte len k zásuvke s uzemnením s charakteristikou zodpovedajúcou hodnotám na typovom štítku.
- Skontrolujte, či celkový príkon všetkých zariadení pripojených k nástennej zásuvke neprekračuje maximálnu záťaž poistky.
- Pokiaľ využívate predlžovaciu šnúru, skontrolujte, či celkový príkon techniky pripojenej na predlžovacej šnúre neprekračuje parametre zaťaženia predlžovacej šnúry. Kábel predlžujúcej šnúry položte tak, aby sa zamedzilo náhodným potiahnutím a zakopnutím o neho.
- Uistite sa, že je predlžovacia šnúra s uzemnením, 3žilová so zásuvkou so uzemňovacím kolíkom.
- Nedovoľte, aby napájací kábel visel na hrane stolu alebo police alebo aby sa dotýkal horúcich povrchov.
- Zariadenie je určené na ovládanie s pomocou externého časového spínača, samostatného diaľkového ovládača alebo iného zariadenia, ktorým možno prístroj automaticky spúšťať.
- Počas údržby zariadenie vždy bezpodmienečne odpojte od napájania.
- Pri odpájaní napájacieho kábla ho vždy vytiahnite zo zásuvky

tak, že ho budete držať za zástrčku. Nikdy nevyťahujte napájací kábel ťahaním za kábel, pretože by sa mohla poškodiť zástrčka alebo kábel a v extrémnom prípade môže dokonca dôjsť k smrteľnému úrazu prúdom.

- Je zakázané ponechávať zariadenie zapnuté a zapojené do zásuvky bez dozoru.
- Zariadenie neponárajte do vody ani do žiadnej inej kvapaliny.
- Zariadenie musí byť pravidelne čistené podľa pokynov popísaných v časti o čistení a údržbe zariadenia.
- Zariadenie neumiestňujte blízko zdrojov tepla, elektrických vykurovacích telies alebo na horúcu rúru. Neumiestňujte ho na žiadne iné zariadenia.
- Toto zariadenie môže byť používané deťmi vo veku minimálne 8 rokov a osobami so zníženými fyzickými a psychickými schopnosťami a osobami s nedostatkom skúseností a bez znalosti prístroja, pokiaľ bude zaistený dohľad alebo inštruktáž ohľadom používania zariadenia bezpečným spôsobom tak, aby boli zrozumiteľné s tým spojené riziká. So zariadením si nesmú hrať deti. Deti bez dohľadu nesmú vykonávať čistenie a údržbu zariadenia.
- Počas používania zariadenia zachovávajúte zvláštnu opatrnosť, pokiaľ sa v blízkosti nachádzajú deti alebo domáce zvieratá. Nepripusťte, aby si so zariadením hrali deti.
- Zariadenie nepoužívajte v blízkosti horľavých materiálov.
- Zariadenie nevystavujte pôsobeniu atmosférických podmienok (dažďa, slnka atď.), ani ho nepoužívajte v podmienkach so zvýšenou vlhkosťou (kúpeľne, vlhké chaty).
- Pravidelne kontrolujte stav napájacieho kábla. Pokiaľ sa poškodil neodpojiteľný kábel napájania, musí byť vymenený u výrobcu alebo v špecializovanom servise, prípadne inou

- kvalifikovanou osobou, aby nevzniklo nebezpečenstvo.
- Nepoužívajte zariadenie s poškodeným napájacím káblom, zástrčkou alebo pokiaľ Vám spadlo alebo bolo poškodené akýmkoľvek iným spôsobom, prípadne pokiaľ nepracuje správne. Zariadenie sami neopravujte, inak hrozí úraz.
 - Poškodené zariadenie odovzdajte do príslušného servisu kvôli kontrole alebo vykonaniu opravy. Všetky opravy môžu robiť výhradne oprávnené servisy. Nesprávne urobená oprava môže pre užívateľa predstavovať vážne nebezpečenstvo.
 - Používajte iba originálne príslušenstvo k zariadeniu alebo príslušenstvo odporúčané výrobcom. Používanie príslušenstva neodporúčaného výrobcom môže viesť k poškodeniu zariadenia a ohroziť bezpečnosť používania.
 - Rúra nesmie byť postavená priamo pred elektrickou zásuvkou. Napájací kábel nesmie byť uložený nad rúrou.
 - Napájací kábel sa nemôže dotýkať horúcich povrchov rúry.
 - Rúra musí byť postavená na povrchu odolnom voči vyšším teplotám. Okolo zariadenia musí byť dostatočný voľný priestor zabezpečujúci vetranie (10 cm z každej strany rúry a aspoň 30 cm nad rúrou).
 - Do rúry nevkladajte jedlá, ktoré zaberajú celý objem rúry, alebo v rúre výrazne obmedzujú tok vzduchu.
 - Rúru nepoužívajte s otvorenými alebo odchýlenými dvierkami.
 - Na čistenie rúry nepoužívajte drôtené špongie a kefy alebo podobné predmety. Zlomené kúsky drôtov predstavujú, v prípade kontaktu s elektrickými časťami zariadenia, riziko zásahu el. prúdom.
 -  Zariadenie disponuje funkciou ohrievania. Zariadenie používajte opatrne. Dotýkajte sa len k tomu určených

povrchov. Používajte ochranné oblečenie (chňapky apod.)

- Pred uložením počkajte, než zariadenie vychladne. Napájací kábel nenavíjajte na horúce zariadenie.
- Nevkladajte do zariadenia výrobky z lepenky, papiera, plastu a iné horľavé a tavné predmety.
- Počas chodu zariadenie nepresúvajte ani neprenášajte. Zariadenie nechajte úplne vychladnúť.

- CE** Zariadenie zodpovedá nárokom smerníc Európskej únie:
- Smernica pre nízke napätie - Low voltage directive (LVD)
 - Elektromagnetická kompatibilita - Electromagnetic compatibility (EMC)
- Výrobok je na typovom štítku označený CE



Pokiaľ sa na zariadení nachádza symbol preškrtnutého odpadkového koša, znamená to, že sa na tento výrobok vzťahujú ustanovenia európskej smernice 2012/19/EU. Zoznámte sa s podmienkami týkajúcimi sa miestneho systému zberu elektrického a elektronického odpadu. Postupujte v súlade s miestnymi predpismi. Tento produkt nie je možné vyhodiť spoločne s bežným domácim odpadom. Správne odstránenie starého výrobku zabraňuje prípadným negatívnym následkom na prírodné prostredie a na ľudské zdravie.

Informácie o ochrane životného prostredia

Balenie obsahuje len nevyhnutné súčasti. Bolo vyvinuté všetko úsilie, aby tri materiály tvoriace obal šlo ľahko oddeliť: lepenku (škatuľa), polystyrénovú penu (ochrana vnútra) a polyetylén (vrecká, ochranná fólia). Zariadenie bolo vyrobené z materiálov, ktoré sa dajú recyklovať a znovu použiť po ich demontovaní špecializovanou firmou. Dodržujte miestne predpisy týkajúce sa likvidácie obalových materiálov, použitých batérií a nepotrebných zariadení.



Výrobok bol vyprodukovaný z vysoko kvalitných materiálov a súčiastok, ktoré možno recyklovať a znovu použiť.

Technické údaje

Príkion: 1500W

Napájanie: 220-240V ~ 50 Hz

Objem: 31l

1. Riadiaci panel
- a) Reg. gombík teploty
- b) Reg. gombík nastavenia režimu práce rúry
- c) Časovač s vypínačom
2. Rúčka dverí rúry
3. Horné špirály
4. Dolné špirály
5. Upevnenie ražňa s pohonom
6. Podpera ražňa
7. Pekáč
8. Tácka na omrvinky
9. Rošt
10. Ražeň
11. Vidlice na ražeň
12. Rúčka na vyberanie ražňa
13. Rúčka na vyberanie pekáča

POUŽÍVANIE ZARIADENIA

Reg. gombíkom teploty (1a) nastavte požadovanú teplotu.

Reg. gombíkom režimu práce (1b) nastavte požadovaný režim.

- Termoobeh s hornými aj dolnými špirálami
- Termoobeh s hornými špirálami
- Ražeň s hornými aj dolnými špirálami
- Ražeň s hornými špirálami
- Ražeň s termoobehom a s hornými aj dolnými špirálami

Rúru spustíte otočením časovača na požadovaný čas.

Rúra sa vypne automaticky, keď uplynie nastavený čas, a súčasne zaznie zvukový signál.

POUŽÍVANIE RAŽŇA

Na os ražňa (10) napichnete jedlo, ktoré chcete piecť. Upevnite ho pomocou vidlíc (11). Ražeň umiestnite z pravej strany v upevnení ražňa s pohonom (5), a následne z ľavej strany umiestnite koncovku osi ražňa v podpere ražňa (6). S ražňom manipulujte pomocou rúčky ražňa (12). Počas vyberania ražňa zachovávajúte náležitú opatrnosť. Používajte na to rúčku ražňa (12). Odporúčame počkať, kým rúra nevychladne.

ČISTENIE A ÚDRŽBA

Pred tým, ako začnete zariadenie umývať, uistite sa, či je rúra odpojená od el. napätia a či úplne vychladla.

Príslušenstvo umývajte vo vode s prostriedkom na umývanie riadu. Príslušenstvo neumývajte v umývačke riadu.

Vnútro rúry pretrite navlhčenou špongiou s dodatkom prípravku na umývanie riadu. Následne pretrite jemne navlhčenou handričkou, a potom vytrite dosucha. Vnútro rúry odporúčame umývať po každom použití.

Vonkajšie povrchy rúry pretrite jemne navlhčenou handričkou a následne vytrite dosucha.

Výmena žiarovky:

Ak si želáte vymeniť žiarovku, odkrúťte tienidlo žiarovky. Odkrúťte žiarovku. Zakrúťte novú žiarovku Blaupunkt ACC031. Zakrúťte tienidlo žiarovky.

Fontos információk

- A készülék használatának megkezdése előtt kérjük, olvassa el a használati utasítást és kövesse a benne foglalt utasításokat. A készülék nem rendeltetésszerű használatából vagy nem megfelelő kezeléséből eredő károkért a gyártó felelősséget nem vállal. A használati utasítást őrizze meg, hogy a termék jövőbeni használata során is használni tudja.
- A készülék kizárólag háztartási használatra alkalmas. Más, nem rendeltetésszerű célokra nem használható.
- A készüléket földelt, az adattáblán feltüntetett értékeknek megfelelő aljzatba csatlakoztassa.
- Győződjön meg arról, hogy az aljzatba csatlakoztatott berendezések teljes áramfelvétele nem haladja meg a biztosíték maximális teljesítményét.
- Amennyiben hosszabbítót vesz igénybe, ellenőrizze, hogy a hosszabbítóhoz csatlakoztatott berendezések teljes áramfelvétele nem haladja meg a hosszabbító teljesítményének paramétereit. A hosszabbító vezetékét helyezze el úgy, hogy véletlen ne lehessen rálépni vagy megbotlani.
- Győződjön meg arról, hogy a hosszabbító vezetéke 3-eres földelt, az aljzat pedig földelőtüskével rendelkezik.
- Ne engedje, hogy a tápvezeték az asztal vagy pult szélén leljön, illetve forró felülethez érjen.
- A készüléket külső időzített kapcsolóval, külön távirányítóval vagy egyéb, a berendezés automatikus kapcsolását biztosító készülékkel nem használható.
- Karbantartás előtt mindig és feltétlenül, a csatlakozódugót húzza ki az aljzatból.
- A tápvezetékét az aljzataból mindig a csatlakozódugónál tartva húzza ki. A tápvezetékét az aljzataból vezetéknél fogva

sose húzza, mivel a csatlakozódugó vagy a vezeték megsérülhet, szélsőséges esetekben halállal járó áramütést okozhat.

- Soha ne hagyja a készüléket felügyelet nélkül, amíg csatlakoztatva van az aljzathoz.
- A készüléket vízbe vagy egyéb folyadékba ne merítse.
- A készüléket a Tisztítás és karbantartás részben foglaltak szerint, rendszeresen tisztítsa.
- A készüléket hőforrás, láng, elektromos fűtőelem közelében vagy forró sütőre ne helyezze. A készüléket egyéb más berendezésre ne tegye.
- A készüléket nem használhatják 8 éven aluli gyermekek és fizikai vagy mentális fogyatékkal élő személyek, vagy olyan ember akinek nincs megfelelő tapasztalata vagy tudása a készülékkel kapcsolatban. Kivéve ha felügyelet alatt vannak vagy a készülék biztonságos használatával kapcsolatosan, számukra érthető módon tájékoztatásban részesültek.
- Gyermekeknek tilos a készülékkel játszani. Felügyelet nélkül a gyermekek a készülék tisztítását és karbantartását nem végezhetik.
- Különös óvatossággal használja a készüléket, ha a közelben gyermekek vagy háziállatok tartózkodnak. Ne engedje, hogy a gyermekek a készülékkel játszanak.
- A készüléket gyúlékony anyagok közelében ne használja.
- A készüléket kültéri behatások (eső, nap, stb.) előtt védje, valamint magas páratartalmú helységekben ne használja (fürdőszoba, nyirkos faházak).
- A tápvezeték állapotát rendszeresen ellenőrizze.
- Amennyiben leválaszthatatlanul rögzített tápkábel hibásodik meg, a veszély elkerülése érdekében kizárólag a gyártó, szakosodott szakszerviz vagy szakképesítéssel

rendelkező személy cserélheti ki.

- Hibás tápvezetékekkel vagy csatlakozódugóval, illetve ha a készülék leesett, más módon megsérült vagy nem megfelelő módon üzemel, a készüléket sosem vegye használatba. A készüléket önállóan ne javítsa, áramütést okozhat. A hibás készüléket ellenőrzés vagy javítás céljával megfelelő szakszervizben adja le. A készüléket kizárólag erre jogosult szervizek javíthatják. A nem megfelelőképpen végzett javítás a felhasználó számára komoly kockázatot jelent.
- A készülékhez kizárólag eredeti vagy a gyártó által ajánlott kellékeket használjon. A gyártó által nem ajánlott kellékek használata a készülék meghibásodását okozhatja és a felhasználó biztonságát veszélyezteti.
- A sütőt ne helyezze közvetlenül elektromos aljzat alá. A tápkábelt ne helyezze a sütő felé. A tápkábel nem érhet hozzá a sütő forró felületéhez.
- A sütőt olyan felületre helyezze, mely ellenáll a magasabb hőmérsékletnek. Hagyjon elegendő helyet a berendezés megfelelő szellőzése érdekében (10 cm a sütő mindegyik oldalán, valamint legalább 30 cm a sütő felett).
- Ne helyezzen olyan ételt a sütőbe, mely a sütő egész térfogatát kitölti, vagy a légáramlást jelentős mértékben akadályozza.
- A sütőt ne használja teljesen, vagy résnyire kinyitott ajtóval.
- A sütő tisztításakor ne használjon fém drótkefét vagy más, hasonló eszközt. A drótkefe letört darbjai áramütést okozhatnak, amennyiben hozzáérnek a készülék elektromos alkatrészeihez.



A készülék fűtő funkcióval ellátott. A készülékkel járjon el óvatosan. Kizárólag az erre rendeltetett felületekhez érjen. Védőruházat használata

szükséges (edényfogó kesztyű, stb.)

- Mielőtt elrakná, várja meg míg a készülék lehűl. A tápvezetékét ne tekerje a forró készülék köré.
- A készülékbe kartonpapír, papír, műanyag és egyéb gyúlékony és olvadékony tárgyakat ne tegyen.
- A készüléket működése idején ne mozgassa, és ne helyezze át. Várja meg, míg a készülék teljesen lehűl.

CE A berendezés az Európai Unió irányelvei követelményeinek megfelel:

- Kisfeszültségi elektromos berendezés - Low voltage directive (LVD)
 - Elektromágneses összeférhetőség - Electromagnetic compatibility (EMC)
- A berendezés az adattáblán CE jelöléssel ellátott.



Amennyiben a berendezésen áthúzott szemeteskosár jelölés található, a termék a 2012/19/EU irányelv rendelkezései hatálya alá tartozik. Kérjük, ismerkedjen meg a helyi elektromos és elektronikus hulladékgyűjtési rendszer szabályaival. A helyi előírások szerint járjon el. A terméket háztartási hulladékokkal együtt nem dobja ki. Az elhasznált termék megfelelő ártalmatlanításával a természetre és emberi egészségre gyakorolt esetleges káros hatásait akadályozza meg.

Környezetvédelmi információk

A csomagolás kizárólag nélkülözhetetlen elemeket tartalmaz. Minden erőfeszítést elkövettek annak érdekében, hogy a csomagolás három komponense könnyen elkülöníthető legyen: karton (doboz), polisztirol (belső védelem) és polietilén (zacskók, védőlap). A berendezés újrahasznosítható anyagokból készült, erre szakosodott cég által elvégzett szétszerelését követően elemei újra használhatók. A helyi csomagolóanyagok, elhasznált elemek és felesleges berendezések ártalmatlanítására vonatkozó előírások betartása szükséges.



A termék kiváló minőségű, újrahasznosítható anyagokból és alkatrészekből készült.

Műszaki adatok

Teljesítmény: 1500W
Táp: 220-240V~50Hz
Úrtartalom: 31l

1. Vezérlőpanel:
- a) Hőmérsékletszabályozó gomb
- b) A sütő munkamódjának kiválasztó gombja
- c) Időmérő bekapcsolóval
2. A sütő ajtajának fogantyúja
3. Felső fűtőszálak
4. Alsó fűtőszálak
5. Forgó nyársrögzítő
6. Nyársátmasztó
7. Sütőtepsi
8. Morzsátálca
9. Rostély
10. Nyárs
11. Villa a nyársához
12. Fogantyú nyárs kivételéhez
13. Fogantyú tepsi kivételéhez

A KÉSZÜLÉK HASZNÁLATA

Válassza ki a kívánt hőmérsékletet a hőmérséklet-szabályozó gombbal (1a).

Válassza ki a kívánt módot a mód-beállító gomb (1b) segítségével.

- Hőkeringetés a felső és alsó fűtőszálakkal
- Hőkeringetés a felső fűtőszálakkal
- Nyárs funkció a felső és alsó fűtőszálakkal
- Nyárs funkció a felső fűtőszálakkal
- Nyárs funkció hőkeringetéssel és a felső és alsó fűtőszálakkal

Indítsa el a sütőt az időzítő gomb megfelelő időtartamra való beállításával.

A sütő a beállított idő lejárata után hangjelzés kíséretében automatikusan kikapcsol.

A NYÁRS HASZNÁLATA

A nyársra (10) szúrja fel a sütni kívánt terméket. Rögzítse a villák (11) segítségével. Helyezze a nyársat a sütő jobb oldalán található forgó nyársrögzítőbe (5), majd bal oldalon helyezze a nyárs vékony részét a nyársátmasztóba (6). A nyárs mozgatásához használja a nyárs fogantyúját (12).

A nyárs levételekor legyen különösen óvatos. A levételhez használja a nyárs fogantyúját (12). Ajánlott megvárni, hogy a sütő lehűljön.

TISZTÍTÁS ÉS KARBANTARTÁS

A sütő tisztítása előtt győződjön meg arról, hogy ki lett-e húzva az áramból, valamint, hogy teljesen lehűlt-e.

A tartozékokat mosószeres vízben mossa. A tartozékokat nem szabad mosogatógépben mosni.

A sütő belsejét nedves, mosószeres szivaccsal tisztítsa. Ezt követően a felületet nedves törülközővel mossa le, majd törölje szárazra. Ajánlott a sütő belsejét minden használat után kitisztítani.

A sütő külső felületét enyhén nedves ronggyal tisztítsa, majd törölje szárazra.

Izzócsere:

Az izzó cseréjekor csavarja le az izzó burkolatát. Csavarja ki az izzót. Csavarja be az új Blaupunkt ACC031 izzót. Csavarja vissza az izzó burkolatát.

Pomembne informacije

- Pred začetkom uporabe naprave je treba prebrati navodila za uporabo ter ukrepati skladni z njihovimi določili. Proizvajalec ne odgovarja za škode, nastale kot posledica neustrezne uporabe oz. neustreznega ravnanja z napravo. Ta navodila za uporabo je treba shraniti, da bi jih lahko uporabljali tudi v prihodnosti.
- Naprava je namenjena uporabi izključljivo v gospodinjstvu.
- Uporabljati napravo izključljivo v skladu z namenom.
- Napravo je treba priključiti na ozemljeno vtičnico, ki odgovarja opisu na podatkovni ploščici.
- Preveriti je treba, ali skupna poraba toka naprav, ki so priklopljene na stensko vtičnico ne presega maksimalne obremenitve varovalke.
- Le se uporablja podaljšek, je treba preveriti, ali skupna poraba moči naprav, ki so priklopljene na podaljšek, ne presega parametrov obremenitve podaljška. Žico podaljška je treba namestiti na način, ki izključuje naključno spotikanje.
- Preveriti je treba, ali je podaljšek ozemljen, trožilni s ozemljeno vtičnico .
- Napajalna žica ne sme biti obešena na robu mize ali police, isto tako ne sme se dotikati vročih površin.
- Napravo se ne sme upravljati z zunanjim časovnim stikalom, daljinskim upravljalnikom oz. drugo opremo, ki napravo lahko avtomatsko izklopi.
- Pred začetkom vzdrževalnih del je treba napravo nujno izklopiti iz napajanja.
- Med odstranjevanjem napajalne žice je treba vedno držati za vtičnico. Nikoli ne vleci za kabel, ker na ta način se lahko poškoduje vtičnica oz. kabel, v skrajnih primerih pa celo

- pride do smrtonosnega električnega udara.
- Ko je naprava priklopljena na vtičnico, je ne smete pustiti brez nadzora.
 - Naprave na dati v vodo ali kakšno drugo tekočino.
 - Napravo je treba redno čistiti, skladno s priporočili, ki jih določa poglavje o Čiščenju in vzdrževanju.
 - Naprave na nameščati v bližini virov toplote, plamena, električnega grelca oz. na vroči pečici. Naprava se ne sme nahajati na kakšni drugi napravi.
 - Napravo lahko uporabljajo otroki od 8 let starosti, fizično omejene, duševno motene osebe ter ljudje, ki nimajo izkušenj s tovrstno opremo, vendarle samo takrat, ko jim je zagotovljen nadzor oz. usposabljanje glede varne uporabe, tako da se seznanijo z morebitnimi tveganji. Otroki se ne smejo igrati z napravo. Otroki ne smejo čistiti in vzdrževati naprave brez nadzora odraslih. Če so v bližini naprave ali hišni ljubimčki, je treba med uporabo aparata biti posebno pozoren. Otroki se ne smejo igrati z napravo.
 - Naprave ne uporabljati v bližini vnetljivih snovi.
 - Naprave ne izpostavljati vremenskim razmerjem (dež, sonce in drugo) ter ne uporabljati v pogojih povišane vlažnosti (kopalnica, vlažne kemping hiše).
 - Občasno je treba preveriti stanje napajalne žice. V primeru, ko pride do poškodbe napajalne žice, jo je treba zamenjati pri proizvajalcu oz. v pooblaščenem servisnem podjetju, da se preprečijo morebitne nevarnosti.
 - Ne uporabljati naprave, ko sta napajalna žica ali vtičnica pokvarjena, ko je naprava na katerikoli drugi način poškodovana oz. njeno delovanje ni pravilno. Naprave ne popravljajte sami (nevarnost električnega udara).
 - Poškodovano napravo dostavite v pristojno servisno

- podjetje, kjer bo le-ta pregledana in po potrebi popravljena.
- Kakršnakoli popravila naj opravljajo samo pooblaščen servisna podjetja. Neustrezno popravilo predstavlja veliko nevarnost za uporabnika.
 - Uporabljajte samo originalne oz. s strani proizvajalca priporočene dodatke in pripomočke. Uporaba neustreznih dodatkov lahko privede do poškodbe naprave ter nevarnosti za človekovo zdravje.
 - Pečice ni dovoljeno postavljati neposredno pod električno vtičnico. Napajalnega kabla ne nameščati nad pečico.
 - Napajalni kabel se ne sme dotikati vročih površin pečice.
 - Pečica mora biti postavljena na podlagi, ki je odporna proti višjim temperaturam. Ohraniti je treba zadosten prostor za prezračevanje naprave (10 cm na vsaki strani pečice in najmanj 30 cm nad pečico).
 - V pečico se ne sme dajati jedi, ki zavzemajo celotno prostornino pečice oz. značilno omejujejo pretok zraka v pečici.
 - Pečice ne uporabljati, ko so njena vrata odprta ali priprta.
 - Za čiščenje pečice ne uporabljati žičnatih gobic in podobnih pripomočkov. Odlomljeni delci žičnatih gobic povzročajo tveganje električnega udara ob stiku z električnimi sestavnimi deli naprave.
 -  Naprava opremljena z ogrevalno funkcijo. Z napravo je potrebno ravnati previdno. Dotikati se samo teh površin, ki so za to namenjene. Uporabite zaščitno obleko (kuhinjske rokavice in dr.)
 - Pred skladiščenjem počakati, da se naprava ohladi. Napajalnega kabla ne navijati okrog vroče naprave.
 - V napravo ne smete staviti izdelkov z lepenke, papirja, plastike in drugih vnetljivih oz. topljivih predmetov.

- Med delovanjem naprave ne prenašati in ne premikati.
Napravo je treba pustiti, da se ohladi.

- CE** Naprava je skladna z zahtevami smernic Evropske unije:
- Niskonapetostne električne instalacije - Low voltage directive (LVD)
 - Elektromagnetna združljivost - Electromagnetic compatibility (EMC)
- Izdelek označen s CE na podatkovni ploščici.



Če se na napravi nahaja oznaka - prekržan zabojujnik za odpadke, to pomeni, da za izdelek veljajo določila evropske smernice 2012/19/EU. Seznaniti se je treba z lokalnimi zahtevami za zbiranje električnih ter elektronskih odpadkov. Ukrepati je treba v skladu z lokalnimi predpisi. Izdelka se ne sme odstranjevati skupaj z navadnimi odpadki. Ustrezno odstranjevanje starega izdelka pomaga izključiti morebitne negativne učinke na okolje in človekovo zdravje.

Podatki za varovanje okolja

Komplet vsebuje samo potrebne elemente. Prizadevali smo si, da bodo vsi tri elementi embalaže lahko odstranljivi: karton (škafila), polistirenska pena (zunanja zaščita) in polietilen (vreče, zaščitni plast). Naprava izvedena iz materialov, ki se lahko reciklirajo, ter jih lahko po demontaži s strani strokovnega podjetja ponovno uporabljamo. Upoštevati je treba lokalne predpise za odstranjevanje embalaž, porabljenih baterij ter nepotrebnih naprav.



Naprava izdelana iz visokokakovostnih materialov ter komponent, ki se lahko reciklirajo in ponovno uporabijo.

Tehnični podatki

Moč: 1500 W

Napajanje: 220–240 V ~ 50 Hz

Prostornina: 31 l

- | | |
|---|-----------------------------------|
| 1. Nadzorna plošča: | 7. Pladenj za pečenje |
| a) Gumb za nastavljanje temperature | 8. Pladenj za drobtine |
| b) Gumb za izbiro načina delovanja pečice | 9. Rešetka |
| c) Časomer s stikalom | 10. Raženj |
| 2. Držalo za vrata pečice | 11. Vilice za raženj |
| 3. Zgornji grelci | 12. Držalo za odstranitev ražnja |
| 4. Spodnji grelci | 13. Držalo za odstranitev pladnja |
| 5. Pritrditev ražnja s pogonom | |
| 6. Podpora ražnja | |

UPORABA NAPRAVE

S pomočjo gumba za nastavljanje temperature (1 a) določite temperaturo. S premikom gumba za izbiro načina delovanja (1 b) izberite način delovanja.

- Pečica z ventilatorjem z gretjem zgoraj in spodaj
- Pečica z ventilatorjem z gretjem zgoraj
- Raženj z gretjem zgoraj in spodaj
- Raženj z gretjem zgoraj
- Raženj z ventilatorjem in z gretjem zgoraj in spodaj

Vklopite pečico tako, da časovnik obrnete na pričakovano obdobje.

Ko preteče nastavljeni čas, se pečica samodejno izklopi, ob tem pa se oglasi zvočni signal.

UPORABA RAŽNJA

Na os ražnja (10) natakните izdelek, ki ga hočete speči. Pritrdite ga s pomočjo vilic (11). Raženj namestite na desni strani na mestu za pritrditev ražnja s pogonom (5), nato na levi strani namestite ožji del ražnja na podpori ražnja (6). Za rokovanje z ražnjem uporabite držalo za raženj (12). Med odstranitvijo ražnja je treba ravnati posebej previdno. Za ta namen je treba uporabiti držalo za odstranitev ražnja (12). Priporoča se počakati, dokler se pečica ne ohladi.

ČIŠČENJE IN VZDRŽEVANJE

Pred začetkom čiščenja se prepričajte, da je naprava odklopljena iz napajanja in da je popolnoma ohlajena.

Dodatke pomivati v vodi z detergentom. Ne pomivati v pomivalnem stroju.

Notranjost pečice čistiti z vlažno gobico z detergentom. Nato obrisati z rahlo vlažno krpico in do suhega. Notranjost pečice se priporoča čistiti po vsakokratni uporabi.

Zunanje površine pečice čistiti z rahlo vlažno krpico, nato obrisati do suhega.

Zamenjava žarnice:

Da bi zamenjali žarnico, odvijte njen pokrov. Odvijte žarnico. Privijte novo žarnico Blaupunkt ACC031.

Privijte pokrov žarnice.

Važne obavijesti

- Prije uporabe stroja pročitajte upute za rukovanje i slijedite upute sadržane u njima. Proizvođač ne odgovara za štete uzrokovane uporabom uređaja suprotno njezinoj namjeni ili neodgovarajućim rukovanjem. Molimo sačuvajte ovaj priručnik, tako da možete ga koristiti također tijekom kasnijeg korištenja proizvoda.
- Uređaj se koristi samo za domaću upotrebu. Ne koristiti za druge svrhe, koje nisu u skladu sa svojom namjenom.
- Uređaj mora biti priključen isključivo u uzemljenu utičnicu s obilježjima u skladu s vrijednostima na tipskoj pločici.
- Pobrinite se da ukupna potrošnja energije svih uređaja priključenih na zidnu utičnicu ne prelazi maksimalno opterećenje osigurača.
- Ako koristite produžni kabel, provjerite da ukupna potrošnja energije uređaja koji su priključeni na produžni kabel ne prekorači parametra njegovog opterećenja. Žicu produžnog kabela treba smjestiti na takav način da se izbjegnu slučajne udarce i okidanje.
- Provjerite je li kabel uzemljen, s 3 žicama, i utičnicom s uzemljenjem.
- Nemojte dopustiti da kabel napajanja visi na rubu stola ili police ili dodira vruće površine.
- Uređaj nije namijenjen za upravljanje preko vanjskog timera, odvojenog daljinskog upravljača, ili druge opreme koja može automatski uključiti uređaj.
- Prije radova održavanja treba uvijek bezuvjetno isključiti uređaj iz jedinice napajanja.
- Prilikom isključivanja kabela za napajanje uvijek ga izvući iz utičnice držeći utikač. Nikad ne iskopčajte strujni kabel povlačenjem kabela jer bi to moglo dovesti do oštećenja

utikača ili kabela, u ekstremnim slučajevima može čak dovesti do fatalnog strujnog udara.

- Ne ostavljajte opremu uključenu u utičnicu bez nadzora.
- Ne uranjajte uređaj u vodu ili neku drugu tekućinu.
- Uređaj treba redovito čistiti u skladu s preporukama opisanim u odjeljku o čišćenju i održavanju.
- Ne postavljajte uređaja blizu izvora topline, plamena, električnog grijaćeg elementa ili na vrućoj peći. Nemojte stavljati na bilo kojem drugom uređaju.
- Ovu opremu mogu koristiti djeca od najmanje 8 godina, osobe sa smanjenim fizičkim, mentalnim mogućnostima i ljudi s nedostatkom iskustva i znanja, ako će se osigurati nadzor ili intruktažu u vezi s upotrebom opreme na siguran način, da bi dobro razumijeli povezani rizici. Djeca ne mogu se igrati opremom. Djeca bez nadzora ne mogu čistiti i održavati opremu.
- Budite oprezni prilikom korištenja uređaja kada u blizini ima djece ili kućnih ljubimaca. Nemojte dopustiti djeci da se igraju s uređajem.
- Ne upotrebljavajte uređaja u blizini zapaljivih materijala.
- Nemojte izlagati uređaj vremenskim uvjetima (kiša, sunce, itd) i nemojte koristiti u uvjetima visoke vlage (kupaonice, vlažne kabine).
- Povremeno provjeravajte status kabela napajanja. Ako je neodvojivi kabel za napajanje oštećen treba ga zamijeniti kod proizvođača ili u specijalističkoj servisnoj radionici ili kod kvalificirane osobe radi izbjegavanja opasnosti.
- Ne koristite uređaj s oštećenim kablom za napajanje ili utikačom ako su pale ili su oštećene na bilo koji način ili nepravilno rade. Nemojte samostalno popravljati uređaj jer to može uzrokovati strujni udar. Neispravan uređaj donesi u

- odgovarajući servisni centar za provjeravanje ili popravak.
- Potrebni popravci mogu se izvršavati samo od strane ovlaštenih servisa. Nepravilan popravak može dovesti do ozbiljnih opasnosti za korisnika.
 - Koristite samo originalni pribor za uređaj ili preporučen od strane proizvođača. Koristanje pribora koji nisu preporučeni od strane proizvođača može dovesti do oštećenja uređaja i ugroziti sigurnost korištenja.
 - Ne stavljajte pećnicu neposredno ispod utičnice. Ne stavljajte kabel za napajanje iznad pećnice. Kabel za napajanje ne smije doticati vrele površine pećnice.
 - Pećnicu stavite na površinu otpornu na visoku temperaturu.
 - Ostavite slobodni prostor radi osiguranja pravilne ventilacije uređaja (10 cm sa svake strane pećnice i najmanje 30 cm iznad pećnice).
 - Nemojte umetati u pećnicu jela koja zauzimaju cijeli obujam pećnice ili značajno ograničavaju protok zraka u pećnici.
 - Ne koristite pećnicu s otvorenim ili odškrnutim vratima.
 - Nemojte koristiti metalne žice ili sličnu opremu za čišćenje pećnice. Odlomljeni komadići žica u kontaktu s električnim dijelovima stvaraju opasnost od strujnog udara.
 -  Uređaj ima funkciju grijanja. Uređaj se mora koristiti vrlo oprezno. Dodirujte samo površine koje su za to namijenjene. Koristite zaštitnu odjeću (kuhinjske rukavice i sl.).
 - Prije pohrane pričekajte da se uređaj ohladi. Nemojte namatati kabel za napajanje oko vrućeg uređaja.
 - U uređaj ne stavljajte proizvode od kartona, papira, plastike i drugih lako zapaljivih ili topljivih predmeta.
 - Tijekom rada nemojte pomicati niti prenositi uređaj. Uređaj se mora ostaviti da se u potpunosti ohladi.

- CE** Uređaj je kompatibilan sa zahtjevima direktiva EU:
- Niskonaponski električni uređaj - Low voltage directive (LVD)
 - Elektromagnetska podudarnost - Electromagnetic compatibility (EMC)
- Proizvod označen CE na natpisnoj pločici



Ako uređaj ima znak prekrštenog kontejnera za smeće, to znači da je proizvod pokriven odredbama Europske direktive 2012/19/EU. Molimo pogledajte zahtjeve lokalnog sustava za prikupljanje električnog i elektroničnog otpada. Postupajte u skladu s lokalnim propisima. Ne bacajte ovaj proizvod zajedno s kućnim otpadom. Pravilno odlaganje isluženog uređaja će spriječiti potencijalne negativne posljedice za prirodni okoliš i ljudsko zdravlje.

Informacije o zaštiti okoliša

Paket uključuje samo neophodne elemente. Pobrинуli smo se da tri komponente materijala za pakiranje lako se odvajaju: karton (kutija), polistirenska pjena (zaštita iznutra) i polietilen (vrećice, zaštitna folija). Uređaj izrađen od materijala koji se mogu reciklirati i ponovo upotrijebiti nakon demontaže od strane specijalizirane tvrtke. Poštujte lokalne propise o odlaganju ambalaže, iskorištenih baterija i nepotrebne opreme.



Proizvod je izrađen od visokokvalitetnih materijala, koji se mogu reciklirati i ponovo upotrijebiti.

Dane tehniczne

Snaga: 1500W

Napajanje: 220-240V~50Hz

Zapremina: 31l

1. Upravljačka ploča:
- a) Tipka za regulaciju temperature
- b) Tipka za izbor režima rada pećnice
- c) Timer s prekidačem
2. Ručka od vrata pećnice
3. Gornji grijači
4. Donji grijači
5. Držač ražnja s pogonom
6. Potpora ražnja
7. Tavnica za pečenje
8. Pladanj za mrvicu
9. Roštilj
10. Ražanj
11. Vilica za ražanj
12. Držač za vađenje ražnja
13. Držač za vađenje tavnice

KORIŠTENJE UREĐAJA

Izaberite temperaturu pomoću tipke za regulaciju temperature (1a).

Izaberite režim rada okrećući tipku za izbor režima rada (1b).

- Vrući zrak s gornjim i donjim grijačima
- Vrući zrak s gornjim grijačima
- Ražanj s gornjim i donjim grijačima
- Ražanj s gornjim grijačima
- Ražanj s vrućim zrakom i gornjim i donjim grijačima

Pokrenite pećnicu okretanjem timera na željeno vrijeme.

Pećnica će se automatski isključiti nakon isteka podešenog vremena uz zvučni signal.

KORIŠTENJE RAŽNJA

Na os ražnja (10) nabodite proizvode namijenjene za pečenje. Pričvrstite ga pomoću vilica (11). Stavite ražanj s desne strane u držač ražnja s pogonom (5), a zatim s lijeve strane stavite uži dio osi ražnja na potporu ražnja (6). Za rukovanje ražnjem koristite držač ražnja (12).

Prilikom vađenja ražnja budite posebno oprezni. Za to koristite držač ražnja (12). Preporučuje se pričekati dok se pećnica ne ohladi.

ČIŠĆENJE I ODRŽAVANJE

Prije čišćenja provjerite je li uređaj isključen iz struje i je li se u potpunosti ohladio.

Pribor operite u vodi s dodatkom deterdženta za pranje posuđa. Nemojte prati opremu u perilici posuđa.

Unutarnji dio pećnice obrišite navlaženom spužvom s dodatkom deterdženta za pranje posuđa. Zatim obrišite malo navlaženom krpom pa potom osušite suhom. Preporučuje se čišćenje unutarnjeg dijela pećnice nakon svake uporabe.

Vanjske površine pećnice obrišite malo navlaženom krpom, a zatim osušite suhom.

Izmjena žarulje:

Da biste izmijenili žarulju, odvrnite zaštitni poklopac žarulje. Odvrnite žarulju. Zavrnite novu žarulju Blaupunkt ACC031. Zavrnite zaštitni poklopac žarulje.

σημαντικές πληροφορίες

- Πριν αρχίσετε να χρησιμοποιείτε τη συσκευή διαβάστε τις οδηγίες χρήσης και ακολουθήστε τις οδηγίες που αναφέρονται εκεί. Ο κατασκευαστής δεν φέρει ευθύνη για τις ζημιές που θα προκληθούν από χρήση της συσκευής με τρόπο ακατάλληλο από τον προορισμό της ή από ακατάλληλο χειρισμό της. Πρέπει να κρατήσετε τις οδηγίες χρήσης προκειμένου να τις χρησιμοποιήσετε ξανά κατά την επόμενη χρήση του προϊόντος.
- Η συσκευή προορίζεται μόνο για οικιακή χρήση. Μην χρησιμοποιήσετε τη συσκευή για τους σκοπούς άλλους από τον προορισμό της.
- Πρέπει να συνδέσετε τη συσκευή αποκλειστικά σε πρίζα με γείωση και με τα χαρακτηριστικά που να είναι συμβατά με τις τιμές που αναφέρονται στην ονομαστική πινακίδα.
- Πρέπει να ελέγξετε αν η πλήρης λήψη ηλεκτρικού ρεύματος από όλες τις συνδεδεμένες στην πρίζα μηχανές τοίχου να μην υπερβεί τη μέγιστη επιβάρυνση της ηλεκτρικής ασφάλειας.
- Αν χρησιμοποιήσετε την επέκταση, πρέπει να ελέγξετε αν η λήψη ενέργειας του συνδεδεμένου στην επέκταση εξοπλισμού αυτού να μην υπερβεί τις παραμέτρους επιβάρυνσής της. Το καλώδιο επέκτασης πρέπει να τοποθεθεί έτσι ώστε να αποφύγετε τυχαίο τράβηγμα ή να μη σκοντάψετε σε αυτό.
- Βεβαιωθείτε ότι η επέκταση έχει γείωση, με 3 σύρματα και την πρίζα με ακροδέκτη γείωσης.
- Μην επιτρέψετε το καλώδιο τροφοδοσίας να κρεμαστεί κάτω από την άκρη ενός τραπεζιού ή ραφιού ή να μην αγγίξει ζεστή επιφάνεια.
- Η συσκευή δεν προορίζεται για έλεγχο με εξωτερικό χρονοδιακόπτη, ξεχωριστό τηλεχειριστήριο ή άλλη διάταξη

- η οποία μπορεί να απενεργοποιήσει τη συσκευή αυτομάτως.
- Πριν από τις εργασίες συντήρησης πρέπει να αποσυνδέετε πάντα και πλήρως τη συσκευή από την ηλεκτρική ενέργεια.
 - Αποσυνδέοντας το καλώδιο τροφοδοσίας πάντα πρέπει να το τραβάτε κρατώντας το φικ. Ποτέ μη βγάλετε το καλώδιο τροφοδοσίας τραβώντας μόνο το καλώδιο γιατί έτσι μπορείτε να χαλάσετε το φικ ή το καλώδιο, και σε ακραίες περιπτώσεις, μπορείτε να πάθετε ηλεκτροπληξία.
 - Δεν επιτρέπεται να αφήνετε τη συσκευή συνδεδεμένη στην πρίζα χωρίς εποπτεία.
 - Μη βυθίζετε τη συσκευή στο νερό ή σε κανένα άλλο υγρό.
 - Η συσκευή πρέπει να καθαρίζεται τακτικά σύμφωνα με τις προτάσεις που αναφέρονται στο μέρος περί Καθαρισμού και συντήρησης της συσκευής.
 - Μην τοποθετείτε τη συσκευή κοντά σε πηγές θερμότητας, φλόγα, ηλεκτρική μονάδα θέρμανσης ή πάνω σε ζεστό φούρνο. Μην τοποθετείτε τη συσκευή μέσα σε άλλη συσκευή.
 - Η παρούσα συσκευή επιτρέπεται να χρησιμοποιείται από παιδιά ηλικίας τουλάχιστον 8 ετών και από πρόσωπα με μειωμένες φυσικές και νοητικές ικανότητες καθώς και από πρόσωπα χωρίς εμπειρία και γνώση της συσκευής, αν διασφαλιστεί η εποπτεία ή η εκμάθηση χρήσης της συσκευής με τον ασφαλή τρόπο, έτσι ώστε οι σχετικοί κίνδυνοι να είναι γνωστοί. Τα παιδιά δεν επιτρέπεται να παίζουν με τη συσκευή. Τα παιδιά χωρίς εποπτεία δεν επιτρέπεται να καθαρίζουν ή να συντηρούν τη συσκευή.
 - Πρέπει να είστε ιδιαίτερα προσεκτικοί όταν χρησιμοποιείτε τη συσκευή και όταν κοντά της βρίσκονται παιδιά ή ζώα συντροφιάς. Μην επιτρέπετε στα παιδιά να παίζουν με τη

συσκευή.

- Μην χρησιμοποιήσετε εύφλεκτα υλικά κοντά στη συσκευή.
- Μην εκθέτετε τη συσκευή στη δράση των καιρικών συνθηκών (βροχή, ήλιος κλπ.) και μην τη χρησιμοποιήσετε σε συνθήκες αυξημένης υγρασίας (μπάνια, μουσκεμένα κάμπινγκ κλπ.).
- Περιοδικά ελέγχετε την κατάσταση του καλωδίου τροφοδοσίας. Αν το μη αφαιρούμενο καλώδιο τροφοδοσίας υποστεί φθορές πρέπει να αντικατασταθεί από τον κατασκευαστή ή σε ένα εξειδικευμένο συνεργείο ή από τον εξουσιοδοτημένο αντιπρόσωπο με σκοπό να αποφύγετε ενδεχόμενο κίνδυνο.
- Μην χρησιμοποιείτε τη συσκευή με χαλασμένο καλώδιο τροφοδοσίας, χαλασμένο φις ή όταν η συσκευή πέσει ή χαλάσει με οποιοδήποτε άλλο τρόπο ή όταν δεν λειτουργεί κατάλληλα. Μην επισκευάσετε τη συσκευή μόνοι σας.
- Παραδώστε τη χαλασμένη συσκευή στην κατάλληλη υπηρεσία σέρβις με σκοπό να ελεγχθεί ή να επισκευαστεί.
- Όλες οι επισκευές μπορούν να εκτελεστούν αποκλειστικά από τις εξουσιοδοτημένες υπηρεσίες σέρβις. Ακατάλληλα εκτελεσμένες επισκευές μπορεί να αποτελέσουν σημαντικό κίνδυνο για τον χρήστη της.
- Χρησιμοποιείτε μόνο τα γνήσια αξεσουάρ για τη συσκευή ή τα αξεσουάρ που προτείνονται από τον κατασκευαστή. Το να χρησιμοποιήσετε τα αξεσουάρ που δεν προτείνονται από τον κατασκευαστή μπορεί να προκαλέσει βλάβες στη συσκευή και να προκαλέσει κίνδυνο για τη χρήση της.
- Μην τοποθετείτε τον φούρνο απευθείας κάτω από την ηλεκτρική πρίζα. Μην τοποθετείτε το καλώδιο τροφοδοσίας πάνω από τον φούρνο. Το καλώδιο δεν επιτρέπεται να αγγίζει ζεστές επιφάνειες του φούρνου.

- Ο φούρνος πρέπει να τοποθετηθεί σε μια επιφάνεια ανθεκτική στην υψηλή θερμοκρασία. Πρέπει να τηρήσετε επαρκή χώρο για τον εξαερισμό της συσκευής (10 εκ. από κάθε πλευρά του φούρνου και τουλάχιστον 30 εκ. πάνω από τον φούρνο).
- Δεν επιτρέπεται να τοποθετήσετε στον φούρνο φαγητά που καταλαμβάνουν όλη τη χωρητικότητα το φούρνου ή περιορίζουν σημαντικά τη ροή του αέρα μέσα στον φούρνο.
- Μην χρησιμοποιείτε τον φούρνο με ανοιχτή ή με μισάνοιχτη πόρτα.
- Δεν επιτρέπεται να χρησιμοποιήσετε μεταλλικά συρμάτινα καθαριστικά ή παρόμοια μέσα για τον καθαρισμό του φούρνου. Τα σπασμένα κομμάτια συρμάτινων καθαριστικών δημιουργούν κίνδυνο ηλεκτροπληξίας σε περίπτωση επαφής με τα ηλεκτρικά εξαρτήματα του φούρνου.
-  Η συσκευή έχει τον τρόπο λειτουργίας ζεστάματος. Πρέπει να χρησιμοποιήσετε τη συσκευή προσεκτικά. Πρέπει να αγγίξετε τη συσκευή μόνο στους τόπους που προορίζονται που προορίζονται για αυτό το σκοπό. Να χρησιμοποιήσετε τα προστατευτικά ρούχα (γάντια κουζίνας κλπ.)
- Πριν να αποθηκεύσετε τη συσκευή περιμένετε να ψύξει. Μην τυλίξετε το καλώδιο τροφοδοσίας γύρω από τη ζεστή συσκευή.
- Δεν επιτρέπεται να βάλετε πάνω στη συσκευή προϊόντα από χαρτόνι, χαρτί, πλαστικό και άλλα εύφλεκτα υλικά η τα υλικά που λιώνουν.
- Δεν επιτρέπεται να μεταφέρετε τη συσκευή όσο λειτουργεί. Πρέπει να αφήσετε τη συσκευή να ψύξει.

CE Η συσκευή είναι συμβατή με τις απαιτήσεις των οδηγιών της Ευρωπαϊκής Ένωσης:

- Συσκευή χαμηλής τάσης - Low voltage directive (LVD)
- Ηλεκτρομαγνητική συμβατότητα - Electromagnetic compatibility (EMC)

Προϊόν επισημασμένο με το σύμβολο CE στην ονομαστική πινακίδα



Αν πάνω στη συσκευή βρίσκεται το σύμβολο του διαγραμμένου κάδου αυτό σημαίνει ότι το προϊόν καλύπτεται με τους κανονισμούς της ευρωπαϊκής οδηγίας 2012/19/EU. Πρέπει να εξοικειωθείτε με τις σχετικές απαιτήσεις του τοπικού συστήματος συγκέντρωσης απορριπτόμενου εξοπλισμού και υπολειμμάτων υλικού διάλυσης. Πρέπει να ακολουθήσετε τους τοπικούς κανονισμούς. Μην απορρίψετε το προϊόν μαζί με κανονικά οικιακά απορρίμματα. Η κατάλληλη απόρριψη παλιού προϊόντος προστατεύει από τα αρνητικά αποτελέσματα για το φυσικό περιβάλλον και την ανθρώπινη υγεία.

Πληροφορίες για την προστασία του περιβάλλοντος

Η συσκευασία περιέχει μόνο απαραίτητα στοιχεία. Προσπαθήσαμε πολύ να ξεχωριστούν εύκολα τα τρία συστατικά συσκευασίας: χαρτί (κουτί), αφρός πολυστερίνης (προστατευτικά μέσα στη συσκευασία) και πολυαιθυλένιο (σακούλες, προστατευτικό φύλλο). Η συσκευή κατασκευάστηκε από υλικά τα οποία μπορούν να ανακυκλωθούν και να χρησιμοποιηθούν ξανά μετά την αποσυναρμολόγησή τους. Πρέπει να ακολουθήσετε τους τοπικούς κανονισμούς σχετικά με τη διάθεση των υλικών συσκευασίας, μεταχειρισμένων μπαταριών και των περιττών συσκευών.



Το προϊόν κατασκευάστηκε από υλικά υψηλής ποιότητας και από συστήματα τα οποία μπορούν να ανακυκλωθούν και να χρησιμοποιηθούν ξανά.

Τεχνικά στοιχεία

Ισχύς: 1500W

Ηλεκτρική σύνδεση: 220-240V~50Hz

Χωρητικότητα: 3l

- | | |
|---|--|
| 1. Πάνελ χειρισμού: | 6. Υποστήριγμα σούβλας |
| a) Κουμπί ρύθμισης θερμοκρασίας | 7. Σκεύος φούρνου |
| b) Κουμπί επιλογής τρόπου λειτουργίας φούρνου | 8. Δίσκος για ψίχουλα |
| c) Χρονοδιακόπτης με διακόπτη | 9. Σχάρα |
| 2. Λαβή πόρτας φούρνου | 10. Σούβλα |
| 3. Επάνω θερμάστρες | 11. Πιρούνια σούβλας |
| 4. Κάτω θερμάστρες | 12. Λαβή για αφαίρεση σούβλας |
| 5. Στερέωση σούβλας με κινητήριο μηχανισμό | 13. Λαβή για αφαίρεση σκεύους κατασρόλας |

ΧΡΗΣΗ ΤΗΣ ΣΥΣΚΕΥΗΣ

Επιλέξτε τη θερμοκρασία με το κουμπί ρύθμισης θερμοκρασίας (1a).

Επιλέξτε τον τρόπο λειτουργίας περιστρέφοντας το κουμπί τρόπου λειτουργίας (1b).

- Κυκλοφορία θερμού αέρα με επάνω και κάτω θερμάστρες
- Κυκλοφορία θερμού αέρα με επάνω θερμάστρες
- Σούβλα με επάνω και κάτω θερμάστρες
- Σούβλα με επάνω θερμάστρες
- Σούβλα με κυκλοφορία θερμού αέρα και πάνω και κάτω θερμάστρες

Ενεργοποιήστε τον φούρνο περιστρέφοντας τον χρονοδιακόπτη στη ζητούμενη διάρκεια.

Ο φούρνος απενεργοποιείται αυτομάτως, μετά από το πέρασμα της προγραμματισμένης διάρκειας εκπέμποντας το ακουστικό σήμα.

ΧΡΗΣΗ ΣΟΥΒΛΑΣ

Βάλτε στον άξονα σούβλας (10) το προϊόν που πρόκειται να ψηθεί. Στερεώστε το χρησιμοποιώντας τα πιρούνια (11). Βάλτε τη σούβλα από δεξιά στη στερέωση της σούβλας με τον κινητήριο μηχανισμό (5), στη συνέχεια από αριστερά βάλτε τη στένωση του άξονα στο υποστήριγμα της σούβλας (6). Για τον χειρισμό σούβλας χρησιμοποιήστε τη λαβή της σούβλας (12).

Όταν βγάζετε τη σούβλα πρέπει να είστε ιδιαίτερα προσεκτικοί. Για να το κάνετε, χρησιμοποιήστε τη λαβή σούβλας (12). Προτείνεται να περιμένετε να κρυσώσει ο φούρνος.

ΚΑΘΑΡΙΣΜΟΣ ΚΑΙ ΣΥΝΤΗΡΗΣΗ

Πριν να καθαρίσετε τον φούρνο, βεβαιωθείτε ότι η συσκευή είναι αποσυνδεδεμένη από την ηλεκτρική ενέργεια και έχει κρυσώσει εντελώς.

Πλύνετε τα αξεσουάρ στο νερό με υγρό για τα πιάτα. Μην πλένετε τα αξεσουάρ στο πλυντήριο πιάτων.

Καθαρίστε τον εσωτερικό χώρο με υγρό σφουγγάρι με πρόσθετο υγρό για τα πιάτα. Στη συνέχεια, καθαρίστε τον με ένα λίγο υγρό ύφασμα και στη συνέχεια σκουπίστε τον για να στεγνώσει. Προτείνεται να καθαρίζετε τον εσωτερικό χώρο μετά από κάθε χρήση.

Καθαρίστε τις εξωτερικές επιφάνειες με ένα υγρό ύφασμα και στη συνέχεια σκουπίστε το μέχρι να στεγνώσει.

Ανταλλαγή λαμπτήρα:

Για να ανταλλάξετε το λαμπτήρα ξεβιδώστε το προστατευτικό του. Ξεβιδώστε το λαμπτήρα. Βιδώστε το καινούριο λαμπτήρα Blaupunkt ACC031. Βιδώστε το προστατευτικό του λαμπτήρα.

Важни информации

- Преди да започнете употреба на уреда, моля, прочетете инструкцията за експлоатация и се придържайте към указанията, посочени в нея. Производителят не отговаря за щети, причинени от използване на уреда по начин, несъответстващ на неговото предназначение или неправилното му обслужване. Запазете инструкцията за експлоатация, за да може да се ползва и по-късно при употреба на уреда.
- Уредът е предназначен за използване само в домакинството. Не го използвайте за други цели, различни от неговото предназначение.
- Уредът трябва да бъде включен само към захранващ контакт със заземяване с характеристика, отговаряща на стойностите, посочени върху информационната таблица.
- Трябва да проверите, дали общата консумация на ток от всички устройства, свързани към стенния контакт не надвишава максималното натоварване на предпазителя.
- Ако използвате удължител, трябва да проверите, дали общата консумация на мощност от включеното към удължителя оборудване не надвишава натоварването на предпазителя. Кабелът на удължителя трябва да бъде разположен така, че да се избегне случайно дърпане и спъване.
- Уверете се, че удължителят е заземен, 3-жилен с контакт със заземителна клема.
- Не позволявайте на захранващия кабел да провисва над ръба на маса или рафт, или да допира до горещи повърхности.
- Уредът не е предназначен за управление с помощта на външен таймер, отделно дистанционно управление или

друго оборудване, което може автоматично да включи уреда.

- Преди извършването на дейностите по поддръжка трябва задължително да изключите уреда от
- хранването.
Винаги трябва да изключвате хранващия кабел като издърпате щепсела. Никога не бива да изключвате хранващия кабел дърпайки за кабела, тъй като това може да повреди щепсела или кабела, а в краен случай да
- доведе дори до смъртоносен токов удар.
Не бива да оставяте включен към контакта уред без
- надзор.
- Не потапяйте уреда във вода или в друга течност.
Уредът трябва да бъде редовно почистван съгласно препоръките, описани в раздел Почистване и поддръжка
- на уреда.
Не поставяйте уреда в близост до източници на топлина, пламък, електрически отоплителен елемент или върху
- гореща фурна; Не поставяйте върху никакъв друг уред.
Този уред може да бъде използван от деца над 8-годишна възраст и от лица с намалени физически и умствени възможности и лица без опит и познания, ако те са наблюдавани или са инструктирани относно използването на уреда по безопасен начин, така че да разбират свързаните с това опасности. Децата не бива да си играят с уреда. Децата не могат да почистват или да извършват дейности по поддръжка на уреда без надзор
- на възрастни.
Когато в близост до включения уред са намират деца или домашни животни, трябва да запазите особено внимание
- при работа с уреда. Децата не бива да си играят с уреда.

- Не използвайте уреда в близост до лесно запалими материали.
- Не излагайте уреда на въздействието на атмосферни фактори (дъжд, слънце и др.), нито не го използвайте в помещения с повишена влажност (баня, влажни бунгала).
- Периодично проверявайте състоянието на хранващия кабел. Ако хранващият кабел е повреден, той трябва да бъде сменен от представител на производителя или на специализиран ремонтен сервиз или от квалифицирано лице, за да се избегне опасност.
- Не използвайте уред с повреден хранващ кабел, щепсел или ако е бил изпуснат или повреден по друг начин, или ако не работи правилно. Не ремонтирайте самостоятелно уреда, тъй като това може да доведе до токов удар. Повредения уред трябва да предадете в съответен сервизен пункт за проверка и ремонт. Всички ремонти трябва да бъдат извършени само от оторизирани сервизни пунктове. Неправилно извършен ремонт може да причини сериозна опасност за потребителя.
- Използвайте само оригинални аксесоари или препоръчани от производителя. Използването на други аксесоари, различни от препоръчаните от производителя, може да доведе до повреда на уреда или да причини опасност за безопасната експлоатация.
- Не поставяйте фурната директно под електрическия контакт. Не поставяйте хранващия кабел над фурната. Хранващият кабел не бива да се допира до горещите повърхности на фурната.
- Фурната трябва да бъде разположена върху устойчива на температура повърхност. Трябва да се осигури

- достатъчно пространство за вентилация на уреда (10 cm от всяка страна на фурната и минимум 30 cm над фурната). Не бива да поставяте във фурната ястия, които заемат цялата вместимост на фурната или значително
- ограничават движението на въздуха във фурната. Не използвайте фурната с отворена или леко отворена врата. Не бива да използвате метални гъби или подобни аксесоари за почистване на фурната. При допир на откъснати метални фрагменти до електрическите елементи на уреда има опасност от токов удар.
 -  Уредът е оборудван с функция за загряване. Уредът трябва да се използва с повишено внимание. Трябва да хващате само предназначенията за това повърхности. Трябва да се използва защитно облекло (кухненски ръкавици и др.)
 - Преди да приберете уреда, трябва да изчакате да се охлади. Не бива да навивате захранващия кабел върху горещ уред.
 - Не бива да поставяте в уреда предмети от картон, хартия, пластмаса и други леснозапалими и стопяеми предмети.
 - Не бива да премествате или да пренасяте уреда по време на работа. Трябва да оставите уреда да се охлади напълно.

CE Изделието изпълнява изискванията на директивите на Европейския Съюз:

- Директива за съоръжения, работещи с ниско напрежение - Low voltage directive (LVD)
- Директива за електромагнитна съвместимост - Electromagnetic compatibility (EMC)

Изделието е маркирано със знак CE върху информационната таблица.



Ако продуктът е означен със символ на зачеркната кофа за боклук, това означава, че продуктът е в съответствие с Европейската директива 2012/19/EU. Трябва да се запознаете с изискванията относно местното разделно събиране на излязлото от употреба електронно и електрическо оборудване. Да се следват действащите местни разпоредби. Този продукт не бива да се изхвърля заедно с битовите отпадъци. Правилното утилизиране на излезлия от употреба продукт ще предотврати потенциалните негативни ефекти върху природната среда и човешкото здраве.

Информации за защита на околната среда.

Опаковката съдържа само необходимите елементи. Положени са всички усилия за лесното отделяне на трите съставни елемента на опаковката: картон (кутия), пенополистирол (вътрешна защита) и полиетилен (пликове, защитен слой). Уредът е произведен от материали, които подлежат на рециклиране и повторно използване след демонтаж от специализирана фирма. Трябва да спазвате местните разпоредби за рециклиране на опаковъчните материали, изтощените батерии и излезлите от употреба устройства.



Уредът е произведен от висококачествени материали и подвъзли, които подлежат на рециклиране и повторно използване.

Технически данни

Мощност: 1500W,

Захранване: 220-240V~50Hz

Вместимост: 31l

1. Панел за управление:
- a) Въртящ се бутон за регулиране на температурата
- b) Въртящ се бутон за избор на режим на работа на фурната
- c) Таймер с превключвател
2. Дръжка на вратата на фурната
3. Горни нагреватели
4. Долни нагреватели
5. Закрепване на въртящия се шиш със задвижването
6. Подпора на шиша
7. Тава за печене
8. Тава за трохи
9. Скара
10. Въртящ се шиш
11. Вилици за шиша
12. Дръжка за изваждане на шиша
13. Дръжка за изваждане на тавата

УПОТРЕБА НА УРЕДА

Изберете температурата с помощта на въртящия се бутон за регулиране на температурата (1a). Изберете режим на работа чрез въртящи се бутон за избор на режима на работа (1b).

- Циркулация на въздуха с горни и долни нагреватели
- Циркулация на въздуха с горни нагреватели
- Шиш с горни и долни нагреватели
- Шиш с горни нагреватели
- Шиш с циркулация на въздуха с горни и долни нагреватели

Включете фурната, като зададете с таймера желаното време.

След изтичане на зададеното време фурната ще се изключи автоматично и ще издаде звуков сигнал.

ИЗПОЛЗВАНЕ НА ВЪРТЯЩИЯ СЕ ШИШ

Поставете предназначения за печене продукт върху оста на шиша (10). Фиксирайте го с помощта на вилиците (11). Поставете шиша по следния начин: от дясната страна - в гнездото със задвижване (5), а от лявата страна поставете оста на шиша с по-малък диаметър върху подпората на шиша (6). За боравене с шиша използвайте дръжката на шиша (12).

По време на сваляне на шиша бъдете изключително внимателни. За тази дейност използвайте дръжката на шиша (12). Препоръчва се да изчакате, докато фурната изстине.

ПОЧИСТВАНЕ И ПОДДРЪЖКА

Преди да започнете почистване на фурната, трябва да се уверите, че уредът е изключен от захранващото напрежение и е напълно охладен.

Акcesoарите трябва да се мият с вода и препарат за миене на съдове. Не бива да миете акcesoарите в съдомиялна машина.

Камерата на фурната трябва да се почисти с влажна гъба с препарат за миене на съдове. След това да се избърше с влажна кърпа и да се подсуши. Препоръчва се почистване на камерата на фурната след всяка употреба.

Външните повърхности на фурната трябва да се почистват с леко навлажнена кърпа, след което да се подсушат.

Смяна на крушката:

За да смените крушката, трябва да демонтирате нейната защита. Развийте крушката. Монтирайте нова крушка Blaupunkt ACC031. Монтирайте защитата на крушката.

Informatii importante

- Înainte de a utiliza aparatul citiți manualul de utilizare și urmați instrucțiunile cuprinse în acesta. Producătorul nu este răspunzător pentru daunele cauzate de utilizarea aparatului contrar destinației sau utilizării incorecte a acestuia. Vă rugăm să păstrați acest manual, pentru al putea folosi, de asemenea, în timpul utilizării ulterioare a produsului.
- Aparatul este utilizat numai pentru uz casnic. Nu utilizați în alte scopuri decât cele prevăzute.
- Aparatul trebuie conectat exclusiv la o priză cu împământare cu caracteristici compatibile cu valorile înscrise pe plăcuța de identificare.
- Asigurați-vă că consumul total de energie al tuturor dispozitivelor conectate la priza de perete nu depășește sarcina maximă a siguranței.
- În cazul în care utilizați un cablu prelungitor, asigurați-vă că consumul total de energie al aparatului conectat la cablul prelungitor nu depășește parametrii de sarcină ai cablului prelungitor. Cablul prelungitor trebuie să fie aranjat astfel, încât să se evite tragerea sa accidentală și împiedicarea de acesta.
- Asigurați-vă că cablul este împământat, 3 fire cu știft de împământare.
- Nu permiteți ca cablul de alimentare a aparatului să atârne pe marginea unei mese sau un raft, sau să atingă o suprafață fierbinte.
- Aparatul nu este proiectat pentru a fi controlat prin intermediul unui temporizator extern, a unei telecomenzi separate sau a altui echipament, care poate porni aparatul în mod automat.

- Înainte de efectuarea lucrărilor de întreținere trebuie să deconectați neapărat aparatul de la sursa de alimentare.
- Deconectând cablul de alimentare trebuie să trageți întotdeauna de ștecher. Niciodată nu trebuie să scoateți cablul de alimentare din priză trăgând de cablu, deoarece priza sau cablul poate să se deterioreze sau în cazuri extreme se poate ajunge la o electrocutare soldată cu moartea.
- Nu lăsați echipamentul conectat la priză fără supraveghere.
- Nu scufundați aparatul în apă sau orice alt lichid.
- Dispozitivul ar trebui să fie curățat în mod regulat în conformitate cu recomandările descrise în secțiunea privind curățarea și întreținerea.
- Nu așezați aparatul în apropierea surselor de căldură, de flăcări, sau lângă un element de încălzire electric sau un cuptor fierbinte. Nu-l plasați pe nici un alt dispozitiv.
- Acest aparat poate fi folosit de copii cu vârsta de cel puțin 8 ani și de persoane cu capacități fizice și mintale limitate, și de persoane cu lipsă de experiență și cunoștințe, în cazul în care va fi asigurată o supraveghere adecvată sau va fi efectuată o instruire privind utilizarea aparatului într-un mod sigur, astfel încât, pericolele asociate cu acesta să fie ușor de înțeles. Copiii nu ar trebui să se joace cu aparatul. Copiii fără supraveghere nu trebuie să efectueze curățarea și întreținerea aparatului.
- Este necesară o prudență maximă atunci când utilizați aparatul în apropierea copiilor sau animalelor de companie.
- Nu permiteți copiilor să se joace cu aparatul.
- Nu folosiți aparatul în apropierea materialelor inflamabile.
- Nu expuneți aparatul la acțiunea condițiilor meteorologice (ploaie, soare, etc.) și nu-l utilizați în condiții de umiditate ridicată (băi, case de camping umede).

- Verificați periodic starea cablului de alimentare. În cazul în care, cablul de alimentare ne deconectat se va deteriora, atunci acesta trebuie înlocuit la producător sau la un punct de service specializat sau de către o persoană calificată, pentru a evita pericolul.
- Nu utilizați aparatul cu un cablu de alimentare, un ștecher deteriorat sau dacă a fost scăpat pe jos sau deteriorat în vreun alt mod sau funcționează defectuos. Nu reparați singuri aparatul, deoarece acest lucru poate provoca șoc electric. Aparatul deteriorat trebuie dus la un centru de service corespunzător pentru verificare sau reparații. Orice reparații pot fi efectuate numai de punctele de service autorizate. Reparația necorespunzătoare poate duce la un pericol serios pentru utilizator.
- Utilizați numai accesoriile originale la aparat sau recomandate de către producător. Utilizarea accesoriilor nerecomandate de producător poate duce la deteriorarea aparatului și punerea în pericol a siguranței de utilizare.
- Nu plasați cuptorul nemijlocit sub priza electrică. Nu plasați cablul de alimentare electrică sub cuptor. Cablul electric nu poate atinge suprafețele fierbinți ale cuptorului.
- Cuptorul trebuie plasat pe o suprafață rezistentă la temperaturi înalte. Trebuie păstrat un spațiu suficient pentru ventilarea aparatului (10 cm din fiecare latură a cuptorului și cel puțin 30 cm deasupra cuptorului).
- Nu trebuie introduse în cuptor bucate, care ocupă întregul spațiu al cuptorului sau limitează considerabil circulația aerului în interiorul cuptorului.
- Nu utilizați cuptorul cu ușa deschisă sau întredeschisă.
- Nu utilizați bureți de sârmă sau accesoriile similare pentru curățarea cuptorului. Fragmentele desprinse ale bureților de

sârmă creează pericol de electrocutare în cazul atingerii componentelor electrice.

-  Aparatul posedă funcția de încălzire. Dispozitivul trebuie utilizat cu precauție. Atingeți numai suprafețele destinate acestui scop. Utilizați îmbrăcăminte de protecție (mănuși de bucătărie, etc.).
- Înainte de depozitare așteptați ca aparatul să se răcească. Nu înfășurați cablul de alimentare pe dispozitivul fierbinte.
- Nu introduceți în aparat produse de carton, hârtie, plastic și alte obiecte inflamabile sau care se topesc.
- Nu mutați sau transportați aparatul în timpul funcționării. Aparatul trebuie lăsat să se răcească complet.

 Aparatul are compatibil cu cerințele directivelor Uniunii Europene:

- Aparate de joasă tensiune - Low voltage directive (LVD)
- Compatibilitate electromagnetică - Electromagnetic compatibility (EMC)

Produs marcat CE pe plăcuța de identificare



Dacă pe aparat se află simbolul coș de gunoi barat, aceasta înseamnă că produsul care intră sub incidența Directivei Europene 2012/19/EU. Vă rugăm să consultați cerințele sistemului local de colectare a echipamentelor electrice și electronice uzate. Trebuie să procedați în conformitate cu reglementările locale. Se interzice aruncarea acestui produs împreună cu gunoiul menajer. Eliminarea corectă a produsului dumneavoastră vechi va preveni consecințe negative asupra mediului înconjurător și asupra sănătății umane.

Informații privind protecția mediului

Ambalajul include numai elementele necesare. Au fost depuse toate eforturile, pentru ca cele trei materiale care intră în componența ambalajului să fie ușor de separat: carton (cutie), spumă de polistiren (securitate interior) și polietilenă (pungi, folii de protecție). Aparatul este fabricat din materiale care pot fi supuse reciclării și reutilizării din nou după dezasamblarea acestora de către o companie specializată. Respectați reglementările locale cu privire la depozitarea materialelor de ambalare, a bateriilor uzate și a echipamentelor inutile.



Produsul a fost fabricat din materiale și componente de înaltă calitate care pot fi supuse reciclării și utilizate din nou.

Date tehnice

Putere: 1500W

Alimentare: 220-240V~50Hz

Volum: 31l

1. Panou de control:
- a) Butonul rotativ de reglare a temperaturii
- b) Buton se setare a modului de lucru a cuptorului
- c) Temporizator cu comutator
2. Mânerul ușii cuptorului
3. Încălzitor superior
4. Încălzitor inferior
5. Fixarea rotisorului cu unitate de acționare
6. Suportul de sprijin al rotisorului
7. Tavă de copt
8. Tavă de firimituri
9. Grilaj
10. Rotisor
11. Furculiță pentru rotisor
12. Suport pentru scoaterea rotisorului
13. Suport pentru scoaterea tăvii

UTILIZAREA APARATULUI

Selectați temperatura cu butonul rotativ de reglare a temperaturii (1a).

Selectați modul de lucru prin rotirea butonul modului de lucru (1b).

- Circulație forțată de aer cu încălzitorul superior și inferior
- Circulație forțată de aer cu încălzitorul superior
- Rotisor cu încălzitorul superior și inferior
- Rotisor cu încălzitorul superior
- Rotisor cu circulație forțată a aerului cu încălzitorul superior și inferior

Porniți cuptorul rotind butonul temporizatorului la perioada de timp determinată.

Cuptorul se va opri automat după timpul specificat emițând un semnal sonor.

UTILIZAREA ROTISORULUI

Pe tija rotisorului (10) plasați produsul destinat coacerii. Fixați-l cu ajutorul furculiței (11). Plasați rotisorul în partea dreaptă în locul de fixare a rotisorului cu unitate de acționare (5), iar apoi în partea stângă introduceți tija îngustată în suportul de susținere (6). Pentru a opera rotisorul utilizați suportul rotisorului (12).

În timpul utilizării rotisorului fiți foarte prudenți. Utilizați în acest scop suportul rotisorului (12). Se recomandă să așteptați până cuptorul se va răci.

CURĂȚAREA ȘI ÎNTREȚINEREA

Înainte de a începe curățarea cuptorului asigurați-vă că aparatul este deconectat de la sursa electrică și s-a răcit definitiv.

Accesoriile trebuie spălate cu apă cu adaos de detergent de vase. Accesoriile nu trebuie spălate în mașina de spălat vase.

Interiorul cuptorului trebuie șters cu un burete cu adaos de lichid de vase. Apoi, ștergeți ușor cu o cârpă umedă, apoi până la uscare. Se recomandă curățarea interiorului cuptorului după fiecare utilizare.

Ștergeți suprafața cuptorului cu o cârpă ușor umezită, apoi ștergeți-l până la uscare.

Înlocuirea becului:

Pentru a înlocui becul, deșurubați carcasa de protecție a becului. Deșurubați becul. Înșurubați un bec nou Blaupunkt ACC031. Înșurubați carcasa de protecție a becului.

Svarbi informacija

- Prieš pradėdant vartoti prietaisą perskaitykite vartojimo instrukciją ir veikti pagal joje esančias nuorodas. Gamintojas neatsako už žalas kilusias dėl neteisingo prietaiso vartojimo.
- Vartojimo instrukcija reikia pasilikti, kad galima būtų ja naudotis pagal poreiki ir vėliau.
- Prietaisas namų vartojimui. Nenaudoti ne pagal paskirtį.
- Prietaisą reikia prijungti tik prie lizdo su įžeminimu pagal charakteristika specifikacijos lentelėje.
- Įsitikinkite, kad bendras energijos suvartojimas visų prietaisų prijungtų prie sieninio lizdo neviršija maksimalios saugiklio apkrovos.
- Jei naudojate ilgintuvą įsitikinkite, ar bendras prijungtų prie lygintuvo įrenginių galios suvartojimas neviršija ilgintuvo parametrų. Ilgintuvo kabelis turi būti padėtas taip, kad išvengtų atsitiktinių patraukimų ir užkliuvimų.
- Įsitikinkite ar ilgintuvas turi įžeminimą, yra 3 gyslų su lizdu turinčiu įžeminimo kaištį.
- Neleiskite, kad prietaiso maitinimo kabelis kabotų ant stalo ar lentynos briaunos arba kad liestų karštą paviršių.
- Prietaisas nėra skirtas valdyti su išoriniu laikmačiu, atskiru valdymo pultu ar kitu įrenginiu, kuris gali automatiškai įjungti prietaisą.
- Prieš priežiūros darbus reikia visada atjungti prietaisą nuo elektros šaltinio.
- Atjungiant maitinimo kabelį reikia visada ištraukti jį iš lizdo laikant už kištuko. Niekada negalima atjungti maitinimo kabelio traukiant už kabelio, nes taip galima sugadinti kištuką arba kabelį, kraštutiniais atvejais gali netgi sukelti mirtiną elektros šoką.
- Negalima palikti įjungto į lizdą prietaiso be priežiūros.

- Nemerkite prietaiso vandenyje ar kitame skystyje.
- Prietaisas turi būti reguliariai valomas pagal rekomendacijas aprašytas dalyje: Prietaiso valymas ir priežiūra.
- Nedėkite prietaiso arti šilumos šaltinių, liepsnos, elektrinio šildomojo elemento ar ant karštos orkaitės. Nedėkite ant jokio kito prietaiso.
- Šį prietaisą gali naudoti vaikai ne mažiau kaip 8 metų ir fiziškai ir protiškaite riboti asmenys bei asmenys neturintys patirties ir nežinantys prietaiso, jei bus užtikrinta priežiūra ir mokymai apie saugų prietaiso naudojimą, taip kad susijusi su prekės naudojimu rizika būtų suprantama. Vaikai negali žaisti su prietaisu. Vaikai be priežiūros negali atlikti prietaiso valymo ar priežiūros.
- Būkite itin atsargūs naudojant prietaisą, kai netoliese yra vaikai ar namų gyvūnai. Neleiskite vaikams žaisti su prietaisu.
- Nenaudoti prietaiso netoli degių medžiagų.
- Saugokite prietaisą nuo oro sąlygų veikimo (lietaus, saulės ir pan.) bei nenaudokite padidintos drėgmės sąlygose (vonios kambarys, drėgni vasarnamiai).
- Periodiškai tikrinkite maitinimo kabelio būklę. Jei neatjungiamas maitinimo kabelis bus sužalotas, tai turi būti jis iškaičiamas pas gamintoją ar specializuotame servise arba kvalifikuoto asmens dėl pavojaus išvengimo. Nenaudokite prietaiso su sugadintu maitinimo kabeliu, kištuku ar jei buvo jis numestas ar sužalotas koku nors kitu būdu arba veikia netinkamai. Netaisykite prietaiso savarankiškai, nes tai gali sukelti elektros šoką. Sugadintą prietaisą atiduokite į atitinkamą servisą dėl patikrinimo arba taisymo. Visi taisymai gali būti atliekami tik autorizuotuose servisuose.
- Neatitinkamai atliktas taisymas gali sukelti vartotojui rimtą

pavojų.

- Nestatykite orkaitės tiesiogiai po elektros lizdu. Netieskite maitinimo laido virš orkaitės. Maitinimo laidas negali liesti karštų orkaitės paviršių.
- Orkaitė turi būti pastatoma ant aukštesnei temperatūrai atsparaus paviršiaus. Turėtų būti pakankamai vietos prietaiso ventiliacijai (10 cm kiekvienoje orkaitės pusėje ir bent 30 cm virš orkaitės).
- Nedėkite į orkaitę patiekalų, kurie užima visą orkaitės tūrį arba gerokai sumažina oro srautą orkaitėje.
- Nenaudokite orkaitės su atviromis ar praviromis durelėmis.
- Nenaudokite metalinių šveistukų ar panašių priedų orkaitės valymui. Nulūžę šveistukų gabalėliai susisiekus su elektrinėmis įrenginio dalimis kelia elektros smūgio pavojų.
-  Prietaisas turi šildymo funkciją. Prietaisas turi būti naudojamas atsargiai. Liesti tik tam skirtus paviršius. Naudokite apsauginius drabužius (virtuvinės pirštinės, ir tt).
- Prieš padėdami prietaisą, palaukite kol jis atvės. Negalima vynioti maitinimo laido ant karšto prietaiso.
- Į prietaisą negalima dėti kartono, popieriaus, plastiko gaminių ir kitų degių ir lydžių daiktų.
- Naudojant prietaisą, negalima jo perstatyti ar nešioti. Palikti prietaisą, kol jis visiškai atvės.



Prietaisas atitinka Europos Sąjungos direktyvų reikalavimus:

- Žemos įtampos elektros įrenginys - Low voltage directive (LVD)
- Elektromagnetinis suderinamumas - Electromagnetic compatibility (EMC)

Gaminys su CE žymėjimu specifikacijos lentelėje



Jei prietaise yra perbrauktos šiukšliadėžės ženklas, reiškia tai, kad produktas apimtas 2012/19/EU direktyva. Reikia susipažinti su vietiniais reikalavimais dėl elektros ir elektronikos atliekų surinkimo. Reikia veikti pagal vietines taisykles. Nemeskite šio produkto kartu su kitomis namų apyvokos šiukšlėmis. Teisingas senų produktų šalinimas leidžia išvengti galimų neigiamų pasekmių aplinkai ir žmonių sveikatai.

Informacija dėl aplinkos apsaugos

Pakuotėje yra tik reikalingiausi elementai. Stengiamasi, kad trys sudėtinės pakuotės medžiagos būtų lengvai išskiriamos: kartonas (dėžutė), polistirolo putos (apsaugos viduje) ir polietilenas (krepšeliai, apsauginis lakštas). Prietaisas pagamintas iš medžiagų, kurias galima perdirbti ir vėl panaudoti po jų demontavimo specializuotose įmonėse. Laikykitės vietinių taisyklių dėl pakavimo medžiagų, panaudotų baterijų ir nereikalingų įrenginių šalinimo.



Produktas pagamintas iš aukštos kokybės medžiagų ir komponentų, kuriuos galima perdirbti ir vėl panaudoti.

Techniniai duomenys

Galingumas: 1500W

Maitinimas: 220-240V~50Hz

Talpa: 31l

1. Valdymo skydelis:
- a) Temperatūros reguliavimo sukamasis jungiklis
- b) Sukamasis orkaitės darbo režimo pasirinkimo jungiklis
- c) Laikmatis su jungikliu
2. Orkaitės durelių rankena
3. Viršutiniai šildytuvai
4. Apatiniai šildytuvai
5. Ieško su pavara tvirtinimo įtaisas
6. Ieško atrama
7. Kepimo skarda
8. Trupinių padėklas
9. Tinklelis
10. Iešmas
11. Ieško šakės
12. Rankena iešmui išimti
13. Rankena skardai išimti

PRIETAISO NAUDOJIMAS

Temperatūros reguliavimo sukamuoju jungikliu pasirinkite temperatūrą (1a). Pasirinkite darbo režimą pasukant sukamąjį darbo režimo pasirinkimo jungiklį (1b).

- Karštas oras su viršutiniais ir apatiniais šildytuvais
- Karštas oras su viršutiniais šildytuvais
- Besisukantis iešmas su viršutiniais ir apatiniais šildytuvais
- Besisukantis iešmas su viršutiniais šildytuvais
- Besisukantis iešmas su karštu oru ir viršutiniais ir apatiniais šildytuvais

Sukant laikmatį įjunkite orkaitę nustatydami pageidaujamą laikotarpį.

Praėjus nurodytam laikui orkaitė automatiškai išsijungs paskleisdama garso signalą.

IEŠMO NAUDOJIMAS

Ant ieško ašies (10) užmaukite kepmui skirtą produktą. Pritvirtinkite jį šakėmis (11). Padėkite iešmą dešinėje pusėje ieško su pavara tvirtinimo įtaise (5), po to kairėje pusėje padėkite ieško ašies susiaurėjimą ieško atramoje (6). Norėdami judinti iešmą panaudokite ieško rankeną (12). Išimant iešmą būtinas ypatingas atsargumas. Šiam tikslui panaudokite rankeną (12). Patartina palaukti, kol orkaitė atvės.

VALYMAS IR PRIEŽIŪRA

Prieš pradėdami orkaitės valymą įsitikinkite, kad prietaisas yra atjungtas nuo elektros ir kad jis visiškai atvėso.

Priedus plaukite vandenyje su indų plovimo skysčiu. Neplaukite priedų indaplovėje.

Orkaitės vidų valykite drėgna kempine su indų plovimo skysčiu. Po to nušluostyti šiek tiek sudrėkintu skudurėliu ir nušluostykite sausiai. Rekomenduojama orkaitės vidų valyti po kiekvieno naudojimo.

Išorinius orkaitės paviršius valykite šiek tiek sudrėkintu skudurėliu, po to nušluostykite sausiai.

Lemputės keitimas:

Norint iškeisti lempuotę atsukite lempuotės dangtelį. Išsukite lempuotę. Įsukite naują Blaupunkt ACC031 lempuotę. Prisukite lempuotės dangtelį.

Oluline info

- Enne seadme kasutamist lugege läbi kasutusjuhend ja järgige selles sisalduvaid juhiseid. Tootja ei vastuta seadme mitteotstarbekohase või ebaõige kasutamise tõttu tekkinud kahjude eest. Hoidke kasutusjuhend alles, et seda oleks võimalik kasutada ka toote hilisema kasutamise käigus.
- Seade on ette nähtud üksnes kodumajapidamises kasutamiseks. Mitte kasutada muul eesmärgil, mis ei vasta seadme otstarbele.
- Seade tuleb ühendada üksnes maandatud toitepesasse, mille andmed vastavad seadme andmesildile märgitud väärtustele.
- Kontrollige, kas kõikide seinakontakti ühendatud seadmete poolt kasutatud voolutarve ei ületa kaitsme maksimaalset koormust.
- Kui kasutate pikendusjuhet, tuleb kontrollida, kas pikendusjuhtmega ühendatud seadme koguvool ei ületa pikendusjuhtme koormuse parameetreid. Pikendusjuhtme kaabel tuleb juhtida nii, et vältida selle juhuslikku tõmbamist ja selle taha komistamist.
- Kontrollige, kas pikendusjuhe on maandatud, 3-sooneline ja varustatud maanduspoldiga pesaga.
- Vältige seadme toitejuhtme rippumist üle laua või riiulite servade ja selle kokkupuudet kuumade pindadega.
- Seade ei ole ette nähtud juhtimiseks välise viitlüliti, eraldi kaugjuhtimispuldi või muu seadme abil, mis võib seadme automaatselt välja lülitada.
- Enne hooldustööde alustamist tuleb alati seade toitevõrgust välja võtta.
- Toitekaabli eemaldamisel seinakontaktist tuleb seda alati tõmmata pistikust. Ärge võtke toitejuhet kunagi pesast kaablist tõmmates, kuna pistik või juhe võib saada

- kahjustada, äärmisel juhul võib see põhjustada isegi surmaga lõppevat elektrilööki.
- Ärge jätke toitepesasse sisselülitatud seadet järelevalveta.
 - Ärge pange seadet vette ega muude vedelikku.
 - Seadet tuleb regulaarselt puhastada vastavalt punktis „Seadme puhastamine ja hooldus“ kirjeldatud juhiste le.
 - Ärge pange seadet soojusallikate, leekide, elektriliste kütteelementide või kuuma ahju lähedale. Ärge pange seda mistahes muu seadme peale.
 - Seda seadet tohivad kasutada lapsed alates 8. eluaastast ning piiratud füüsiliste ning vaimsete võimetega või vastavate kogemuste ja teadmisteta isikud juhul, kui nad tegutsevad järelevalve all või neid on juhendatud seadme ohutu kasutamise osas ja nad mõistavad sellega seotud ohtusid. Lapsed ei tohi seadmega mängida. Lapsed ei tohi seadet järelevalveta puhastada ega hooldada.
 - Olge eriti ettevaatlikud seadme kasutamisel, kui selle läheduses viibivad lapsed või koduloomad. Ärge laske lapsi seadmega mängida.
 - Ärge kasutage seadet kergestisüttivate materjalide läheduses.
 - Ärge jätke seadet ilmastikutingimuste mõju kätte (vihm, päike, etc.) ning ärge kasutage seda kõrgema niiskustasemega tingimustes (vannitoad, niisked suveelamud).
 - Kontrollige toitejuhtme seisundit regulaarselt. Juhul, kui seadmega integreeritud toitejuhe on vigastada saanud, tuleb see välja vahetada tootja poolt või spetsiaalses remonditöökojas või kvalifitseeritud isiku poolt ohu vältimise eesmärgil.
 - Ärge kasutage vigastatud toitejuhtmega, pistikuga seadet või seadet, mis on maha kukkunud või mistahes muul viisil

- vigastada saanud ega tööta korrektselt. Ärge parandage seadet omavoliliselt, kuna see võib põhjustada elektrilöögi ohtu. Kahjustatud seade tuleb viia vastavasse teeninduspunkti selle kontrollimise või remondi otstarbel.
- Mistahes parandustöid on lubatud teostada üksnes volitatud teeninduspunktides. Ebakorrektselt tehtud parandus võib kujutada endast kasutajale tõsist ohtu.
 - Kasutage ainult seadme originaaltarvikuid või tootja poolt soovitatud tarvikuid. Tarvikute kasutamine, mida tootja ei soovita, võib põhjustada seadme kahjustumist ja ohustada kasutamisohtust.
 - Mite asetada küpsetusahju vahetult voolupesa alla. Mitte juhtida toitejuhet üle küpsetusahju. Toitejuhe ei tohi ahju kuumade pindadega kokku puutuda.
 - Küpsetusahi tuleb asetada kõrgele temperatuurile vastupidavale pinnale. Seadme ventilatsiooniks tuleb säilitada piisav vaba ruum (10 cm ahju mõlemal küljel ja vähemalt 30 cm ahju kohal).
 - Ahju ei tohi panna roogasid, mis hõivavad kogu ahju mahu või piiravad ahjus märkimisväärselt õhu liikumist.
 - Avatud või paakil ustega ahju mitte kasutada.
 - Traatkäsnasid ja teisi sarnaseid tarvikuid ahju puhastamiseks kasutada ei tohi. Traatkäsnade lahtitulnud osakesed tekitavad seadme elektrilistesse osadesse sattumise korral elektrilöögi ohtu.
 -  Seadmel on küttefunktsioon. Seadet tuleb kasutada ettevaatlikult. Puudutada üksnes selleks ettenähtud pindu. Kasutada kaitseriietust (pajakindaid jms).
 - Enne hoiule panekut oodake, kuni seade on jahtunud. Ärge kerige toitekaablit kuumale seadmele.
 - Ärge pange seadmele papist, paberist, plastikust tooteid ega

muid kergestisüttivaid ja sulavaid esemeid.

- Ärge teisaldage ega kandke seadet selle töö käigus. Seade tuleb jätta täieliku jahtumiseni.

 Seade on kooskõlas järgmiste Euroopa Liidu direktiividega:

- Madalpinge direktiiv - Low voltage directive (LVD)
- Elektromagnetilise ühilduvuse direktiiv - Electromagnetic compatibility (EMC)

Toode on varustatud CE-märgistusega andmesildil.



Juhul, kui seadmel on läbikriipsutatud prügikasti sümbol, tähendab see, et toode on kooskõlas Euroopa direktiivi 2012/19/EU sätetega. Tutvuge elektri- ja elektroonikaseadmete jäätmete kohaliku kogumissüsteemi nõuetega. Tuleb tegutseda vastavalt kohalikele eeskirjadele. Antud toodet ei tohi kõrvaldada koos olmeprügiga. Kasutatud toote nõuetekohane utiliseerimine aitab vältida selle kahjulikku toimet keskkonnale ja inimestevisele.

Teave keskkonnakaitse kohta

Pakend sisaldab üksnes hädavajalikke elemente. Oleme teinud kõik meist sõltuva, et kolme pakendi koostisesse kuuluvat materjali: pappi (karp), vahtpolüstüreeni (sisekaitse) ja polüetüleen (kotid, kateleht) oleks lihtne eraldada. Seade on toodetud uuesti ringlussevõetavatest materjalidest, mida võib taaskasutada pärast nende lahtivõtmist professionaalse firma poolt. Järgige pakendimaterjalide, kasutatud akude ja seadmete utiliseerimist puudutavaid kohalikke eeskirju.



Toode on valmistatud kvaliteetsetest materjalidest ja komponentidest, mida on võimalik uuesti ringlusse võtta ja taaskasutada.

Tehnilised andmed

Võimsus: 1500W

Toide: 220-240V~50Hz

Maht: 31l

1. Juhtpaneel:
- a) Temperatuuri reguleerimise nupp
- b) Ahju töörežiimi valimise pöördnupp
- c) Lülitiga elektritaimer
2. Ahju uksekäepide
3. Ülemised küttekehad
4. Alumised küttekehad
5. Grillvarda kinnitus ajamiga
6. Grillvarda tugi
7. Küpsetuspott
8. Purukandik
9. Rest
10. Grillvarras
11. Grillikahvel
12. Varda väljavõtmise käepide
13. Küpsetuspoti väljavõtmise käepide

SEADME KASUTAMINE

Valige temperatuur temperatuuri reguleerimise pöördnupuga (1a).

Valige töörežiim keerates töörežiimi pöördnuppu (1b).

- Kuumaõhutsirkulatsioon ülemiste ja alumiste küttekehadega
- Kuumaõhutsirkulatsioon ülemiste küttekehadega
- Erinev ülemiste ja alumiste küttekehadega
- Erinev ülemiste küttekehadega
- Erinev kuumaõhutsirkulatsiooni ja ülemiste küttekehadega ning alumistega

Käivitage ahi taimeri soovitud ajavahemikule keerates.

Peale määratud aja möödumist lülitub ahi, helisignaali andes, automaatselt välja.

GRILLVARDA KASUTAMINE

Torgake grillvardale (10) küpsetamiseks mõeldud toitainet. Kinnita see kahvlikeste (11) abil. Asetage varras paremal pool asuvasse ajamiga kinnitusse (5), seejärel varda otsakaelus vasakul pool asuvasse varda toesse (6). Varda käitlemiseks kasutage varda käepidemeid (12).

Varda mahavõtmisel tuleb olla eriti ettevaatlik. Kasutada selleks varda käepidet (12). Soovitav on oodata ahju jahtumiseni.

PUHASTAMINE JA HOOLDAMINE

Enne ahju puhastamise juurde asumist veenduge, et seade on vooluvõrgust lahti ühendatud ja täielikult jahtunud.

Peske osad vees, millesse on lisatud nõudepesuvahendit. Tarvikuid ei tohi pesta pesumasinas. Küürida ahju siseosa nõudepesuvahendiga niisutatud käsna. Seejärel tõmmata üle kergelt niisutatud lapiga, hiljem pühkida kuivaks. Soovitatav on seadme puhastamine vahetult peale igat kasutust.

Ahju välispinnad tõmmata üle kergelt niisutatud lapiga ja pühkida seejärel kuivaks.

Lambipirni väljavahetamine:

Pirni vahetamiseks keerata lahti pirni kaitsekate. Keerata lahti pirn. Keerata sisse uus pirn Blaupunkt ACC031. Keerata kaitsekate kinni.



Competence Center

2N-Everpol Sp. z o.o.
ul. Puławska 403A
02-801 Warsaw, Poland
phone: +48 22 331 99 59
e-mail: info@everpol.pl
www.blaupunkt.com

W przypadku pytań lub problemów
prosimy o kontakt z naszym serwisem.
In case of questions or problems
please contact our service.
Tel. 00 48 22 331 99 54
E-mail: sda@blaupunkt.pl

Wszelkie prawa zastrzeżone. Wszystkie nazwy marek są zarejestrowanymi
znakami towarowymi należącymi do odpowiednich podmiotów.
Dane i parametry techniczne mogą ulec zmianie bez wcześniejszego uprzedzenia.

All rights reserved. All brand names are registered trademarks of their
respective owners. Specifications are subject to change without prior notice.

Enjoy it.