

BRAUN

Satin Hair 7

Brush

BR 710

BR 730

BR 750

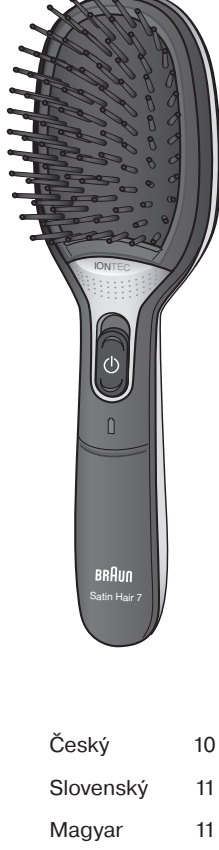

Type 3558

www.braun.com

Deutsch	2	Český	10
English	3	Slovenský	11
Français	3	Magyar	11
Español	4	Hrvatski	12
Português	5	Slovenski	13
Italiano	5	Türkçe	13
Nederlands	6	Română	14
Dansk	7	Ελληνικά	15
Norsk	7	Български	16
Svenska	8	Русский	16
Suomi	8	Українська	17
Polski	9	عربي	20



DE/UK/FR/ES/PT/IT/NL/DK/NO/SE/FI/PL/CZ/SK/HU/HR/SL/TR/RO/GR/BG/RU/UA/Arab



Braun Infolines

DE/AT 00 800 27 28 64 63
00 800 BRAUNINFOLINE

CH 08 44 - 88 40 10

UK 0800 783 7010

IE 1 800 509 448

FR 0 800 944 802
(service & appel gratuits)

BE 0 800 14 592

ES 900 814 208

PT 808 20 00 33

IT 800 440 017

NL 0 800-445 53 88

DK 70 15 00 13

NO 22 63 00 93

SE 020 - 21 33 21

FI 020 377 877

PL 801 127 286
801 1 BRAUN

CZ 221 804 335

SK 02/5710 1135

HU (06-1) 451-1256

HR 091 66 01 777

GR 210-9478700

SI 080 2822

TR 0 800 261 63 65

RO 021.224.30.35

RU 8 800 200 20 20

UA 0 800 505 000

HK 2926 2300
(Jebsen Consumer Service Centre)

RSA 0860 112 188
(Sharecall charged at local rates)

Internet:

www.braun.com

www.service.braun.com

Braun GmbH
Frankfurter Straße 145
61476 Kronberg/Germany

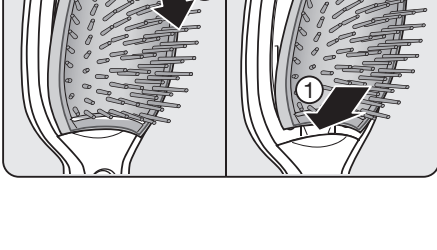
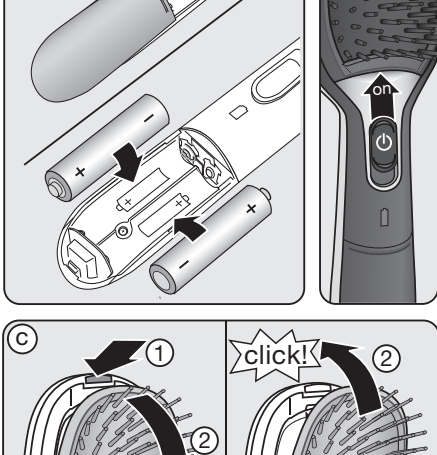
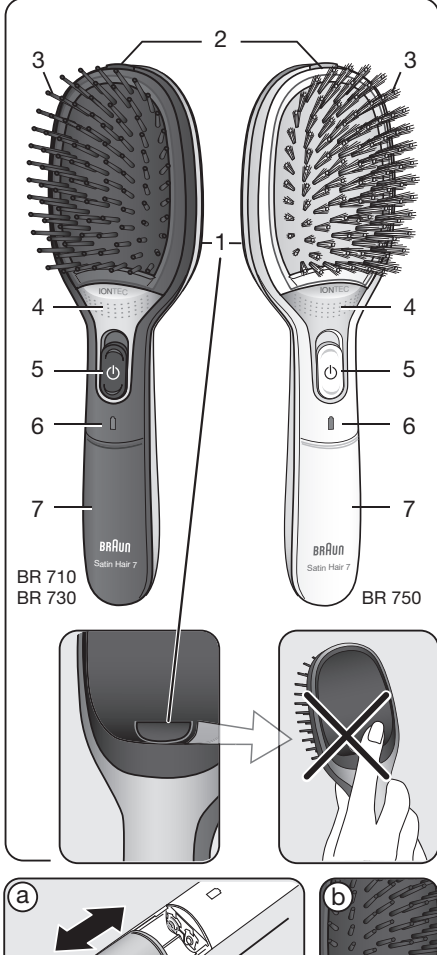

Deutsch

Bitte lesen Sie die Bedienungsanleitung vor Gebrauch des Geräts vollständig durch. Die Modelle BR 710/730 verfügen über Kunststoffborsten, das Modell BR 750 bietet natürliche Wildschweinborsten. Verwenden Sie diese Bürste nicht als Stylingbürste in Kombination mit einem Haartrockner. IONTEC erzielt beste Ergebnisse bei trockenem Haar.

Achtung

- Dieses Gerät kann von Kindern ab 8 Jahren und von Personen mit reduzierten physischen, sensorischen oder mentalen Fähigkeiten oder Mangel an Erfahrung und/oder Wissen benutzt werden, wenn sie beaufsichtigt oder bezüglich des sicheren Gebrauchs des Gerätes unterwiesen wurden und die daraus resultierenden Gefahren verstanden haben. Kinder dürfen nicht mit dem Gerät spielen. Reinigung und Benutzer-Wartung dürfen nicht durch Kinder durchgeführt werden, es sei denn, sie sind älter als 8 Jahre und beaufsichtigt.
- Leere oder längere Zeit unbenutzte Batterien können auslaufen. Zum eigenen Schutz und zum Schutz des Gerätes entfernen Sie Batterien rechtzeitig und vermeiden Sie Hautkontakt beim Umgang mit ausgelaufenen Batterien. Nicht wiederaufladbare Batterien dürfen nicht wieder aufgeladen werden. Die Pole dürfen nicht kurzgeschlossen werden. Neue und bereits gebrauchte Batterien oder verschiedene Batterietypen dürfen nicht zusammen verwendet werden. Setzen Sie die Batterien polrichtig ein.

Batterien

Für den Betrieb des Geräts sind zwei Alkali-Mangan-Batterien mit 1,5 V (Bauform LR03, AM4, AAA) erforderlich. Schieben Sie die Abdeckung des Batteriefachs (7) nach unten, legen Sie die Batterien polrichtig ein und schließen Sie das Batteriefach.

Die Batteriekontrollleuchte (6) signalisiert, wann die Batterien ausgetauscht werden müssen.

Benutzung

Schieben Sie den Ein-/Ausschalter (5) nach oben, um die IONTEC-Funktion zu aktivieren. Während des Betriebs leuchtet das IONTEC-Licht (4) und die Ionen-Düse (1) gibt einen kraftvollen Ionen-Strom ab. Um einen optimalen Ionen-Austritt zu gewährleisten, darf die Ionen-Düse (1) weder mit den Fingern noch mit der Handfläche abgedeckt werden. Schalten Sie das Gerät nach dem Gebrauch immer ab, indem Sie den Ein-/Ausschalter nach unten schieben. Dadurch wird die IONTEC-Funktion deaktiviert und die Ionen-Düse vor Beschädigung durch andere Gegenstände geschützt (z. B. in der Handtasche).

Nach 5 Minuten Betrieb schaltet sich die IONTEC-Funktion automatisch ab. Schieben Sie in diesem Fall den Ein-/Ausschalter zurück nach unten.

Reinigung

Das Gehäuse der Bürste kann mit einem feuchten Tuch abgewischt werden.

Für eine gründliche Reinigung lässt sich das Bürstenpad (3) abnehmen. Drücken Sie zum Abnehmen des Bürstenpads die Entriegelungstaste (2) und reinigen Sie es anschließend mit Seifenlauge. Setzen Sie das Bürstenpad erst wieder ein, wenn es vollständig getrocknet ist.

Änderungen vorbehalten.

Verbrauchte, leere Batterien und das Gerät gehören nicht in den Hausmüll. Bitte geben Sie diese bei einem Braun Kundendienst oder entsprechenden Sammelstellen ab.

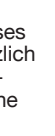

Garantie

Als Hersteller übernehmen wir für dieses Gerät – nach Wahl des Käufers zusätzlich zu den gesetzlichen Gewährleistungsansprüchen gegen den Verkäufer – eine Garantie von 2 Jahren ab Kaufdatum.

Innerhalb dieser Garantiezeit beseitigen wir nach unserer Wahl durch Reparatur oder Austausch des Gerätes unentgeltlich alle Mängel, die auf Material- oder Herstellungsfehlern beruhen. Die Garantie kann in allen Ländern in Anspruch genommen werden, in denen dieses Braun Gerät von uns autorisiert verkauft wird.

Von der Garantie sind ausgenommen: Schäden durch unsachgemäßen Gebrauch, normaler Verschleiß und Verbrauch (z. B. Bürstenpad) sowie Mängel, die den Wert oder die Gebrauchstauglichkeit des Gerätes nur unerheblich beeinflussen. Bei Eingriffen durch nicht von uns autorisierte Braun Kundendienstpartner sowie bei Verwendung anderer als Original Braun Ersatzteile erlischt die Garantie.

Im Garantiefall senden Sie das Gerät mit

Kaufbeleg bitte an einen autorisierten Braun Kundendienstpartner. Die Anschrift finden Sie unter www.service.braun.com oder können Sie kostenlos unter 00800/27 28 64 63 erfragen.

English

Please read the use instructions completely before using the appliance.

Models BR 710 and BR 730 are provided with plastic bristles, model BR 750 is provided with natural boar bristles.

Do not use the Satin Hair Brush as a styling brush in combination with a hairdryer.

IONTEC reveals its best effect on dry hair.

Warning

- This appliance can be used by children aged from 8 years and above and persons with reduced physical, sensory or mental capabilities or lack of experience and knowledge if they have been given supervision or instruction concerning the safe use of the appliance and understand the hazards involved. Children shall not play with the appliance. Cleaning and user maintenance shall not be made by children unless they are older than 8 years and supervised.
- Batteries may leak if empty or not used for a longer time. In order to protect you and the appliance, please remove batteries in a timely manner and avoid skin contact whilst handling leaking batteries. Non-rechargeable batteries are not to be recharged. The supply terminals are not to be short-circuited. Do not mix new and used batteries, nor mix different battery types. Batteries are to be inserted with correct polarity.

Batteries

The appliance operates with two 1.5 V alkaline manganese batteries (type LR03, AM4, AAA). Slide down the battery compartment cover (7), insert the batteries with the poles in the direction indicated and close the battery compartment.

When the low battery indicator (6) lights up, it is time to replace the batteries.

Usage

Slide up the on/off switch (5) in order to turn on the IONTEC function. During operation, the IONTEC light (4) shines and the ion jet (1) releases a rich stream of ions. Make sure not to cover the ion jet (1) with your fingers or palm in order to give free way to the stream of ions. After use, always slide back the switch (5) to its lower position.

This switches off the IONTEC function and protects the ion jet from being damaged by other objects (e. g. in a handbag).

After 5 minutes of operation, the IONTEC function switches off automatically. In this case, slide back the switch to its lower position.

Cleaning

You may clean the brush housing with a damp cloth. For a thorough cleaning, the bristle pad (3) is removable: Press the release button (2) to remove the bristle pad and clean it with soapy water.

Only re-insert the bristle pad after it has dried completely.

Subject to change without notice.

At the end of their life, empty batteries and the appliance should not be thrown away with general waste or rubbish. Please dispose of them at a Braun Service Centre or at an appropriate local collection point.



Guarantee

We grant a 2 year guarantee on the product commencing on the date of purchase. Within the guarantee period we will eliminate any defects in the appliance resulting from faults in materials or workmanship, free of charge either by repairing or replacing the complete appliance at our discretion.

This guarantee extends to every country where this appliance is supplied by Braun or its appointed distributor.

This guarantee does not cover: damage due to improper use, normal wear or use (e. g. bristle pad) as well as defects that have a negligible effect on the value or operation of the appliance. The guarantee becomes void if repairs are undertaken by unauthorised persons and if original Braun parts are not used.

To obtain service within the guarantee period, hand in or send the complete appliance with your sales receipt to an authorised Braun Customer Service Centre (address information available online at www.service.braun.com).

For UK only:

This guarantee in no way affects your rights under statutory law.

Français

Veillez lire entièrement les instructions d'utilisation avant d'utiliser l'appareil.

Les modèles BR 710/730 sont fournis avec des poils en plastique, le modèle BR 750 est fourni avec des poils de sanglier naturels.

Ne pas utiliser la Satin Hair Brush comme brosse de coiffage en même temps que l'utilisation d'un sèche-cheveux.

La technologie IONTEC est surtout efficace sur cheveux secs.

La technologie IONTEC est surtout efficace sur cheveux secs.

La technologie IONTEC est surtout efficace sur cheveux secs.

Attention

- Cet appareil peut être utilisé par des enfants de 8 ans et plus et par des personnes dont les capacités physiques, sensorielles ou mentales sont réduites, ou des personnes dénuées d'expérience ou de connaissance, si elles ont pu bénéficier, par l'intermédiaire d'une personne responsable de leur sécurité, d'une surveillance ou d'instructions préalables concernant l'utilisation de l'appareil en toute sécurité et les dangers encourus. Les enfants ne doivent pas jouer avec l'appareil. Le nettoyage et l'entretien ne doivent pas être faits par des enfants, à moins qu'ils ne soient âgés de plus de 8 ans et qu'ils ne soient sous surveillance.
- Les piles peuvent couler si elles sont déchargées, ou si elles n'ont pas été utilisées pendant un certain temps. Afin de vous prémunir de tout danger, mais aussi de protéger votre appareil, ôtez les piles si vous n'allez pas utiliser l'appareil prochainement et évitez tout contact entre votre peau et les piles usagées. Les piles non rechargeables ne doivent pas être rechargées. Les bornes d'alimentation ne doivent pas être court-circuitées. Ne pas mélanger les piles neuves et les piles usagées, ni les différents types de piles. Les piles doivent être insérées en respectant la polarité.

Piles

L'appareil fonctionne avec deux piles 1,5 V alcalines au manganèse (type LR03, AM4, AAA). Faites glisser le couvercle du compartiment piles (7) vers le bas, insérez les piles en respectant leur polarité en les plaçant dans le sens indiqué et refermez le compartiment piles.

Lorsque l'indicateur batterie faible (6) s'éclaire, les piles doivent être remplacées.

Utilisation

Poussez le bouton marche/arrêt (5) vers le haut afin d'activer la fonction IONTEC. Pendant l'opération, le voyant IONTEC (4) est éclairé et le diffuseur d'ions (1) libère un flux d'ions important. Afin de ne pas bloquer l'émission des ions, prenez soin de ne pas couvrir le diffuseur d'ions avec vos doigts ou la paume de votre main.

Après chaque utilisation, repoussez le bouton (5) vers le bas : cela arrête la fonction IONTEC et empêche le diffuseur d'ions d'être abîmé par les objets à proximité (par exemple s'il est rangé dans un sac à main). Après 5 minutes d'utilisation, la fonction IONTEC s'arrête automatiquement. Dans ce cas, repoussez le bouton (5) vers le bas pour arrêter l'appareil.

Nettoyage

Nettoyez la brosse avec un chiffon humide. Le coussin (3) est amovible pour un nettoyage approfondi : appuyez sur le bouton poussoir (2) pour retirer le coussin et le nettoyez avec de l'eau savonneuse. Réinsérez simplement le coussin après séchage complet.

Sujet à toute modification sans préavis.

A la fin de leur vie, les piles usagées, ainsi que les appareils ne doivent pas être jetés avec les déchets ménagers. Merci de les déposer dans un Centre de Service Braun, ou dans un des points de collecte adapté.



Garantie

Nous accordons une garantie de 2 ans sur ce produit, à partir de la date d'achat. Pendant la durée de la garantie, Braun prendra gratuitement à sa charge la réparation des vices de fabrication ou de matière en se réservant le droit de décider si certaines pièces doivent être réparées ou si l'appareil lui-même doit être échangé. Cette garantie s'étend à tous les pays où cet appareil est commercialisé par Braun ou son distributeur exclusif.

Cette garantie ne couvre pas : les dommages occasionnés par une utilisation inadéquate et l'usure normale (par exemple coussin). Cette garantie devient caduque si des réparations ont été effectuées par des personnes non agréées par Braun et si des pièces de rechange ne provenant pas de Braun ont été utilisées.

Pour toute réclamation intervenant pendant la période de garantie, retournez ou rap- portez l'appareil ainsi que l'attestation de garantie à votre revendeur ou à un Centre Service Agréé Braun.

Veuillez vous référer à www.service.braun.com ou appeler au 0 800 944 802 (service consommateurs - service & appel gratuits) pour connaître le Centre Service Agréé Braun le plus proche de chez vous.

Clause spéciale pour la France

Outre la garantie contractuelle exposée ci-dessus, nos clients bénéficient de la garantie légale des vices cachés prévue aux articles 1641 et suivants du Code civil.

Español

Por favor, lea detenidamente las instrucciones de uso antes de utilizar el aparato. Los modelos BR 710/730 disponen de filamentos de plástico; el modelo BR 750 posee cerdas naturales de jabalí.

No se debe usar el cepillo Satin Brush junto con un secador de pelo.

IONTEC actúa mejor sobre pelo seco.

Precaución

- Este aparato puede ser utilizado por niños a partir de los 8 años y por personas con capacidad física, sensorial o mental reducida o que no tengan experiencia o el conocimiento suficiente, siempre que sean supervisados o se les hayan dado las instrucciones adecuadas para el uso seguro del aparato y entiendan los riesgos su uso implica. Los niños no deberían jugar con el aparato. Los niños no deberían realizar la limpieza ni el mantenimiento del aparato, a no ser que sean mayores de 8 años y lo hagan bajo supervisión.
- Las pilas podrían perder líquido cuando una vez agotadas o cuando no se han utilizado durante un largo periodo de tiempo. Por su seguridad y la del aparato, retire las pilas periódicamente y cuando extraiga pilas que hayan perdido líquido, evite que estas entren en contacto con la piel. Nunca intente recargar pilas no recargables. Asegúrese de que los terminales de alimentación no hagan cortocircuito. No mezcle pilas nuevas con pilas usadas ni mezcle distintos tipos de pilas. Inserte las pilas con la polaridad correcta.

Pilas

El aparato funciona con dos pilas alcalinas de manganeso de 1,5 V (tipo LR03, AM4, AAA). Deslice la tapa del compartimento de las pilas hacia abajo (7), inserte las pilas con los polos en la dirección indicada y cierre el compartimento.

Cuando el indicador de batería baja (6) se encienda, es hora de cambiar las pilas.

Uso

Encienda el aparato deslizando el botón de funcionamiento hacia arriba (5) para activar la función IONTEC. Durante el funcionamiento, la luz IONTEC (4) estará encendida y el surtidor de iones (1) desprenderá un flujo de iones. No se debe tapar el surtidor de iones (1) con los dedos o con la palma de la mano para no entorpecer la salida del flujo de iones. Después de utilizar el aparato, apagar siempre deslizando el botón de funcionamiento hacia abajo (5). Así, apagará la función IONTEC y protegerá el surtidor de iones de otros objetos (si está en el bolso por ejemplo).

Después de 5 minutos en funcionamiento, la función IONTEC se apaga automáticamente. Si esto ocurriera, deslice el botón de funcionamiento hasta llevarlo a la posición más baja.

Limpieza

El cepillo se puede limpiar con un trapo húmedo. Para una limpieza exhaustiva, la almohadilla de cerdas (3) es desmontable: presione el botón (2) para desmontar la almohadilla y lávela con agua y jabón. Reinsertar la almohadilla cuando esté completamente seca.

Sujeto a modificaciones sin previo aviso.

Cuando las pilas se acaben, no debe desecharlas en un contenedor, ni tampoco el aparato. Por favor, depositelas en un contenedor especial para pilas, o llévelas a un Centro de Asistencia Braun.



Garantía

Braun concede a este producto 2 años de garantía a partir de la fecha de compra. Dentro del periodo de garantía, subsanaremos, sin cargo alguno, cualquier defecto del aparato imputable tanto a los materiales como a la fabricación, ya sea reparando, sustituyendo piezas, o facilitando un aparato nuevo según nuestro criterio.

La garantía no ampara averías por uso indebido, funcionamiento a distinto voltaje del indicado, conexión a un enchufe inadecuado, rotura, uso o desgaste normal (p.ej. de la almohadilla con cerdas), así como defectos que tengan un efecto insignificante en el valor o funcionamiento del producto. La garantía perderá su efecto en caso de que se hayan realizado reparaciones por parte de personas no autorizadas, o no se hayan utilizado recambios originales de Braun.

La garantía solamente tendrá validez si la fecha de compra es confirmada mediante la factura o el albarán de compra correspondiente.

Esta garantía tiene validez en todos los países donde este producto sea distribuido por Braun o por un distribuidor asignado por Braun: www.service.braun.com.

En caso de reclamación bajo esta garantía, diríjase al Servicio de Asistencia Técnica de Braun más cercano. Más información en: www.service.braun.com o llamando al 900 814 208.

Português

Por favor leia atenta e cuidadosamente as instruções de utilização antes de usar o aparelho.

Os modelos BR 710/730 são fornecidos com cerdas de plástico; o modelo BR 750 é fornecido com cerdas de javali naturais. Não utilize a escova Satin Hair para penteados que exijam a utilização de secador. O IONTEC apresenta melhores resultados em cabelo seco.

Aviso

- Este aparelho pode ser utilizado por crianças com idade igual ou superior a 8 anos e por pessoas com capacidades físicas, sensoriais ou mentais reduzidas, ou com falta de experiência e conhecimento, desde que sejam supervisionadas ou lhes tenham sido dadas instruções quanto à utilização segura do aparelho e se tiverem compreendido os perigos envolvidos. As crianças não devem brincar com o aparelho. Só é permitido às crianças com idade superior a 8 anos fazer a limpeza e a manutenção do aparelho quando supervisionadas.
- As pilhas podem babar caso estejam descarregadas ou se não forem usadas durante um longo período de tempo. De modo a proteger-se a si e ao aparelho, remova as pilhas atempadamente. Quando manipular pilhas que estejam a verter evite o contacto destas com a pele. As pilhas não recarregáveis não devem ser recarregadas. Os terminais de alimentação não devem entrar em curto-circuito. Não misture pilhas novas e usadas, nem diferentes tipos de pilhas. As pilhas tem de ser inseridas com a polaridade correta.

Pilhas

O aparelho funciona com duas pilhas alcalinas de magnésio de 1,5 V (tipo LR03, AM4, AAA). Faça deslizar a tampa do compartimento das pilhas (7), insira as pilhas com os polos como indicado e feche o compartimento.

Quando o indicador de bateria descarregada (6) se acender, está na altura de substituir as pilhas.

Utilização

Faça deslizar o botão ligar/desligar (5) para ligar a função IONTEC. Durante a utilização a luz indicadora IONTEC (4) ilumina-se e o jacto de iões (1) liberta um forte jacto de iões. Certifique-se de que não cobre o jato de iões (1) com os seus dedos ou palma da mão, de modo a permitir um livre fluxo da corrente de iões. Depois de cada utilização desligue sempre o botão ligar/desligar (5). Desliga assim a função IONTEC, protegendo o jato de iões de estragos causados por outros objetos (por ex. numa mala).

Ao fim de 5 minutos de utilização, a função IONTEC desliga automaticamente. Neste caso desligue o botão ligar/desligar.

Limpeza

Pode limpar a escova com um pano húmido. Para uma limpeza mais profunda, a almofada (3) é removível. Pressione o botão para soltar a almofada (2) e lave-a com água com sabão. Encaixe de novo a almofada de cerdas apenas quando completamente seca.

Sujeito a alterações sem aviso prévio.

No fim da sua vida útil, as pilhas descarregadas e o aparelho não devem ser deitados fora no lixo doméstico. Por favor faça-o num Centro de Serviço Braun ou em pontos de recolha adequados.



Garantia

Braun concede a este produto 2 anos de garantia a partir da data de compra.

Qualquer defeito do aparelho imputável, quer aos materiais, quer ao fabrico, que torne necessário reparar, substituir peças ou trocar de aparelho dentro de período de garantia não terá custos adicionais, segundo o nosso critério. A garantia não cobre avarias por utilização indevida, funcionamento a voltagem diferente da indicada, ligação a uma tomada de corrente elétrica incorreta, rutura, normal utilização e desgaste (ex: almofada da escova) por utilização que causem defeitos ou diminuição da qualidade de funcionamento do produto.

A garantia perderá o seu efeito no caso de serem efetuadas reparações por pessoas não autorizadas ou se não forem utilizados acessórios originais Braun.

A garantia só é válida se a data de compra for confirmada pela apresentação da fatura ou documento de compra correspondente.

Esta garantia é válida para todos os países onde este produto seja distribuído por Braun ou por um distribuidor Braun autorizado.

No caso de reclamação ao abrigo de garantia, dirija-se ao Serviço de Assistência Técnica Oficial Braun mais próximo:

www.service.braun.com.

Só para Portugal

Apoio ao consumidor: Para localizar o seu Serviço Braun mais próximo ou no caso de surgir alguma dúvida relativamente ao funcionamento deste produto, contacte por favor este serviço pelo telefone 808 20 00 33.

Italiano

Leggere attentamente le istruzioni d'uso prima di utilizzare l'apparecchio.

I modelli BR 710 e BR 730 sono dotati di setole di plastica, il modello BR 750 è dotato di setole naturali di cinghiale.

Non usare la spazzola Satin Brush come una spazzola per la piega insieme all'asciugacapelli.

La tecnologia IONTEC agisce meglio sui capelli asciutti.

Attenzione

- L'apparecchio può essere utilizzato da bambini di almeno 8 anni e persone con ridotta capacità fisica, sensoriale o mentale o mancanza di esperienza e informazioni, se sono supervisionati da una persona o se hanno ricevuto istruzioni sull'utilizzo corretto dell'apparecchio e sono a conoscenza dei rischi derivanti dall'utilizzo. I bambini non dovrebbero giocare con l'apparecchio. La pulizia e la manutenzione dell'apparecchio non dovrebbero essere effettuate da bambini a meno che non abbiano più di 8 anni e siano supervisionati.
- Le batterie possono presentare delle perdite di liquido se lasciate scariche o se non

utilizzate da molto tempo. Per proteggere te stesso e il tuo apparecchio, rimuovi le batterie per tempo ed evita il contatto con la pelle nel maneggiare batterie che presentano perdite di liquido. Le batterie non ricaricabili non vanno ricaricate. Evitare che i terminali di alimentazione facciano cortocircuito. Non usare contemporaneamente batterie nuove e usate, né batterie di tipi differenti. Le batterie devono essere inserite rispettando la polarità.

Batterie

L'apparecchio lavora con due batterie alcaline al manganese 1,5 Volt (tipologia LR03, AM4, AAA). Far scivolare verso il basso la copertura dello sportello delle batterie (7), inserire le batterie disposte con i poli come indicato e richiudere lo sportello.

Quando l'indicatore del basso livello di batteria si illumina (6), è il momento di cambiare le batterie.

Modalità d'uso

Far scorrere verso l'alto l'interruttore acceso/spento (5) per accendere la funzione IONTEC. Durante il funzionamento, la luce IONTEC (4) si illumina e gli ioni attivi vengono rilasciati (1). Assicurarsi di non coprire il flusso di ioni (1) con le dita o con il palmo della mano e lasciare libera uscita. Dopo l'uso, far scorrere verso il basso l'interruttore (5) nella sua posizione più bassa. Questo permette di spegnere la funzione IONTEC e protegge il getto di ioni dall'essere danneggiato da altri oggetti (es: in una borsa). Dopo 5 minuti di funzionamento, la funzione IONTEC si spegne automaticamente. In questo caso, far scorrere verso il basso l'interruttore verso la sua posizione più bassa.

Pulizia

Si consiglia di pulire il luogo in cui viene risposta la spazzola con un panno umido. Per una pulizia profonda, il cuscinetto delle setole (3) è rimovibile: premi il bottone di rilascio (2) per rimuovere il cuscinetto e pulirlo con acqua insaponata. Reinsere il cuscinetto delle setole solo dopo che si è completamente asciugato.

Soggetto a modifica senza preavviso.

INFORMAZIONE AGLI UTILIZZATORI

Il simbolo del cassonetto barrato riportato sull'apparecchiatura o sulla sua confezione indica che il prodotto alla fine della propria vita utile deve essere raccolto separatamente dagli altri rifiuti. L'utente dovrà, pertanto, conferire l'apparecchiatura giunta a fine vita agli idonei centri comunali di raccolta differenziata dei rifiuti elettrotecnici ed elettronici. In alternativa alla gestione autonoma è possibile consegnare l'apparecchiatura che si desidera smaltire al rivenditore, al momento dell'acquisto di una nuova apparecchiatura di tipo equivalente. Presso i rivenditori di prodotti elettronici con superficie di vendita di almeno 400 m² è inoltre possibile consegnare gratuitamente, senza obbligo di acquisto, i prodotti elettronici da smaltire con dimensioni inferiori a 25 cm.

L'adeguata raccolta differenziata per l'avvio successivo dell'apparecchiatura dismessa al riciclaggio, al trattamento e allo smaltimento ambientalmente compatibile contribuisce ad evitare possibili effetti negativi sull'ambiente e sulla salute e favorisce il reimpiego e/o riciclo dei materiali di cui è composta l'apparecchiatura.

Garanzia

Braun fornisce una garanzia valevole per la durata di 2 anni dalla data di acquisto.

Nel periodo di garanzia verranno eliminati, gratuitamente, i guasti dell'apparecchio conseguenti a difetti di fabbrica o di materiali, sia riparando il prodotto sia sostituendo, se necessario, l'intero apparecchio. Tale garanzia non copre: i danni derivanti dall'uso improprio del prodotto, la normale usura (ad esempio di cuscinetto di setole) conseguente al funzionamento dello stesso, i difetti che hanno un effetto trascurabile sul valore o sul funzionamento dell'apparecchio.

La garanzia decade se vengono effettuate riparazioni da soggetti non autorizzati o con parti non originali Braun.

Per accedere al servizio durante il periodo di garanzia, è necessario consegnare o far pervenire il prodotto integro, insieme allo scontrino di acquisto, ad un Centro di Assistenza autorizzato Braun.

Contattare www.service.braun.com o il numero 800 440 017 per avere informazioni sul Centro di Assistenza autorizzato Braun più vicino.

Nederlands

Lees alstublieft de gebruiksaanwijzing zorgvuldig alvorens het apparaat te gebruiken.

Modellen BR 710/730 worden geleverd met een kunststof borstel, model BR 750 is voorzien van een borstel met natuurlijke varkensharen.

Gebruik tijdens het stylen de Braun Satin haarborstel niet in combinatie met een haardroger.

IONTEC geeft de beste resultaten bij gebruik op droog haar.

Waarschuwing

- Dit apparaat is geschikt voor gebruik voor kinderen ouder dan 8 jaar en personen met een fysieke, sensorische of mentale beperking indien zij het product gebruiken onder begeleiding of instructies hebben gekregen over het veilig gebruik van het apparaat en de gevaren inzien. Laat kinderen niet met het apparaat spelen. Laat het apparaat niet schoonmaken of onderhouden door kinderen, behalve onder toezicht en als ze 8 jaar of ouder zijn.
- Batterijen kunnen lekken als ze leeg zijn of gedurende een lange tijd niet zijn gebruikt. Verwijder batterijen tijdig om uzelf en het apparaat te beschermen. Vermijd contact met de huid wanneer u lekkende batterijen verwijdert. Niet-oplaadbare batterijen mogen niet worden opgeladen. De voedingen mogen niet kortgesloten worden. Gebruik geen nieuwe en gebruikte batterijen tegelijk of verschillende soorten batterijen door elkaar. De batterijen moeten zo worden geplaatst dat zij contact maken met de juiste polen.

Batterijen

Het apparaat werkt op twee 1,5 V alkaline mangaan batterijen (type LR03, AM4, AAA). Schuif het paneel van het batterijvakje (7) open, leg de batterijen erin zoals aangegeven en schuif het paneel weer dicht. Als de batterij indicator (6) oplicht, is het tijd om de batterijen te vervangen.

Gebruik

Schuif de aan/uit knop (5) omhoog om de IONTEC-functie te activeren. Als het apparaat aanstaat, brandt het IONTEC lampje (4) en stoot de ion-jet (1) een stroom ionen uit. Zorg er steeds voor dat u de ionen-toevoer (1) niet afschermt met uw vingers of handpalm zodat de ionen vrij kunnen stromen. Zet na gebruik de knop (5) in de laagste stand. Hierdoor wordt de IONTEC-functie uitgeschakeld en is de ion-jet beschermd tegen beschadiging door andere objecten (bijvoorbeeld als hij in een handtas zit). De IONTEC-functie schakelt na 5 minuten automatisch uit. Zet hierna de knop (5) terug in de laagste stand.

Reinigen

U kunt de borstel reinigen met een vochtige doek. Voor een grondige reiniging kunt u de borstelkop (3) verwijderen. Druk op de

knop (2) om de borstelkop te verwijderen en maak hem schoon in een sopje. Zet de borstelkop niet terug voor hij helemaal droog is.

Wijzigingen voorbehouden.

Batterijen mogen aan het einde van hun levensduur niet met het normale afval worden weggegooid. Breng ze daarom naar de speciale batterijverzamelpunten.



Garantie

Op dit produkt verlenen wij een garantie van 2 jaar geldend vanaf datum van aankoop. Binnen de garantieperiode zullen eventuele fabricagefouten en/of materiaal fouten gratis door ons worden verholpen, hetzij door reparatie, vervanging van onderdelen of omruilen van het apparaat.

Deze garantie is van toepassing in elk land waar dit apparaat wordt geleverd door Braun of een officieel aangestelde vertegenwoordiger van Braun.

Beschadiging ten gevolge van onoordeelkundig gebruik, normale slijtage (bijv. borstelkop) en gebreken die de werking of waarde van het apparaat niet noemenswaardig beïnvloeden, vallen niet onder de garantie. De garantie vervalt bij reparatie door niet door ons erkende service-afdelingen en/of gebruik van niet originele Braun onderdelen.

Om gebruik te maken van onze service binnen de garantieperiode, dient u het complete apparaat met uw aankoopbewijs af te geven of op te sturen naar een geautoriseerd Braun Customer Service Center: www.service.braun.com.

Bel 0 800 44 55 388 voor een Braun Customer Service Center bij u in de buurt.

Dansk

Læs hele denne brugsvejledning, før du tager børsten i brug.

Modellerne BR 710/730 leveres med børstehår af plastik; modellen BR 750 leveres med børstehår af naturligt vildsvinehår.

Anvend ikke Satin Hair-børsten som stylingbørste i kombination med en føntørrer.

IONTEC er mest effektivt i tørt hår.

Advarsel

- Dette apparat kan anvendes af børn fra 8 år og personer med nedsatte fysiske, sanssemæssige eller mentale evner eller manglende erfaring eller viden, hvis de er under opsyn og får instruktioner om sikker brug af apparatet og forstår den involverede fare. Børn må ikke lege med apparatet. Rengøring og brugervedligeholdelse må ikke udføres af børn, med mindre de er over 8 år og er under opsyn.
- Batterier som er tomme eller som ikke bruges i længere tid, kan lække. For at beskytte dig selv og apparatet, fjern venligst batterierne i tide og undgå at huden kommer i kontakt med lækkende batterier. Ikke-genopladelige batterier må ikke genoplades. Forsyningsterminalerne må ikke kortsluttes. Undlad at blande nye og brugte batterier eller forskellige batterityper. Batterier skal isættes med korrekt polaritet.

Batterier

Apparatet anvender to 1,5 V alkaline-manganbatterier (type LR03, AM4, AAA). Skub batteridækslet (7) ned, isæt batterierne med polerne i den angivne retning, og luk batterirummet.

Når indikatoren for lavt batteri (6) lyser, skal batterierne udskiftes.

Brug

Skub på tænd/sluk-knappen (5) for at slå IONTEC-funktionen til. Under brug lyser IONTEC-lyset (4), og ion-sprederen (1) udsender en strøm af ioner. Sikre at du ikke dækker ion-sprederen (1) med enten fingre eller hånd, så at strømmen af ioner uhindret kan passere. Efter brug skal kontakten altid skubbes tilbage til den laveste stilling. Det slukker for IONTEC-funktionen og beskytter ion-sprederen mod at blive beskadiget af andre genstande (f.eks. i en håndtaske).

Efter 5 minutter slukker IONTEC-funktionen automatisk. Når det sker, skal kontakten skubbes tilbage til den laveste stilling.

Rengøring

Børsterummet kan rengøres med en fugtig klud. Ved grundig rengøring kan børstepuden (3) fjernes: Tryk på udløserknappen (2) for at fjerne børstepuden, og rengør den med sæbevand. Sæt først børstepuden på igen, når den er helt tør.

Kan ændres uden varsel.

Tomme batterier samt apparatet bør ikke smides ud med andet husholdningsaffald, men venligst afleveres til et Braun Servicecenter eller på den lokale genbrugsstation.

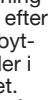

Garanti

Braun yder 2 års garanti på dette produkt gældende fra købsdatoen. Inden for garantiperioden vil Braun for egen regning afhjælpe fabrikations- og materialefejl efter vort skøn gennem reparation eller ombytning af apparatet. Denne garanti gælder i alle lande, hvor Braun er repræsenteret.

Denne garanti dækker ikke skader opstået ved fejlbetjening, normalt slid (f.eks. børstepude) samt fejl, som har ringe effekt på apparatets værdi eller funktionsdygtighed.

Garantien bortfalder ved reparationer udført af andre end de af Braun anviste reparatører og hvor originale Braun reservedele ikke er anvendt.

Ved service inden for garantiperioden afleveres eller indsendes hele apparatet sammen med købsbevis til et autoriseret Braun Service Center: www.service.braun.com.

Ring 7015 0013 for oplysning om nærmeste Braun Service Center.

Norsk

Les hele bruksanvisningen nøye før du tar i bruk børsten.

Modellene BR 710/730 kommer med plastbust, modellen BR 750 kommer med ekte villsvinbust

Bruk ikke Satin Hair-børsten som en stylingbørste sammen med hårføner.

IONTEC har best virkning på tørt hår.

Viktig

- Dette apparatet kan kun brukes av barn fra og med 8 år og personer med reduserte fysiske, sensoriske eller mentale evner, eller manglende erfaring og kunnskap, hvis de er under tilsyn eller har fått instruksjon om sikker bruk av apparatet og forstår farene ved bruk av apparatet. Barn skal ikke leke med apparatet. Rengjøring og vedlikehold av apparatet skal ikke foretas av barn, med mindre de er eldre enn 8 år og har tilsyn av en voksen.
- Batterier kan lekke hvis de er tomme eller ikke har vært i bruk på lang tid. For å beskytte deg selv og apparatet, ta ut batteriene i rimelig tid og unngå hudkontakt når du håndterer lekkende batterier. Ikke-opp-ladbare batterier skal ikke lades opp på nytt. Strømtilførselsuttakene skal ikke kortsluttes. Ikke bland nye og brukte batterier, eller forskjellige batterityper. Batterier skal settes inn med riktig polaritet.

Batterier

Børsten brukes med to stk 1,5-volts alkaliske manganbatterier (type LR03, AM4, AAA). Skyv ned dekselet på batterikammeret (7), sett inn batteriene med polene i den retningen som er vist, og lukk batterikammeret. Når varsellampen for svakt batteri (6) lyser, er det på tide å skifte batteriene.

Bruk

Skyv opp på/av-bryteren (5) når du vil slå på IONTEC-funksjonen. Når funksjonen er i bruk, vil IONTEC-lampen (4) lyse og ionesprederen (1) avgi en fyldig strøm av ioner. Se til at du ikke dekker over ionesprederen (1) med fingrene eller hånden, slik at ionestrømmen kan passere fritt. Husk alltid å føre bryteren (5) tilbake i nederste stilling etter bruk. På den måten slår du av IONTEC-funksjonen og beskytter ionesprederen mot skader fra andre gjenstander (f.eks. i håndvesken).

Etter 5 minutters bruk blir IONTEC-funksjonen automatisk slått av. Når det skjer, fører du bryteren tilbake til nederste stilling.

Rengjøring

Børsten kan rengjøres med en fuktig klut. For en mer grundig rengjøring kan børstehodet (3) tas av: Trykk på utløserknappen (2) for å løsne børstehodet, og rengjør det med såpevann. Sett børstehodet på plass igjen først når delene er helt tørre.

Med forbehold om endringer.

Batterier og elektriske apparater som ikke lenger fungerer skal ikke kastes sammen med vanlig avfall. Lever disse til en Braun-forhandler eller på en lokal returstasjon.



Garanti

Vi gir 2 års garanti på produktet gjeldende fra kjøpsdato. I garantitiden vil vi gratis rette eventuelle fabrikasjons- eller materialfeil, enten ved reparasjon eller ved å bytte hele produktet hvis vi finner det hensiktsmessig.

Denne garanti er gyldig i alle land der Braun eller Brauns distributør selger produktet. Denne garantien dekker ikke: skader på grunn av feil bruk, normal slitasje (f.eks. børstehode) eller skader som har ubetydelig effekt på produktets verdi og virkemåte. Garantien bortfaller dersom reparasjoner utføres av en ikke-autorisert person eller hvis andre enn originale Braun reservedeler benyttes.

For service i garantitiden skal hele produktet leveres eller sendes sammen med kopi av kjøpskvittering til nærmeste autoriserte Braun Serviceverksted: www.service.braun.com.

Ring 22 63 00 93 for å bli henvist til nærmeste autoriserte Braun Serviceverksted.

NB

For varer kjøpt i Norge har kunden garanti i henhold til NEL's Leveringsbetingelser.

Svenska

Läs bruksanvisningen noggrant innan du använder produkten.

Modellerna BR 710/730 är försedda med plastborst, modell BR 750 är försedd med naturlig vildsvinsborst

Använd inte Satin Hair-borsten som en stylingborste tillsammans med hårfön. IONTEC ger bästa effekten på torrt hår.

Varning

- Den här produkten får endast användas av barn från 8 års ålder och personer med nedsatt fysisk, sensorisk eller mental förmåga eller bristande erfarenhet/kunskap under övervakning av en person som är ansvarig för deras säkerhet samt efter att ha fått instruktioner om hur produkten kan användas på ett säkert sätt. Barn ska inte leka med produkten. Rengöring och underhåll ska inte utföras av barn och dessa inte är över 8 år och övervakas av en vuxen person.
- Batterier kan läcka om de är tomma eller inte har använts under en längre tid. För din egen och apparatens säkerhet, ta ut batterierna i rimlig tid och undvik kontakt med huden när du hanterar läckande batterier. Icke-laddningsbara batterier får inte laddas. Elförsörjningsterminalerna får inte kortslutas. Blanda inte nya och använda batterier, eller olika batterityper. Batterier måste sättas in med rätt polaritet.

Batterier

Apparaten drivs med två 1,5 V alkalinebatterier (typ LR03, AM4, AAA). Skjut upp luckan till batterifacket (7), sätt i batterierna med polerna i den riktning som anges och stäng luckan.

När batteriindikatorlampan (6) lyser är det dags att byta batterier.

Användning

Skjut knappen (5) i on-läge för att starta IONTEC-funktionen. Under användning lyser IONTEC-lampan (4) och ionespridaren (1) ger en rik strøm av ioner. Se till att du inte täcker jonspridaren (1) med fingrarna eller handen, så att strömmen av joner kan passera ohindrat. Efter användning bör knappen (5) alltid ställas i off-läge. Då stängs IONTEC-funktionen av och den skyddas från att skadas av andra föremål (t.ex. i en handväska).

Efter 5 minuters användning stängs IONTEC-funktionen automatiskt av. Knappen bör då ställas i off-läge.

Rengöring

Du kan rengöra borsten med en fuktad trasa. För noggrann rengöring kan borstplattan (3) avlägsnas: Tryck på frigöringsknappen (2) för att avlägsna borstplattan och rengöra den med tvållösning. Sätt tillbaka borstplattan när den har torkat helt.

Med förbehåll för ändringar.

Förbrukade batterier och elektriska apparater som inte fungerar skall ej slängas med vanliga sopor och avfall. Lämna in dem till en Braun-återförsäljare eller kasta i lämplig återvinningsstation nära dig.



Garanti

Vi garanterar denna produkt för två år från och med inköpsdatum. Under garantitiden kommer vi utan kostnad, att avhjälpa alla brister i apparaten som är hänförliga till fel i material eller utförande, genom att antingen reparera eller byta ut hela apparaten efter eget gottfinnande.

Denna garanti gäller i alla länder där denna apparat levereras av Braun eller deras auktoriserade återförsäljare.

Denna garanti gäller inte: skada på grund av felaktig användning, normalt slitage (t.ex. borstplatta) eller skador som har en försumbar effekt på värdet eller apparatens funktion. Garantin upphör att gälla om reparationer utförs av icke behörig person eller om Brauns originaldelar inte används. För att erhålla service under garantitiden skall den kompletta apparaten lämnas in tillsammans med inköpskvittot, till ett auktoriserat Braun verkstad: www.service.braun.com.

Ring 020-21 33 21 för information om närmaste Braun verkstad.

Suomi

Lue käyttöohjeet kokonaan ennen laitteen käyttöä.

Malleissa BR 710/730 on muoviharjakset, mallissa BR 750 on luonnolliset villisikaharjakset.

Älä käytä Satin Hair -muotoiluharjaa yhdessä hiustenkuivaimen kanssa.

IONTEC tehoaa parhaiten kuiviin hiuksiin.

Varoitus

- Yli 8-vuotiaat lapset tai sellaiset henkilöt, joiden fyysinen, sensorinen tai henkinen toimintakyky on rajoittunut tai joilla ei ole tarvittavaa kokemusta tai

tietoa laitteen käytöstä, voivat käyttää laitetta, jos heitä valvotaan ja ohjeistetaan laitteen turvallisen käytön osalta ja he ymmärtävät käyttöön liittyvät vaaratekijät. Lasten ei saa antaa leikkiä laitteella. Laitetta saavat puhdistaa vain yli 8-vuotiaat lapset, kun heitä valvotaan.

- Paristot saattavat vuotaa, jos ne ovat tyhjiä tai niitä ei ole käytetty pitkään aikaan. Suojataksesi itsesi ja laitettasi, poista paristot hyvissä ajoin ja vältä kosketusta ihon kanssa käsitellessäsi paristoja. Ei-ladattavia paristoja ei saa ladata. Syöttöliittimiä ei saa oikosulkea. Älä sekoita keskenään uusia ja käytettyjä paristoja tai eri paristotyyppisiä. Paristot on asetettava lokeroon siten, että navat tulevat oikein päin.

Paristot

Laitte toimii kahdella 1,5 V alkali-mangaaniparistolla (LR03, AM4, AAA). Vedä paristokotelon kansi (7) alas, asenna paristot osoitetun napaisuuden mukaan ja sulje paristolokero.

Kun pariston merkkivalo syttyy (6), paristot tulee vaihtaa.

Käyttö

Käynnistä IONTEC-toiminto painamalla virtakytkintä (5) ylöspäin. Käytön aikana IONTEC-valo (4) palaa ja ionisuutin (1) vapauttaa runsaan ionisuihkun. Varmista, ettei sormesi tai kätesi peitä ionisuihkua (1), jotta ionit pääsevät liikkumaan vapaasti. Paina virtakytkin jokaisen käyttökerran jälkeen (5) takaisin alas. Tämä sammuttaa IONTEC-toiminnon ja suojaa ionisuihkua muiden esineiden aiheuttamilta vahingoilta (esimerkiksi käsilaukussa). IONTEC-toiminto sammuu automaattisesti 5 minuutin käytön jälkeen. Paina virtakytkin silloin takaisin alas.

Puhdistaminen

Puhdista harjakotelo kostealla liinalla. Harjasosan (3) voi irrottaa perusteellista puhdistusta varten: Irrota harjasosa painamalla vapautuspainiketta (2) ja puhdista se saippuavedellä. Laita harjasosa takaisin paikalleen, kun se on täysin kuiva.

Oikeudet muutoksiin pidätetään.

Käytettyjä paristoja tai sähkö- ja elektroniikkalaitteita ei saa hävittää tavallisen kotitalousjätteen mukana. Vie tuote joko Braun-jälleenmyyjälle tai asianmukaiseen keräyspisteeseen.

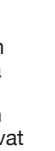

Takuu

Tälle tuotteelle myönnämme 2 vuoden takuun ostopäivästä lukien Suomessa voimassa olevien alan takuuehtojen TE90 mukaan. Takuuaikana korvataan veloituksetta kaikki viat, jotka aiheutuvat materiaali- tai valmistusvirheestä. Korvaus tapahtuu harkintamme mukaan korjaamalla, vaihtamalla viallinen osa tai vaihtamalla koko laite uuteen. Takuu on voimassa kaikkialla maailmassa sillä edellytyksellä, että laitetta myydään ko. maassa Braunin tai virallisen maahantuojan toimesta.

Takuun piiriin eivät kuulu viat, jotka johtuvat virheellisestä käytöstä tai normaalista kulumisesta (esim. harjasosa). Takuu ei myöskään kata sellaisia vikoja, jotka eivät merkittävästi vaikuta laitteen arvoon tai toimintaan. Takuun voimassaolo lakkaa, jos laitetta korjataan muualla kuin valtuutetussa Braun-huoltoliikkeessä tai jos laitteessa käytetään muita kuin alkuperäisiä varaosia. Yksilöity ostokuitti riittää takuun voimassaolon osoittamiseksi: www.service.braun.com.

Lisätietoa takuuseen liittyvistä asioista saa asiakaspalvelukeskuksestamme numerosta 020-377 877.

Polski

Przeczytaj całą instrukcję użytkownika przed użyciem sprzętu.

W modelach BR 710/730 zastosowano włosie z tworzywa sztucznego, natomiast w modelu BR 750 stosowane jest włosie naturalne (z dzika).

Nie używaj szczotki Satin Hair Brush podczas stylizacji suszarką do włosów. Funkcja IONTEC daje najlepszy efekt na suchych włosach.

Ostrzeżenia

- To urządzenie może być używane przez dzieci w wieku od lat 8, a także przez osoby o ograniczonych zdolnościach fizycznych, sensorycznych lub umysłowych oraz osoby niemające wystarczającego doświadczenia ani wiedzy, o ile są nadzorowane albo zostały poinstruowane w zakresie bezpiecznego użytkowania tego urządzenia oraz świadome istniejących zagrożeń. Nie wolno zezwalać dzieciom na zabawę urządzeniem. Czyszczenie i konserwacja urządzenia nie może być wykonana przez dzieci chyba że są one starsze niż 8 lat i nadzorowane.
- Baterie mogą wyciec, gdy są wyczerpane lub nie były używane przez dłuższy czas. W celu ochrony urządzenia oraz swojego zdrowia, regularnie je wymieniaj oraz unikaj kontaktu wyciekających baterii ze skórą. Nie ładować jednorazowych baterii. Nie należy powodować zwarcia biegunów baterii. Nie należy łączyć nowych i używanych baterii ani baterii różnego typu. Przy wkładaniu baterii zachowaj prawidłową biegunowość.

Baterie

Urządzenie działa na dwie 1,5 V alkaliczne, manganowe baterie (typu LR03, AM4, AAA). Wysuń pokrywę schowka na baterie (7), włóż baterie wskazanymi kierunkami biegunów i zamknij schowek na baterie.

Użytkowanie

Przesuń przycisk włączania/wyłączania (5) w celu włączenia funkcji IONTEC. Podczas tej operacji, światło IONTEC (4) zaświeci się i dysza jonizująca (1) uwolni bogaty w jony strumień. Upewnij się, że nie zakrywasz dłonią lub palcami miejsca, z którego wydobywa się strumień jonów (1). Zawsze po użyciu przesuń przełącznik (5) z powrotem na jego dolną pozycję. W ten sposób wyłączysz funkcję IONTEC i zapobiegiesz zniszczeniu dyszy jonizującej przez inne przedmioty (np. w damskiej torebce).

Po 5 minutach działania funkcja IONTEC wyłącza się automatycznie. W takim przypadku należy przesunąć przełącznik na jego dolną pozycję.

Czyszczenie

Możesz czyścić szczotkę w domu, używając wilgotnej ściereczki. Aby ułatwić dokładne czyszczenie, część czesząca (3) jest ruchoma: Wciśnij przycisk uwalniania (2) by wyjąć część czeszącą i umyj ją wodą z mydłem. Kiedy część czesząca będzie już kompletnie sucha, możesz włożyć ją z powrotem do szczotki.

Zastrzega się możliwość wprowadzania zmian.

Ten symbol oznacza, że zużytego sprzętu nie można wyrzucać łącznie z odpadami socjalnymi. Produkt zawiera akumulatory i/ lub recyklowalne odpady elektryczne. W celu ochrony środowiska, zużyty produkt



należy zostawić w jednym z punktów zbiórki zużytego sprzętu elektrycznego i elektronicznego.

Warunki gwarancji

1. Procter & Gamble International Operation SA, z siedzibą w Route de St-Georges 47, 1213 Petit Lancy 1 w Szwajcarii, gwarantuje sprawne działanie sprzętu w okresie 24 miesięcy od daty jego wydania Konsumentowi. Ujawnione w tym okresie wady będą usuwane bezpłatnie przez autoryzowany punkt serwisowy, w terminie 14 dni od daty dostarczenia sprzętu do autoryzowanego punktu serwisowego.
2. Konsument może wysłać sprzęt do naprawy do najbliższego znajdującego się autoryzowanego punktu serwisowego lub skorzystać z pośrednictwa sklepu, w którym dokonał zakupu sprzętu. W takim wypadku termin naprawy ulegnie wydłużeniu o czas niezbędny do dostarczenia i odbioru sprzętu.
3. Konsument powinien dostarczyć sprzęt w opakowaniu należycie zabezpieczonym przed uszkodzeniem. Uszkodzenia spowodowane niedostatecznym zabezpieczeniem sprzętu nie podlegają naprawom gwarancyjnym. Naprawom gwarancyjnym nie podlegają także inne uszkodzenia powstałe w następstwie okoliczności, za które Gwarant nie ponosi odpowiedzialności, w szczególności zawinione przez Poczta Polską lub firmy kurierskie.
4. Niniejsza gwarancja jest ważna jedynie z dokumentem zakupu i obowiązuje w każdym kraju, w którym, to urządzenie jest rozprawdane przez jednostkę organizacyjną firmy Procter & Gamble lub upoważnionego przez nią dystrybutora.
5. Dokument zakupu musi być opatrzony datą i numerem oraz określać nazwę i model sprzętu.
6. Okres gwarancji przedłuża się o czas od zgłoszenia wady lub uszkodzenia do naprawy sprzętu i zwrotnego postawienia go do dyspozycji Konsumenta.
7. Naprawa gwarancyjna nie obejmuje czynności przewidzianych w instrukcji, do wykonania których, Konsument zobowiązany jest we własnym zakresie i na własny koszt.
8. Ewentualne oczyszczenie sprzętu dokonywane jest na koszt Konsumenta według cennika danego autoryzowanego punktu serwisowego i nie będzie traktowane jako naprawa gwarancyjna, chyba, że oczyszczenie jest niezbędne do usunięcia wady w ramach świadczeń objętych niniejszą gwarancją i nie stanowi czynności, o których mowa w p. 7.
9. Gwarancją nie są objęte:
 - a) mechaniczne uszkodzenia sprzętu spowodowane w czasie jego użytkowania lub w czasie dostarczania sprzętu do naprawy;
 - b) uszkodzenia i wady wynikłe na skutek:
 - używania sprzętu do celów innych niż osobisty użytek;
 - niewłaściwego lub niezgodnego z instrukcją użytkowania, konserwacji, przechowywania lub instalacji;
 - używania niewłaściwych materiałów eksploatacyjnych;
 - napraw dokonywanych przez nieuprawnione osoby; stwierdzenie faktu takiej naprawy lub samowolnego otwarcia sprzętu powoduje utratę gwarancji;
 - przeróbek, zmian konstrukcyjnych lub używania do napraw nieoryginalnych części zamiennych firmy Braun;
 - części szklane, żarówki oświetlenia;
 - ostrza i folie do golarek, wymienne końcówki do szczoteczek elektrycznych i irygatorów oraz materiały eksploatacyjne.
10. Niniejsza gwarancja na sprzedany towar konsumpcyjny nie wyłącza, nie ogranicza ani nie zawiesza uprawnień Kupującego wynikających z przepisów o rękojmi za wady rzeczy sprzedanej.

Český

Před použitím přístroje si pozorně přečtěte návod k použití.

Modely BR 710/730 jsou vybaveny plastovými štětínami, model BR 750 je vybaven přírodními kančími štětínami.

Nepoužívejte kartáč na vlasy Braun Satin Hair v kombinaci s vysoušečem vlasů.

IONTEC dosahuje nejlepších výsledků na suchých vlasech.

Upozornění

- Děti starší 8 let a osoby se sníženou fyzickou pohyblivostí, schopností vnímání či mentálním zdravím a osoby bez zkušeností nebo odpovídajícího povědomí mohou tento spotřebič používat pod dohledem nebo po obdržení pokynů k jeho bezpečnému používání a seznámení se s možnými riziky. Spotřebič není určen jako hračka pro děti. Děti bez dozoru a mladší 8 let nesmí provádět čištění a údržbu přístroje.

- Baterie mohou vytéci, pokud jsou vybité nebo se delší dobu nepoužívají. Abyste ochránili sebe i svůj přístroj, vyjměte baterie včas a při manipulaci s vytékajícími bateriemi se vyhněte kontaktu s pokožkou. Baterie, které nejsou určeny k dobíjení, nedobíjejte. Připojovací svorky nezkratujte. Nemíchejte dohromady nové a použité baterie, ani různé typy baterií. Baterie je nutné vkládat správným směrem podle polarit.

Baterie

Pro provoz přístroje jsou nezbytné dvě alkalicko-manganové baterie 1,5 V (typ LR03, AM4, AAA). Posuňte kryt úložného prostoru na baterie (7) směrem dolů, vložte do něj baterie správně z hlediska polarit a úložný prostor uzavřete.

Indikátor stavu baterie (6) signalizuje, kdy je potřebné baterie vyměnit.

Použití

Pohybem vypínače směrem nahoru (5) se aktivuje funkce IONTEC. Během provozu svítí kontrolka IONTEC (4) a iontová tryska (1) uvolňuje bohatý proud iontů. Ujistěte se, že iontovou trysku (1) nezakrýváte prsty nebo dlaní a nebráníte tak proudu iontů.

Přístroj po použití vždy vypněte posunutím vypínače (5) směrem dolů. Tím je funkce IONTEC vypnuta a iontová tryska je chráněna před poškozením jinými předměty (např. v kabelce). Po 5 minutách provozu se funkce IONTEC vypne automaticky. V takovém případě posuňte vypínač zpět směrem dolů.

Čištění

Kryt kartáče lze čistit navlhčeným hadříkem. Pokud chcete kartáč vyčistit důkladně, sejměte podložku s hroty (3): Stiskněte uvolňovací tlačítko (2), sejměte podložku s hroty a umyjte ji mýdlovou vodou. Podložku s hroty nasadte zpět teprve, když je úplně suchá.

Změny vyhrazeny.

Na konci životnosti nevyhazujte vybité baterie ani přístroj do běžného domovního odpadu. Odevzdejte je v servisním středisku Braun nebo na příslušném sběrném místě.



Záruka

Poskytujeme dvojletou záruku na výrobek s platností od data jeho zakoupení. V záruční lhůtě bezplatně odstraníme všechny vady přístroje zapříčiněné chybou materiálu nebo výroby, a to buď formou opravy, nebo výměnou celého přístroje (podle našeho vlastního uvážení). Uvedená záruka je platná v každé zemi, ve které tento přístroj dodává společnost Braun nebo její pověřený distributor.

Záruka se netýká následujících případů: poškození zapříčiněné nesprávným použitím, běžné opotřebování (například plátků holicího stroje nebo pouzdra zastříhávače), jakož i vady, které mají

zanedbateľný dosah na hodnotu alebo funkciu prístroje. Pokiaľ opravu uskutoční neautorizovaná osoba a nebudou-li použité pôvodné náhradné diely spoločnosti Braun, platnosť záruky bude ukončená.

Pokiaľ v záručnej lehote požadujete vykonanie servisnej opravy, odevzdať celý prístroj s potvrdením o nákupe v autorizovanom servisnom stredisku spoločnosti Braun alebo jej do strediska zašlite.

Slovenský

Pred použitím prístroja si pozorne prečítajte návod na použitie.

Modely BR710/730 sa dodávajú s plastovými štetinami, model BR 750 sa dodáva s prírodnými diviačimi štetinami.

Kefu na vlasy Braun Satin Hair nepoužívajte spolu so sušičom vlasov na úpravu účesu.

Účinok technológie IONTEC sa najlepšie prejaví na suchých vlasoch.

Upozornenie

- Deti staršie ako 8 rokov a osoby so zníženou fyzickou pohyblivosťou, schopnosťou vnímania či mentálnym zdravím alebo bez skúseností či zodpovedajúceho povedomia môžu tento prístroj používať pod dohľadom alebo po obdržaní pokynov na jeho bezpečné používanie a po uvedení si možných rizík. Prístroj nie je určený ako hračka pre deti. Deti bez dozoru alebo deti mladšie ako 8 rokov nesmú vykonávať čistenie a údržbu prístroja.
- Keď sú batérie vybité alebo sa dlhší čas nepoužívajú, môžu vytiecť. Batérie včas vyberte, aby ste ochránili seba i prístroj, a pri narábaní s vytečenými batériami zabráňte ich kontaktu s pokožkou. Nenabíjateľné batérie sa nemajú nabíjať. Napájacie terminály sa nemajú zapájať na krátko. Nekombinujte nové a použité batérie ani rôzne typy batérií. Batérie sa musia vkladáť so správnou polaritou.

Batérie

Tento prístroj využíva dve 1,5-voltové alkalické batérie (typ LR03, AM4, AAA).

Zložte kryt priestoru na batérie (7), batérie vložte dovnútra tak, aby ich póly zodpovedali označenému smerovaniu, a potom priestor na batérie zatvorte. Keď sa rozsvieti indikátor vybitia batérií (6), vymeňte batérie za nové.

Použitie

Zapnite ionizačnú funkciu IONTEC posunutím spínača zapnutia/vypnutia (5) nahor.

Indikátor ionizačnej funkcie (4) počas používania svieti a iónová dýza (1) uvoľňuje silný prúd iónov.

Dávajte pozor, aby ste iónovú dýzu (1) nezakrývali prstami alebo dlaňou, aby ióny mohli voľne prúdiť. Po použití vždy posuňte spínač späť (5) do spodnej polohy. To ionizačnú funkciu IONTEC vypne a ochráni iónovú dýzu pred poškodením inými predmetmi (napr. v kabelke).

Po 5 minútach prevádzky sa ionizačná funkcia IONTEC automaticky vypne.

V takom prípade posuňte spínač späť do spodnej polohy.

Čistenie

Povrch kefy na vlasy môžete čistiť vlhkou handričkou. Na zaistenie dôkladného čistenia je možné vankúš so štetinami (3) vybrať: Stlačte tlačidlo na uvoľnenie vankúša (2), vankúš vyberte a vyčistite ho mydlovou vodou.

Vankúš so štetinami vložte späť, až keď je úplne suchý.

Právo na zmeny vyhradené.

Prístroj a vybité batérie po skončení ich životnosti nevyhadzujte ako súčasť bežného odpadu domácnosti.

Odovzdať ich môžete v servisných strediskách Braun alebo na príslušných zberných miestach vo vašej krajine zriadených podľa miestnych predpisov a noriem.



Odovzdať ich môžete v servisných strediskách Braun alebo na príslušných zberných miestach vo vašej krajine zriadených podľa miestnych predpisov a noriem.

Záruka

Poskytujeme dvojročnú záruku na výrobok s platnosťou od dátumu jeho zakúpenia.

V záručnej lehote bezplatne odstránime všetky poruchy prístroja zapríčinené chybou materiálu alebo výroby, a to buď formou opravy, alebo výmenou celého prístroja (podľa nášho vlastného uváženia).

Uvedená záruka je platná v každom štáte, v ktorom tento prístroj dodáva spoločnosť Braun alebo jej poverený distribútor.

Záruka sa netýka nasledujúcich prípadov: poškodenie zapríčinené nesprávnym použitím, normálne opotrebovanie (napríklad plátkov holiaceho strojčeka alebo puzdra zastrihávača), ako aj poruchy, ktoré majú zanedbateľný účinok na hodnotu alebo funkciu prístroja. Ak opravu uskutoční neautorizovaná osoba a ak sa nepoužijú pôvodné náhradné súčiastky spoločnosti Braun, platnosť záruky bude ukončená.

Ak v záručnej lehote požadujete vykonanie servisnej opravy, odovzdajte celý prístroj s potvrdením o nákupe v autorizovanom servisnom stredisku spoločnosti Braun alebo ho do strediska zašlite.

Ak v záručnej lehote požadujete vykonanie servisnej opravy, odovzdajte celý prístroj s potvrdením o nákupe v autorizovanom servisnom stredisku spoločnosti Braun alebo ho do strediska zašlite.

Ak v záručnej lehote požadujete vykonanie servisnej opravy, odovzdajte celý prístroj s potvrdením o nákupe v autorizovanom servisnom stredisku spoločnosti Braun alebo ho do strediska zašlite.

Ak v záručnej lehote požadujete vykonanie servisnej opravy, odovzdajte celý prístroj s potvrdením o nákupe v autorizovanom servisnom stredisku spoločnosti Braun alebo ho do strediska zašlite.

Ak v záručnej lehote požadujete vykonanie servisnej opravy, odovzdajte celý prístroj s potvrdením o nákupe v autorizovanom servisnom stredisku spoločnosti Braun alebo ho do strediska zašlite.

Ak v záručnej lehote požadujete vykonanie servisnej opravy, odovzdajte celý prístroj s potvrdením o nákupe v autorizovanom servisnom stredisku spoločnosti Braun alebo ho do strediska zašlite.

Ak v záručnej lehote požadujete vykonanie servisnej opravy, odovzdajte celý prístroj s potvrdením o nákupe v autorizovanom servisnom stredisku spoločnosti Braun alebo ho do strediska zašlite.

Ak v záručnej lehote požadujete vykonanie servisnej opravy, odovzdajte celý prístroj s potvrdením o nákupe v autorizovanom servisnom stredisku spoločnosti Braun alebo ho do strediska zašlite.

Ak v záručnej lehote požadujete vykonanie servisnej opravy, odovzdajte celý prístroj s potvrdením o nákupe v autorizovanom servisnom stredisku spoločnosti Braun alebo ho do strediska zašlite.

Ak v záručnej lehote požadujete vykonanie servisnej opravy, odovzdajte celý prístroj s potvrdením o nákupe v autorizovanom servisnom stredisku spoločnosti Braun alebo ho do strediska zašlite.

Ak v záručnej lehote požadujete vykonanie servisnej opravy, odovzdajte celý prístroj s potvrdením o nákupe v autorizovanom servisnom stredisku spoločnosti Braun alebo ho do strediska zašlite.

Ak v záručnej lehote požadujete vykonanie servisnej opravy, odovzdajte celý prístroj s potvrdením o nákupe v autorizovanom servisnom stredisku spoločnosti Braun alebo ho do strediska zašlite.

Ak v záručnej lehote požadujete vykonanie servisnej opravy, odovzdajte celý prístroj s potvrdením o nákupe v autorizovanom servisnom stredisku spoločnosti Braun alebo ho do strediska zašlite.

Ak v záručnej lehote požadujete vykonanie servisnej opravy, odovzdajte celý prístroj s potvrdením o nákupe v autorizovanom servisnom stredisku spoločnosti Braun alebo ho do strediska zašlite.

Ak v záručnej lehote požadujete vykonanie servisnej opravy, odovzdajte celý prístroj s potvrdením o nákupe v autorizovanom servisnom stredisku spoločnosti Braun alebo ho do strediska zašlite.

Ak v záručnej lehote požadujete vykonanie servisnej opravy, odovzdajte celý prístroj s potvrdením o nákupe v autorizovanom servisnom stredisku spoločnosti Braun alebo ho do strediska zašlite.

Ak v záručnej lehote požadujete vykonanie servisnej opravy, odovzdajte celý prístroj s potvrdením o nákupe v autorizovanom servisnom stredisku spoločnosti Braun alebo ho do strediska zašlite.

Ak v záručnej lehote požadujete vykonanie servisnej opravy, odovzdajte celý prístroj s potvrdením o nákupe v autorizovanom servisnom stredisku spoločnosti Braun alebo ho do strediska zašlite.

Ak v záručnej lehote požadujete vykonanie servisnej opravy, odovzdajte celý prístroj s potvrdením o nákupe v autorizovanom servisnom stredisku spoločnosti Braun alebo ho do strediska zašlite.

Ak v záručnej lehote požadujete vykonanie servisnej opravy, odovzdajte celý prístroj s potvrdením o nákupe v autorizovanom servisnom stredisku spoločnosti Braun alebo ho do strediska zašlite.

Ak v záručnej lehote požadujete vykonanie servisnej opravy, odovzdajte celý prístroj s potvrdením o nákupe v autorizovanom servisnom stredisku spoločnosti Braun alebo ho do strediska zašlite.

Ak v záručnej lehote požadujete vykonanie servisnej opravy, odovzdajte celý prístroj s potvrdením o nákupe v autorizovanom servisnom stredisku spoločnosti Braun alebo ho do strediska zašlite.

Ak v záručnej lehote požadujete vykonanie servisnej opravy, odovzdajte celý prístroj s potvrdením o nákupe v autorizovanom servisnom stredisku spoločnosti Braun alebo ho do strediska zašlite.

Ak v záručnej lehote požadujete vykonanie servisnej opravy, odovzdajte celý prístroj s potvrdením o nákupe v autorizovanom servisnom stredisku spoločnosti Braun alebo ho do strediska zašlite.

Ak v záručnej lehote požadujete vykonanie servisnej opravy, odovzdajte celý prístroj s potvrdením o nákupe v autorizovanom servisnom stredisku spoločnosti Braun alebo ho do strediska zašlite.

Ak v záručnej lehote požadujete vykonanie servisnej opravy, odovzdajte celý prístroj s potvrdením o nákupe v autorizovanom servisnom stredisku spoločnosti Braun alebo ho do strediska zašlite.

Ak v záručnej lehote požadujete vykonanie servisnej opravy, odovzdajte celý prístroj s potvrdením o nákupe v autorizovanom servisnom stredisku spoločnosti Braun alebo ho do strediska zašlite.

Ak v záručnej lehote požadujete vykonanie servisnej opravy, odovzdajte celý prístroj s potvrdením o nákupe v autorizovanom servisnom stredisku spoločnosti Braun alebo ho do strediska zašlite.

Ak v záručnej lehote požadujete vykonanie servisnej opravy, odovzdajte celý prístroj s potvrdením o nákupe v autorizovanom servisnom stredisku spoločnosti Braun alebo ho do strediska zašlite.

Ak v záručnej lehote požadujete vykonanie servisnej opravy, odovzdajte celý prístroj s potvrdením o nákupe v autorizovanom servisnom stredisku spoločnosti Braun alebo ho do strediska zašlite.

Ak v záručnej lehote požadujete vykonanie servisnej opravy, odovzdajte celý prístroj s potvrdením o nákupe v autorizovanom servisnom stredisku spoločnosti Braun alebo ho do strediska zašlite.

Ak v záručnej lehote požadujete vykonanie servisnej opravy, odovzdajte celý prístroj s potvrdením o nákupe v autorizovanom servisnom stredisku spoločnosti Braun alebo ho do strediska zašlite.

alacsony töltöttségi szintjét jelző fény (6) kigyullad, az elemek cseréire szorulnak.

Alkalmazás

Az IONTEC funkció elindításához csúsztas-
sa fel a be/kikapcsoló gombot (5)! Működés
közben az IONTEC jelzőfény (4) kigyullad,
és az ion fúvóka (1) ionáramot bocsát ki.
Ügyeljen arra, hogy az ionok szabad áram-
lásának érdekében az ionfúvókát (1) ne
takarja le az ujjával vagy a tenyerével!
A használatot követően minden esetben
csúsztasza az üzemi kapcsológombot (5)
az alsó pozícióba.

Ez kikapcsolja az IONTEC funkciót, és

megóvja a fúvókát az egyéb tárgyak által

okozott sérülésektől (pl. a kézitáskában

található tárgyaktól).

5 perces működést követően az IONTEC

funkció automatikusan kikapcsol. Ha ennél

hosszabb ideig használja a készüléket,

csúsztasza vissza a kapcsológombot az

alsó pozícióba.

Tisztítás

A kefe borítása nedves ruhával tisztítható.

Az alapos tisztítás érdekében a sörtepárna

(3) kivehető: eltávolításához nyomja be a

kioldó gombot (2), majd törölje át a kefét

szappanos vizes ruhával. A sörtepárnát

csak a teljes száradást követően helyezze

vissza!

A változtatás jogát fenntartjuk!

Hasznos élettartamuk lejártával az

elemeket és a készülékeket kérjük,

hogy ne dobja háztartási hulladék

közé! Kérjük, hogy adja le egy Oral-B

Braun szervizben, vagy az erre kijelölt

hulladékudvarban!



Garancia

A vásárlás napjától számított 2 évig tartó

garanciát biztosítunk a termékre.

A garancia-időszakon belül minden

anyag- és kivitelezési hibát díjmentesen

helyrehozunk, belátásunk szerint vagy

javítva, vagy cserélve a készüléket. Ez a

garancia minden olyan országra kiterjed,

ahol a készülék a Braun vagy annak kijelölt

vizszonteladója forgalmazásában kapható.

A garancia nem fedi a következőket: nem

rendeltetésszerű használat miatt

bekövetkező károsodás; kopás és

elhasználódás (pl. a borotva szita- és

vágókazettája); illetve a készülék értéke és

működése szempontjából elhanyagolható

jellegű hibák. A garancia érvényét veszti,

ha a javítást erre nem jogosult személy

végzi, és ha nem Braun alkatrészeket

használnak.

A garancia-időszakon belüli javításhoz adja

le vagy küldje el a teljes készüléket a

vásárláskor kapott számlával együtt

valamely hivatalos Braun Ügyfélszolgálati

Szervizközpontnak vagy a vásárlás helyén.

Hrvatski

Molimo vas da prije uporabe uređaja pomno

pročitajte ove upute za korištenje.

Modeli BR 710/730 napravljeni su od plas-

tičnih vlakna, a model BR 750 napravljen je

od prirodnih čekinja vepra.

Nemojte koristiti četku Satin Hair kao četku

za oblikovanje istodobno dok koristite sušilo

za kosu.

Učinci tehnologije IONTEC najuočljiviji su

na osušenoj kosi.

Upozorenja

• Ovaj uređaj mogu koristiti djeca

starija od 8 godina te osobe

sposobnostima, kao i osobe

koje nemaju prethodno

dostatno iskustvo i znanje, pod

uvjetom da im je objašnjeno

kako se uređaj koristi na sigu-

ran način tako da oni u pot-

punosti razumiju moguće rizike

prilikom korištenja. Djeca se

ne smiju igrati s uređajem.

Čišćenje i održavanje uređaja

ne smiju obavljati djeca, osim

ako nisu starija od 8 godina i pod

nadzorom odrasle osobe.

• Baterije mogu procuriti ako

su prazne ili ako niste koristili

uređaj već neko vrijeme. Kako

biste zaštitili sebe i uređaj, pravo-

vremeno ih izvucite te pažljivo

rukujte s njima ako je došlo

do curenja. Baterije koje nisu

punjive ne smiju se puniti.

Priključci za napajanje ne smiju

se kratko spajati. Nemojte

miješati nove i rabljene baterije

ni različite vrste baterija. Baterije

treba umetnuti s ispravnim pola-

ritetima.

Baterije

Za rad ovog uređaja potrebne su vam dvije

1,5 V alkalne manganske baterije (tip LR03,

AM4, AAA). Povucite poklopac odjeljka za

baterije (7) prema dolje, uložite baterije u

skladu s naznakama za poziciju polova

i zatvorite odjeljak za baterije. Kada se

uključi lampica indikatora pražnjenja bateri-

ja (6), vrijeme je za zamjenu baterija.

Korištenje

Gurnite prekidač za uključivanje (5) prema

gore i uključite funkciju IONTEC. Tijekom

rada svijetlit će lampica IONTEC (4) a

ionska mlaznica (1) će oslobađati bogat

mlaz iona. Pripazite da prstima ili dlanom

ne prekrijete ionsku mlaznicu. Ključno je da

ioni slobodno struje. Nakon uporabe vratite

prekidač (5) u donju poziciju.

Na taj se način isključuje funkcija IONTEC,

a mlaznica štiti od oštećenja koje mogu

izazvati drugi predmeti (npr. u torbici).

Nakon 5 minuta rada funkcija IONTEC se

automatski isključuje. U tom slučaju, samo

vratite prekidač na donju poziciju.

Čišćenje

Kućište četke možete očistiti vlažnom kr-

pom. Želite li temeljitije očistiti uređaj, imajte

na umu da je dio s četkom (3) odvojiv.

Samo pritisnite prekidač za otpuštanje (2)

skinite dio s četkom i operite ga vodom u

koju ste dodali malo sapuna. Vratite ga na

uređaj tek kada se u potpunosti osuši.

Podložno promjenama bez prethodne

najave.

Na kraju njihovog radnog vijeka,

uređaj i baterije nemojte odlagati

zajedno s kućnim otpadom. Odložite

ih u servisnim centrima Braun ili na

mjestima predviđenim za odlaganje takvog

otpada.

Jamstvo

Za ovaj proizvod jamčimo jamstveno

razdoblje od 2 godine od dana kupnje. U

okviru tog razdoblja besplatno ćemo

otkloniti bilo kakvu neispravnost uređaja do

koje je došlo zbog zamora materijala ili

pogrešaka u radu ili popravkom ili

zamjenom uređaja ovisno o procjeni.

Ovo jamstvo vrijedi za svaku zemlju u kojoj

ovaj uređaj distribuira Braun ili njegov

ovlašteni distributer.

Ovo jamstvo ne pokriva: štetu nastalu zbog

nepravilne upotrebe, normalno trošenje

materijala (npr. u slučaju trošenja mrežice

na uređaju za brijanje), kao i oštećenja koja

imaju neosporan utjecaj na vrijednost ili rad

uređaja. Jamstvo prestaje vrijediti ako

popravke vrše neovlaštene osobe te ako

se ne koriste originalni Braunovi dijelovi.

Ako tijekom jamstvenog razdoblja

zatrebate servis, donesite ili pošaljite cijeli

uređaj zajedno s računom na adresu

Braunovog ovlaštenog servisnog centra.

Servisna mjesta:

Poštovani, u koliko niste u mogućnosti

riješiti Vaš problem putem priložene

servisne mreže, molimo Vas da nazovete

broj 091 66 01 777 kako bi dobili daljnje

upute.

Singuli d.o.o., 10000, Zagreb, Primorska

3, ☎ 01 37 72 644, 01 66 01 777

Elektromehaničarski obrt „Marković“,

42000, Varaždin, K.Filića 9, ☎ 042 21 05 88

Elektromehaničarski obrt „Marković“,

42240, Ivanec, Mirka Maleza 39,

☎ 042 78 42 99

ELMIN vl. Božidar Jakupanec, 48350,

Đurđevac, Ruđera Boškovića 20,

☎ 048 81 33 65

Obrt za trgovinu i servis „Ježić color

servis“ vl. Alen Jurić, 43000, Bjelovar,

Petra Zrinskog 13, ☎ 043 24 35 00

TI-SAN d.o.o., 33000, Virovitica,

Strossmayerova 9, ☎ 033 80 04 00

G-SERVIS d.o.o., 33520, Slatina, Grigora

Viteza 2, ☎ 033 55 25 29

Kumex d.o.o., 31000, Osijek, Prolaz J. Leovića 5, ☎ 031 37 34 44

Konikom d.o.o., 31000, Osijek, Jablanova 43, ☎ 031 49 48 85

RTV servis vl. Mijo Kalaica, 34310, Pleternica, A.M. Relković 6, ☎ 034 25 20 00

Sorić elektronika, 44000, Sisak, A. Stračevića 35, ☎ 044 54 91 17

E.E.K.A., 51000, Rijeka, Baštijanova 36, ☎ 051 22 84 01

Čulig d.o.o., 47000, Karlovac, Banija 2, ☎ 047 41 59 55

Tehno - Jelčić, vl. Josip Jelčić, 22000, Šibenik, 8. DAL. UDAR. BRIGADE 71, ☎ 022 34 02 29

ALTA d.o.o., 23000, ZADAR, Vukovarska 3c, ☎ 023 32 76 66

Merc & Dujmović, 21000, SPLIT, Alojza Stepinca 6, ☎ 021 53 77 80

Slovenski

Pred prvo uporabo naprave v celoti preberite navodila za uporabo.

Modela BR 710/730 imata plastične ščetine, model BR 750 pa ima naravne ščetine merjasca.

Krtače Satin Hair ne smete uporabljati za oblikovanje pričeske v kombinaciji s sušilnikom za lase.

Funkcija IONTEC je najbolj učinkovita na suhih laseh.

Opozorila

- Otroci, starejši od 8 let ter osebe z zmanjšanimi telesnimi, zaznavnimi ali duševnimi sposobnostmi ali s pomanjkanjem izkušenj in znanja, lahko napravo uporabljajo pod nadzorom, ali če so bile poučene o varni uporabi naprave in razumejo nevarnosti, ki izhajajo iz njene uporabe. Otroci se z napravo ne smejo igrati. Otroci, mlajši od 8 let in brez nadzora, naprave ne smejo čistiti in vzdrževati.
- Če so baterije prazne ali se dolgo ne uporabljajo, se lahko razlijejo. Da bi zaščitili sebe in napravo, prosimo odstranite baterije pravočasno. Med rokovanjem z razlitimi baterijami, se izogibajte dotiku s kožo. Baterij za enkratno uporabo ne polnite znova. Preprečite kratek stik napajalnih priključkov. Ne mešajte starih in novih baterij ali baterij različnih vrst. Baterije je treba vstaviti s pravilno polarnostjo.

Baterije

Naprava deluje z dvema 1,5 V alkalno-manganovima baterijama (tip LR03, AM4, AAA). Potisnite pokrovček prostora za baterije (7) navzdol, vstavite bateriji, tako da sta pola obrnjena v ustrezno označeni smeri, ter zaprite prostor za baterije. Ko zasveti indikator izpraznjenosti baterije (6), je čas, da zamenjate bateriji.

Uporaba

Potisnite stikalo za vklop/izklop (5) navzgor, da vklopite funkcijo IONTEC. Med delovanjem sveti lučka IONTEC (4) in ionska šoba (1) sprošča bogat tok ionov. Pazite, da ionske šobe (1) ne prekrijete s prsti ali dlanjo, saj bo le tako zagotovljena prosta pot toku ionov. Po uporabi krtače vedno potisnite stikalo (5) v spodnji položaj.

Tako izključite funkcijo IONTEC in zaščitite ionsko šobo pred poškodbami z drugimi predmeti (npr. v torbici).

Po 5 minutah delovanja se funkcija IONTEC samodejno izklopi. V tem primeru potisnite stikalo nazaj v spodnji položaj.

Čiščenje

Ohišje krtače lahko čistite z vlažno krpo. Če želite krtačo temeljito očistiti, lahko odstranite blazinico s konicami (3): Pritisnite tipko za sprostitev (2), odstranite blazinico s konicami in jo očistite z milnico. Blazinico s konicami vstavite nazaj šele, ko je povsem suha.

Pridržujemo si pravico do sprememb brez predhodnega opozorila.

Prosimo, da odslužene naprave in baterij ne odvržete med gospodinjske odpadke. Odneseite jih lahko na

ustrezno zbirno mesto, določeno v skladu z veljavnimi predpisi v Republiki Sloveniji.



Garancijski list

Za izdelek velja dveletna garancija, ki začne veljati z datumom izročitve blaga. Proizvajalec jamči, da bo izdelek deloval v garancijskem roku ob pravilni uporabi v skladu z njegovim namenom in priloženimi navodili. V garancijski dobi bomo brezplačno odpravili vse okvare izdelka, ki so posledica napak v materialu ali izdelavi, tako da vam bomo izdelek po naši presoji popravili ali v celoti zamenjali.

Če pooblaščen servis vašega izdelka ne popravi v 45 dneh, imate pravico zahtevati nov izdelek. Za sprejem v reklamacijo se šteje dan, ko je izdelek sprejet v pooblaščen servis, pri prodajalcu (distributerju) ali v trgovino, kjer ste izdelek kupili.

Čas zagotavljanja servisa, vzdrževanja, nadomestnih delov in priklopnih aparatov je 3 leta po preteku garancijskega roka. Popravila na domu zaradi zahtevnosti in neprenosljivosti sodobne servisne opreme in razpoložljivosti rezervnih delov niso mogoča.

Garancija velja na območju Republike Slovenije, pa tudi v vseh državah, kjer izdelek dobavlja podjetje Braun ali njegov pooblaščen distributer.

Garancija ne izključuje pravic potrošnika, ki izhajajo iz odgovornosti prodajalca za napake na blagu.

Garancija ne velja:

- Za okvare, ki so posledica nepravilne uporabe, normalne obrabe ali rabe oziroma napake, ki imajo zanemarljiv učinek na vrednost in delovanje izdelka.
- Ob vsakem posegu nepooblaščen osebe ali kakršnekoli druge predelave izdelka in če pri popravilu niso uporabljeni originalni Braunovi rezervni deli.

Za popravilo v garancijski dobi celotno napravo skupaj z računom in/ali izpolnjenim garancijskim listom odnesite ali pošljite na pooblaščen servisni center Braun:

Jože Ježek

Cesta 24. junija 21

1231 Črnuče – Ljubljana

Tel. št.: +386 1 561 66 30

E-mail: jezektrg.servis@siol.net

Potrošnik lahko zahtevo za popravilo v garancijski dobi za celotno napravo, skupaj z računom in/ali izpolnjenim garancijskim listom, prav tako uveljavlja tudi pri prodajalcu ali pri proizvajalcu (distributerju).

Za dodatne informacije smo vam na voljo na brezplačni telefonski številki 080 2822.

Distributer: Orbico, d. o. o., Verovškova ul. 72, 1000 Ljubljana

Proizvajalec: Braun GmbH, Frankfurter Str. 145, 61476 Kronberg, Nemčija

Türkçe

Lütfen ürünü kullanmadan önce kullanım talimatlarını tamamen okuyun.

BR 710/730 modellerinde plastik sert kıllar bulunur, BR 750 modelinde ise doğal yaban domuzu kılı bulunur.

Satin Hair saç fırçasını, normal bir fırça gibi saç kurutma makinesi ile beraber kullanmayınız.

IONTEC etkisini en iyi kuru saçlarda gösterir.

Uyarı

- Bu aygıt, 8 yaş ve üzerindeki çocuklar tarafından kullanılabilir. Hafif fiziksel ya da ruhsal engelli kişiler veya deneyimi ve bilgisi olmayan kişiler ise; gözetim altında ya da cihazın güvenli kullanımını hakkında eğitim gördükten ve yanlış kullanımı durumunda oluşabilecek zararlar hakkında bilgi sahibi olduktan sonra cihazı kullanabilirler. Çocuklar cihazla oynamamalıdır. Temizleme ve bakım işlemleri, gözetim altında ve 8 yaşından büyük olmayan çocuklar tarafından yapılmamalıdır.

- **Bitmiş veya uzun süre utilizat mamış piller cihaz içerisinde sızıntı yapabilir.** Kendinizi ve cihazınızı korumak için, pilleri zamanında çıkarınız ve sızıntı yapan pilleri tutarken ciltle temasından kaçınınız. Şarj edilebilir olmayan bataryalar şarj edilememelidir. Besleme terminaleri kısa devre yapılmamalıdır. Yeni piller ile utilizat mamış pilleri veya farklı tipteki pilleri karıştırmayın. Piller, kutuplar doğru olacak şekilde takılmalıdır.

Piller

Bu ürün 2 adet 1,5 V alkalin pille çalışır (LR03, AM4, AAA). Pil haznesi kapağını aşağı doğru çekin (7), pilleri gösterilen yönlerde yerleştirin ve pil haznesini kapatın. Batarya düşük göstergesi (6) yandığı zaman, pilleri değiştirmeniz gerekmektedir.

Kullanım

IONTEC fonksiyonunu çalıştırmak için, açma/kapama düğmesini (5) yukarı doğru itin. Kullanım sırasında, IONTEC ışığı (4) yanar ve iyon püskürtme sistemi iyon (1) yaymaya başlar. İyonların etkili bir şekilde yayılması için, iyon püskürtme yuvasını (1) parmağınız veya avucunuzla kapatmadığınızdan emin olun. Kullanımdan sonra her zaman açma/kapama düğmesini (5) aşağı doğru çekip kapalı konuma getirin. Bu IONTEC fonksiyonunu kapatır ve iyon püskürtme sisteminin başka cisimler tarafından zarar görmesini engeller (mesela: çanta içi utilizamda). 5 dakikalık utilizamdan sonra, IONTEC fonksiyonu otomatik olarak kapanır.

Bu durumda açma/kapama düğmesini aşağıya doğru çekip kapalı konuma getirin.

Temizleme

Fırça gövdesini nemli bir bez ile silebilirsiniz. Detaylı temizleme için, fırça kıl yatağı (3) çıkarılabilir: Fırça kıl yatağını yerinden çıkarmak için, çıkarma düğmesine (2) basın ve yatağı sabunlu su ile temizleyin. Fırça kıl yatağını tamamen kuruduktan sonra yerine tekrar yerleştirin.

Bu bilgiler, bildirim yapılmadan değiştirilebilir.

Çevre ile ilgili duyuru:

Doğal çevreyi korumak adına, lütfen ürünü kullanım ömrü sonunda diğer ev atıkları ile beraber atmayınız. Ürünü atmak istediğinizde Braun servis merkezlerine götürebilirsiniz ya da bulunduğunuz ülkenin katı atık kuralları çerçevesinde yok ediniz.

AEEE Yönetmeliğine Uygundur



Bakanlıkça tespit ve ilan edilen kullanım ömrü 7 yıldır.

Üretici firma ve CE uygunluk değerlendirme kuruluşu:

Braun GmbH

Frankfurter Strasse 145

61476 Kronberg / Germany

İthalatçı Firma: Procter & Gamble Satış ve Dağıtım Ltd. Şti. Nida Kule – Kuzey, Barbaros Mahallesi Begonya Sokak No:3 34746 Ataşehir, İstanbul tarafından ithal edilmiştir.

P&G Tüketici İlişkilerine, mesai günleri saat 09.00 ile 17.00 arasında sabit hattınızdan ücretsiz 0800 261 63 65 veya GSM dahil tüm hatlardan şehir içi ücretli 0216 463 83 83 numaralı telefonlardan ulaşabilirsiniz. www.pg.com.tr

TÜKETİCİNİN HAKLARI

Malın aylıklı olduğunun anlaşılması durumunda tüketici, 6502 sayılı Tüketicinin Korunması Hakkında Kanunun 11 inci maddesinde yer alan; a) Sözleşmeden dönme, b) Satış bedelinden indirim isteme, c) Ücretsiz onarılmasını isteme, ç) Satılanın ayıpsız bir misli ile değiştirilmesini isteme, seçimlik haklarından birini kullanabilir.

Tüketici; şikâyet ve itirazları konusundaki başvurularını Tüketici Mahkemelerine ve Tüketici Hakem Heyetlerine yapabilir.

Braun Servis İstasyonları listemize internet sitemizden veya Tüketici Hizmetleri Merkezimizi arayarak ulaşabilirsiniz.

www.braun.com/tr

Română

Citiți cu atenție instrucțiunile, înainte de a folosi aparatul.

Modelele BR 710/730 sunt prevăzute cu ace de plastic, modelul BR 750 este prevăzut cu păr natural de porc.

Nu folosiți peria Satin Brush pentru coafare în timp ce utilizați un uscător de păr.

Pentru rezultate optime se recomandă efectuarea periajului pe părul uscat.

Important

- Acest aparat electrocasnic poate fi utilizat de către copii peste 8 ani, de către persoanele cu capacități fizice, senzoriale sau mentale reduse, precum și de către cele cărora le lipsesc experiența și cunoștințele necesare, cu condiția de a fi supravegheate și de a primi instrucțiuni pentru a utiliza în siguranță aparatul și pentru a înțelege posibilele riscuri.

Copiii nu trebuie să se joace cu acest aparat. Operațiunile de curățare și întreținere nu trebuie efectuate de copii, în afara cazului în care au peste 8 ani și sunt supravegheați.

- Din baterii se poate scurge lichid, atunci când acestea sunt descărcate sau nu au fost utilizate o perioadă îndelungată de timp. Pentru protecția dumneavoastră, dar și a aparatului care funcționează cu baterii, vă rugăm să îndepărtați bateriile la momentul potrivit, evitând contactul cu pielea în cazul bateriilor din care se scurge lichid. Este interzisă reîncărcarea bateriilor nereîncărcabile. Este interzisă scurtcircuitarea bornelor de alimentare. Nu folosiți simultan baterii noi și baterii utilizate, și nici tipuri diferite de baterii. Bateriile trebuie introduse cu polaritatea corectă.

Bateriile

Aparatul funcționează cu două baterii alcaline cu mangan de 1,5 V (tip LR03, AM4, AAA). Pentru a insera bateriile deschideți capacul compartimentului (7), așezați bateriile cu polii în direcția indicată și închideți ulterior capacul.

Atunci când ledul indicatorului de «baterie descărcată» (6) se aprinde este timpul să schimbați bateriile.

Utilizare

Apăsati butonul pornit/oprit (5) pentru a porni funcția IONTEC. În timpul utilizării, indicatorul luminos pentru ioni (4) se aprinde, iar jetul de ioni (1) eliberează un flux bogat în ioni. Asigurați-vă că nu acoperiți cu degetele sau cu palma zona prin care iese jetul de ioni (1). După utilizare acționați butonul de pornire-oprire în jos. Acesta închide funcția IONTEC și protejează jetul de ioni în cazul contactului cu alte obiecte (de exemplu: când purtați peria în geantă). După 5 minute de utilizare, funcția IONTEC se închide automat. În acest caz, acționați din nou butonul în poziția inferioară.

Curățare

Puteți curăța peria manual cu o cârpă umedă. Pentru o curățare completă, puteți detașa apăsând butonul (2) suportul pe care sunt fixați perii (3) și îl puteți spăla cu apă și săpun. Re-inserați suportul numai după ce este complet uscat.

Pot fi modificate fără înștiințare prealabilă.

La sfârșitul duratei de viață, bateriile descărcate și aparatele care funcționează cu baterii nu trebuie aruncate împreună cu gunoii menajer. Vă rugăm să le depuneți la centrele de colectare corespunzătoare.



Garanție

Acordăm o garanție de 2 ani pentru acest produs, de la data achiziționării. Durata medie de utilizare: 5 ani, cu condiția respectării instrucțiunilor de utilizare și efectuării intervențiilor tehnice numai de către personalul service autorizat. În perioada de garanție vom remedia gratuit neconformitățile aparatului, prin repararea sau înlocuirea produsului, după caz. Această garanție este valabilă în orice țară în care acest aparat este furnizat de către compania Braun sau de către distribuitorul desemnat al acesteia. Repararea sau înlocuirea produselor se va efectua în cadrul unei perioade rezonabile de timp (maxim 15 zile de la data aducerii la cunoștință a neconformității).

Prezenta garanție nu acoperă: defectele datorate utilizării necorespunzătoare, uzurii normale, precum și defectele care au un efect neglijabil asupra valorii sau funcționării aparatului. Garanția devine nulă dacă se efectuează reparații de către persoane neautorizate și dacă nu se utilizează componente originale Braun. Pentru a beneficia de service în perioada de garanție, prezentați produsul împreună cu factura (bonul/chitanța de cumpărare) la una dintre unitățile service agreate.

PUNCT CENTRAL DE SERVICE BRAUN

Șos. Viilor, Nr. 14, Corp Clădire C2, Etaj 2,

Biroul nr.3, Sector 5, Bucuresti (acces din

Str. Năsăud)

Tel: 021.224.30.35

Mobil: 0722.541.548

Ελληνικά

Παρακαλούμε διαβάστε πλήρως τις οδηγίες χρήσης πριν χρησιμοποιήσετε τη συσκευή.

Τα μοντέλα BR 710/730 διαθέτουν

πλαστική τρίχα, ενώ το μοντέλο BR 750

διαθέτει φυσική τρίχα αγριόχοιρου.

Μην χρησιμοποιείτε τη βούρτσα Satin

Hair ως βούρτσα φορμαρίσματος σε

συνδυασμό με σεσουάρ.

Η τεχνολογία IONTEC αποκαλύπτει

καλύτερα την επίδρασή της σε στεγνά

μαλλιά.

Προειδοποίηση

- Αυτή η συσκευή μπορεί να χρησιμοποιηθεί από παιδιά 8 ετών και άνω και άτομα με περιορισμένες φυσικές, αισθητήριες ή πνευματικές δυνατότητες ή έλλειψη εμπειρίας και γνώσεων, αν υπάρχει ανάλογη εποπτεία ή οδηγίες σχετικά με την ασφαλή χρήση της συσκευής και κατανόηση των ενδεχόμενων κινδύνων. Τα παιδιά δεν πρέπει να παίζουν με τη συσκευή. Ο καθαρισμός και η συντήρηση της συσκευής δεν πρέπει να πραγματοποιούνται από παιδιά, εκτός αν είναι άνω από 8 ετών και έχουν ανάλογη εποπτεία.
- Οι μπαταρίες μπορεί να παρουσιάσουν διαρροή εάν είναι άδειες ή δεν χρησιμοποιούνται για μεγάλο χρονικό διάστημα. Για να προστατεύσετε εσάς και την συσκευή, παρακαλούμε αφαιρέστε τις μπαταρίες εγκαίρως και αποφύγετε την επαφή με το δέρμα ενώ χειρίζεστε μπαταρίες που παρουσιάζουν διαρροή. Μη επαναφορτιζόμενες μπαταρίες δεν πρέπει να επαναφορτίζονται. Οι ακροδέκτες της τροφοδοσίας δεν πρέπει να βραχυκυκλώνονται. Μην τοποθετείτε νέες και χρησιμοποιημένες μπαταρίες, ούτε διαφορετικά είδη μπαταριών μαζί. Οι μπαταρίες πρέπει να τοποθετούνται με τη σωστή πολικότητα.

Μπαταρίες

Η συσκευή λειτουργεί με δύο αλκαλικές μπαταρίες μαγγανίου 1,5 V (τύπος LR03, AM4, AAA). Σύρετε προς τα κάτω το κάλυμμα της θήκης μπαταριών (7), εισάγετε τις μπαταρίες με τη σωστή πολικότητα που υποδεικνύεται και κλείστε τη θήκη μπαταριών. Όταν η ένδειξη χαμηλής μπαταρίας (6) ανάψει, ήρθε η ώρα να αντικαταστήσετε τις μπαταρίες.

Χρήση

Σύρετε προς τα πάνω τον διακόπτη λειτουργίας (5) για να ενεργοποιήσετε τη λειτουργία IONTEC. Κατά τη διάρκεια της λειτουργίας, η ενδεικτική λυχνία IONTEC (4) ανάβει και ο εκτοξευτής ιόντων (1) απελευθερώνει μια πλούσια ροή ιόντων. Βεβαιωθείτε ότι δεν καλύπτετε τον εκτοξευτή ιόντων (1) με τα δάχτυλα ή την παλάμη σας ώστε να απελευθερώνετε τη ροή των ιόντων. Μετά τη χρήση, σύρετε πάντα προς τα κάτω τον διακόπτη (5) στη χαμηλότερη θέση του. Αυτό απενεργοποιεί τη λειτουργία IONTEC και προστατεύει τον εκτοξευτή ιόντων ώστε να μην υποστεί ζημιά από άλλα αντικείμενα (π.χ. μέσα σε μια τσάντα χειρός).

Μετά από 5 λεπτά λειτουργίας, η λειτουργία IONTEC απενεργοποιείται αυτόματα. Σε αυτήν την περίπτωση, σύρετε τον διακόπτη προς τα κάτω στην χαμηλότερη θέση του.

Καθαρισμός

Μπορείτε να καθαρίσετε το περίβλημα της βούρτσας με ένα νωπό πανί. Για σχολαστικό καθαρισμό, το στήριγμα των «τριχών» της βούρτσας (3) είναι αποσπώμενο: Πιέστε το πλήκτρο απελευθέρωσης (2) για να αφαιρέσετε το στήριγμα των «τριχών» της βούρτσας και καθαρίστε το με σαπουνόνερο. Επανατοποθετήστε το μόνο αφού έχει στεγνώσει εντελώς.

Το προϊόν υπόκειται σε τροποποίηση χωρίς προειδοποίηση.

Στο τέλος της ζωής τους, οι άδειες μπαταρίες και η συσκευή δεν πρέπει να απορρίπτονται μαζί με τα συνηθισμένα απορρίμματα ή σκουπίδια. Παρακαλούμε



paraδώστε τα σε κάποιο Κέντρο Service της Braun ή σε κάποιο κατάλληλο τοπικό σημείο συλλογής.

Εγγύηση

Παραχωρούμε δύο χρόνια εγγύηση, στο προϊόν, ξεκινώντας από την ημερομηνία αγοράς.

Μέσα στην περίοδο εγγύησης καλύπτουμε, χωρίς χρέωση, οποιοδήποτε ελάττωμα προερχόμενο από κακή κατασκευή ή κακής ποιότητας υλικό, είτε επισκευάζοντας είτε αντικαθιστώντας ολόκληρη τη συσκευή σύμφωνα με την κρίση μας.

Αυτή η εγγύηση ισχύει σε όλες τις χώρες που πωλούνται τα προϊόντα Braun.

Η εγγύηση δεν καλύπτει: καταστροφή από κακή χρήση, φυσιολογική φθορά ή ελαττώματα λόγω αμέλειας του χρήστη.

Η εγγύηση ακυρώνεται αν έχουν γίνει επισκευές από μη εξουσιοδοτημένα άτομα ή δεν έχουν χρησιμοποιηθεί γνήσια ανταλλακτικά Braun.

Για να επιτύχετε service μέσα στην περίοδο της εγγύησης, παραδώστε ή στείλτε την συσκευή με την απόδειξη αγοράς σε ένα Εξουσιοδοτημένο Κατάστημα Service της Braun: www.service.braun.com.

Καλέστε στο 210-9478700 για να πληροφορηθείτε για το πλησιέστερο Εξουσιοδοτημένο Κατάστημα Service της Braun.

Български

Моля прочетете изцяло инструкциите за употреба, преди да използвате уреда.

Моделите BR 710/730 се предлагат с пластмасови почистващи влакна, модел

BR 750 се предлага с естествен косъм от глиган

Не използвайте четката Satin Hair като стилизираща четка в комбинация със сешоар.

IONTEC проявява най-добре действието си върху изсушена коса.

Важно

- Този уред може да се използва от деца над 8 години и лица с ограничени физически, сетивни или умствени възможности или липса на познания и опит, само ако:
 - са наглеждани или предварително инструктирани за безопасната употреба на уреда.
 - осъзнават възможните опасности. Децата не трябва да си играят с този уред.
- Почистването и потребителската поддръжка не бива да се извършват от деца, освен ако не са на възраст над 8 години и под контрол.
- Батериите могат да протекат, ако са празни или използвани дълго време. За да предпазите себе си и уреда, моля отстранете батериите навреме и избягвайте контакт с кожата, докато отстранявате протеклите батерии. Батериите за еднократна употреба не трябва да се презареждат. Терминалите за захранване не трябва да се съединяват на късо. Не смесвайте нови и използвани батерии, както и батерии от различен вид. Батериите трябва да се поставят с правилна полярност.

Батерии

Устройството работи с две 1,5 V алкално манганови батерии (тип LR03, AM4, AAA). Плъзнете надолу капака на отделението за батерии (7), поставете батериите по посока на индикацията и затворете отделението за батерии. Когато индикаторът за разредени батерии (6) светне, време е да смените батериите.

Употреба

Плъзнете нагоре превключвателя за Включване/Изключване (5) за включване на функция IONTEC. При работа на функцията светлинният индикатор IONTEC (4) свети и устройството за йони (1) изпуска богат поток йони. Не покривайте йонизатора (1) с пръсти или длан, за да осигурите свободно преминаване на йонната струя. След употреба винаги плъзгайте обратно превключвателя (5) в долно положение. Това изключва функцията IONTEC и предпазва устройството за генериране на йонния поток от повреда от други предмети (например от вещи, намиращи се в чанта).

След 5 минути работа функцията IONTEC се изключва автоматично.

При подобен случай плъзнете превключвателя Включено/Изключено в долно положение.

Почистване

Може да почиствате корпуса на четката с влажна тъкан. За цялостно почистване подложката с власинки (3) подлежи на отстраняване: Натиснете бутона за освобождаване (2) за отстраняване на подложката с власинки и я почистете със сапунена вода. Поставяйте обратно на място подложката с власинките само след пълното ѝ изсъхване.

След като батериите се изхабят, те и уредът не бива да бъдат изхвърляни в общи сметища или в боклука. Молим да ги изхвърлите в подходящи сборни пунктове.



Пазете България чиста!

Гаранция

Нашите продукти са с гаранция 2 години, считано от датата на покупката. В рамките на гаранционния срок безплатно се отстраняват дефектите в материалите и производството чрез поправка, смяна на части или целия уред, по преценка на сервизния център. Тази гаранция се признава във всички страни, където Braun и неговият изключителен дистрибутор продават този уред и няма ограничение за внос или официална разпоредба не забранява да се извърши предвиденото гаранционно обслужване.

Гаранцията не покрива: повреди от неправилна употреба (работа при неподходящо напрежение, включване в неподходящ източник на електрически ток, счупване); износване и незначителни дефекти, които не пречат на нормалната работа на уреда. Гаранцията не се признава при поправка на уреда от неоторизирани лица или ако не са използвани оригинални резервни части на Braun.

Гаранцията е валидна при правилно попълнени: дата на покупката, печат и подпис в гаранционната карта.

За всички рекламации, възникнали в гаранционния срок, изпратете уреда както и гаранционната му карта в най-близкия сервиз на Braun. За справки 0800 11 003 – национален телефон на БГ сервиз без увеличение на телефонната услуга или www.bgs.bg.

Русский

Руководство по эксплуатации

Пожалуйста, внимательно прочитайте данное руководство по эксплуатации перед использованием прибора.

В моделях BR 710/730 используются пластиковые зубцы, в модели BR 750 используется натуральная кабанья щетина.

Не используйте расческу Satin Hair в качестве щетки для укладки вместе с феном.

Функция ионизации IONTEC эффективнее всего действует на сухих волосах.

Предупреждение

- Прибор не предназначен для использования лицами (включая детей) с пониженными физическими, сенсорными или умственными способностями или при отсутствии у них опыта или знаний, если они не находятся под контролем или не проинструктированы об использовании прибора лицом, ответственным за их безопасность. Дети должны находиться под контролем для недопущения игры с прибором.
- Батареи могут протекать, если они разряжены или не используются длительное время. Для того, чтобы защитить себя и прибор, пожалуйста, извлекайте батареи время от времени и избегайте контакта с кожей при извлечении протекающих батареек. Запрещается заряжать элементы питания, которые не предназначены для этого. Запрещается закорачивать контакты питания. Не смешивайте новые и уже использованные батареи, а также батареи разных типов. Батареи необходимо вставлять с соблюдением полярности.

Описание и комплектность

- 1 Источник ионов
- 2 Кнопка
- 3 Подушечка с зубцами
- 4 Подсветка функции IONTEC
- 5 Переключатель
- 6 Индикатор заряда
- 7 Крышка отделения для батареек

Для BR 750, BR 710: расческа с функцией ионизации, щелочные элементы питания (2 шт.)

типоразмер AAA - 1,5 В.

Для BR 730: расческа с функцией ионизации, косметичка, щелочные элементы питания (2 шт.)

типоразмер AAA - 1,5 В.

Батарейки

Прибор работает от двух щелочных батареек 1,5 В (тип AAA/LR03/AM4).

Снимите крышку отделения для батареек (7), установите батарейки соблюдая полярность (+/-), и закройте крышку.

Заменять батарейки на новые необходимо тогда, когда загорается индикатор заряда батареек (6).

Использование

Передвиньте переключатель (5) для включения функции ионизации IONTEC. В процессе работы загорается подсветка функции IONTEC (4), и ионы выпускаются из источника ионов (1).

Убедитесь, что вы не закрываете источник ионов пальцами или ладонью, препятствуя свободному потоку ионов.

После использования всегда переводите переключатель (5) в крайнюю нижнюю позицию, что позволяет отключить функцию ионизации IONTEC и защитить источник ионов (1) от повреждений (например, в дамской сумочке).

После 5 минут работы функция ионизации IONTEC отключается автоматически. В этом случае также переведите переключатель (5)

в крайнюю нижнюю позицию.

Чистка

Вы можете чистить расческу с помощью мягкой ткани. Для более тщательной очистки можно снять подушечку с зубцами (3). Нажмите кнопку (2), снимите подушечку и промойте ее

теплой мыльной водой. Поставить подушечку на место можно только после полного ее высыхания.

Содержание может быть изменено без предварительного уведомления.

Гарантийный срок/Срок службы 2 года.

ЕАС

Расческа с функцией ионизации Braun тип 3558 с питанием от батареек (2 шт., типоразмер AAA, 1,5 В)

Произведено в Китае для Braun GmbH, Frankfurter Strasse 145, 61476 Kronberg, Germany/Браун ГмбХ, Франкфуртер

штрассе 145, 61476 Кронберг, Германия

RU: Импортер/Служба потребителей:

ООО «Проктер энд Гэмбл

Дистрибьюторская Компания», Россия,

125171, Москва, Ленинградское шоссе,

16А, стр.2.

Тел. 8-800-200-20-20.

BY: Поставщики в Республику Беларусь:

ООО «Электросервис и Ко», Беларусь,

220012, г. Минск, ул. Чернышевского,

10А, к. 412А3. Сервисный центр: ООО

«Катрикс», Беларусь, 220012, г. Минск,

ул. Чернышевского, 10А, к. 115Б.

Продукт содержит аккумуляторы и/или

перерабатываемые отходы

электрического оборудования. В

целях защиты окружающей среды

не выбрасывайте изделие вместе с

бытовыми отходами. Передайте его в

пункты сбора отходов электрического

оборудования в вашей стране.

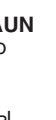

По вопросам выполнения гарантийного

или послегарантийного обслуживания, а

также в случае возникновения проблем

при использовании продукции, просьба

связываться с Информационной

Службой Сервиса BRAUN по телефону

8 800 200 2020.

Для определения года изготовления см.

трехзначный код на корпусе изделия

рядом с техническим типом изделия:

первая цифра = последняя цифра года,

последующие 2 цифры = порядковый

номер недели года производства.

Например, код «345» означает, что

продукт произведен в 45-ю неделю 2013

года.

Гарантийные обязательства BRAUN

Для всех изделий мы даем гарантию

на два года, начиная с момента

приобретения изделия.

В течение гарантийного периода мы

бесплатно устраним путем ремонта,

замены деталей или замены всего

изделия любые заводские дефекты,

вызванные недостаточным качеством

материалов или сборки.

В случае невозможности ремонта

в гарантийный период изделие

может быть заменено на новое или

аналогичное в соответствии с законом

«О защите прав потребителей».

Гарантия обретает силу, только если

дата покупки подтверждается печатью

и подписью дилера (магазина) на

последней странице оригинального

руководства по эксплуатации BRAUN,

которая является гарантийным талоном.

Эта гарантия действительна в любой

стране, в которую это изделие

поставляется фирмой BRAUN или

назначенным дистрибьютором,

и где никакие ограничения по импорту

или другие правовые положения

не препятствуют предоставлению

гарантийного обслуживания.

Гарантия не покрывает повреждения,

вызванные неправильным

использованием (см. также список

ниже) и нормальный износ бритвенных

сеток и ножей, дефекты, оказывающие

незначительный эффект на качество

работы прибора.

Эта гарантия теряет силу, если ремонт

производился не уполномоченным

на то лицом, и если использованы не

оригинальные детали BRAUN.

В случае предъявления рекламации по

условиям данной гарантии, передайте

изделие целиком вместе с гарантийным

талоном в любой из центров сервисного

обслуживания BRAUN.

Все другие требования, включая

требования возмещения убытков,

исключаются, если наша

ответственность не установлена в

законном порядке.

Рекламации, связанные с коммерческим

контрактом с продавцом не попадают

под эту гарантию.

Случаи, на которые гарантия не распространяется:

– дефекты, вызванные форс-

мажорными обстоятельствами;

– использование в профессиональных

целях;

– нарушение требований руководства

по эксплуатации;

– неправильная установка напряжения

питающей сети (если это требуется);

– внесение технических изменений;

– механические повреждения;

– повреждения по вине животных,

грызунов и насекомых (в том числе

случаи нахождения грызунов и

насекомых внутри приборов);

– для приборов, работающих от

батареек, – работа с неподходящими

или истощенными батарейками,

любые повреждения, вызванные

истощенными или текущими

батарейками (советуем пользоваться

только предохраненными от

вытекания батарейками);

– для бритв – смятая или порванная

сетка.

Внимание! Оригинальный Гарантийный

Талон подлежит изъятию при

обращении в сервисный центр

для гарантийного ремонта. После

проведения ремонта Гарантийным

Талоном будет являться заполненный

оригинал Листа выполнения ремонта

со штампом сервисного центра

и подписанный потребителем по

получении изделия из ремонта.

Требуется проставления даты возврата

из ремонта, срок гарантии продлевается

на время нахождения изделия в

сервисном центре.

Українська

Перед використанням приладу уважно

ознайомтеся з інструкцією з користу-

вання.

Моделі BR710/730 обладнані пласти-

ковими щетинками, модель BR 750

обладнана натуральними щетинками з

ворсу кабана.

Не використовуйте розчіску Satin Hair в

якості щітки для укладки разом з феном.

Функція іонізації IONTEC найефективніше діє на сухому волоссі.

Попередження

- Прилад не призначений для використання особами (включаючи дітей) із зниженими фізичними, чуттєвими або розумовими здібностями або за відсутності у них досвіду або знань, якщо вони не знаходяться під контролем або не проінструктовані про використання приладу особою, відповідальною за їх безпеку. Діти повинні знаходитися під контролем для недопущення гри з приладом.
- Батарейки можуть протікати, якщо вони розряджені або не використовуються протягом тривалого часу. Для того, щоб захистити себе та пристрій, будь ласка, час від часу витягайте батарейки та уникайте контакту зі шкірою під час вилучення батарейок, що протікають. Заборонено перезаряджати батарейки. Джерело живлення не має бути короткозамкненим. Не використовуйте разом нові батарейки та батарейки, які вже використовувалися, а також різні типи батарейок. Батарейки потрібно вставляти відповідно до полярності.

Батарейки

Прилад працює від двох алкалінових батарейок 1,5 В (тип LR03, AM4, AAA). Зніміть кришку відділення для батарейок (7), вставте батарейки дотримуючись полярності (+/-) і закрийте кришку.

Замінювати батарейки на нові слід тоді, коли вмикається індикатор заряду батарейок (6).

Використання

Переведіть перемикач вкл./викл. (5) для включення функції іонізації IONTEC. У процесі роботи вмикається підсвічування функції IONTEC (4), і іони випускаються з джерела іонів (1). Переконайтеся, що ви не закриваєте джерело іонів пальцями або долонею, перешкоджаючи вільному потоку іонів.

Після використання завжди переводьте перемикач (5) у нижню позицію, що дозволить відключити функцію іонізації IONTEC і захистить джерело іонів (1) від пошкоджень (наприклад, у дамській сумочці).

Після 5 хвилин роботи функція іонізації IONTEC відключається автоматично.

У цьому випадку також переведіть перемикач у нижню позицію.

Чищення

Ви можете чистити щітку за допомогою м'якої тканини. Для ретельнішого очищення можна зняти подушечку з зубцями (3). Натисніть кнопку (2), зніміть подушечку і промийте її теплою мильною водою. Поставте подушечку на місце тільки після того, як вона повністю висохне.

Компанія залишає за собою право вносити зміни в конструкцію пристрою без спеціального оголошення.

Продукт містить акумулятори і/або електро побутові відходи, що підлягають вторинній переробці. На користь захисту довкілля, не викидайте його разом із домашнім сміттям. Утилізація може бути здійснена у пунктах збору електро побутових відходів Вашої країни.

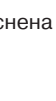

Обладнання відповідає вимогам Технічного регламенту обмеження використання деяких небезпечних речовин в електричному та електронному обладнанні.



001

Щітка для волосся з функцією іонізації Braun типу 3558 із елементами живлення (2 шт., типу AAA, 1,5 В)

Опис та комплектність

- 1 Джерело іонів
- 2 Кнопка
- 3 Подушечка з зубцями
- 4 Підсвічування функції IONTEC
- 5 Перемикач
- 6 Індикатор заряду
- 7 Кришка відділення для батарейок

Для BR 750, BR 710: гребінець з функцією іонізації, лужні елементи живлення (2 шт.) Типорозмір AAA - 1,5 В.

Для BR 730: гребінець з функцією іонізації, косметичка, лужні елементи живлення (2 шт.) Типорозмір AAA - 1,5 В.

Виготовлено Shenzhen WIK Domestic Appliances Co., Ltd. в Китаї:

Shenzhen WIK Domestic Appliances Co., Ltd. Block 1, 2, 3, 4 and 5, Huang Pu 2nd Industrial Estate, Shajing Town, 518125 BAOAN DISTRICT, SHENZHEN CITY, CHINA.

Для визначення року виготовлення див. 3-х значний код на корпусі виробу поруч з технічним типом виробу: перша цифра = остання цифра року, наступні 2 цифри = порядковий номер тижня року виробництва. Наприклад, код «345» означає, що продукт вироблений в 45-й тиждень 2013 року.

Гарантійний термін/термін служби – 2 роки.

Додаткову інформацію про сервісні центри Braun в Україні можна отримати за телефоном гарячої лінії, а також на сервісному порталі виробника в інтернеті – www.service.braun.com

Адреса в Україні: ТОВ «Проктер енд Гембл Трейдінг Україна», Україна, 04070, м.Київ, вул. Набережно-Хрещатицька, 5/13, корпус літ. А. Тел. (0-800) 505-000.

Гарантійні зобов'язання виробника

Для всіх виробів ми даємо гарантію на два роки, починаючи з моменту придбання виробу або з дати його виробництва, у разі відсутності або неналежного оформлення гарантійного талону на виріб.

Протягом гарантійного періоду ми безкоштовно усуваємо шляхом ремонту, заміни деталей або заміни всього виробу будь-які заводські дефекти, викликані недостатньою якістю матеріалів або складання.

У випадку неможливості ремонту в гарантійний період виріб може бути замінений на новий або аналогічний відповідно до Закону про захист прав споживачів.

Гарантія набуває сили лише, якщо дата купівлі підтверджується печаткою та підписом дилера (магазину) на оригінальному гарантійному талоні Braun або на останній сторінці оригінальної інструкції з експлуатації Braun, яка також може бути гарантійним талоном.

Ця гарантія дійсна у будь-якій країні, в яку цей виріб поставляється представником компанії виробника або призначеним дистриб'ютором, та де жодні обмеження з імпорту або інші правові положення не перешкоджають наданню гарантійного обслуговування.

Гарантія на замінені частини закінчується в момент закінчення гарантії на даний виріб.

Гарантія не покриває пошкодження, викликані невірним використанням (див. також перелік нижче) нормальне зношування сіток та ножів для гоління, дефекти, що незначним чином впливають на якість роботи приладу.

Ця гарантія втрачає силу, якщо ремонт здійснюється не вповноваженою для цього особою та, якщо використовуються не оригінальні запасні частини виробника.

Строк служби продукції Braun дорівнює гарантійному періоду у два роки з моменту придбання або з моменту виготовлення, якщо дату продажу неможливо встановити.

У випадку пред'явлення рекамації за умовами даної гарантії, передайте виріб у повному комплекті згідно опису в оригінальній інструкції з експлуатації разом з гарантійним талоном у будь-який сервісний центр, який офіційно вповноважений представником компанії виробника.

Всі інші вимоги, разом з вимогами відшкодування збитків, не дійсні, якщо наша відповідальність не встановлена законним чином.

Випадки, на які не розповсюджується гарантія:

- дефекти, викликані форс-мажорними обставинами;

- використання з професійною метою або з метою отримання прибутку;
- порушення вимог інструкції з експлуатації;
- невірне встановлення напруги мережі живлення (якщо це вимагається);
- здійснення технічних змін;
- механічні пошкодження;
- для приладів, що працюють на батарейках – робота з невідповідними або спрацьованими батарейками, будьякі пошкодження, викликані спрацьованими або підтікаючими батарейками;
- пошкодження з вини тварин, гризунів та комах (в тому числі у випадках знаходження гризунів та комах усередині приладів)
- для бритв – зім'ята або порвана сітка.

Увага! Гарантійний талон підлягає вилученню в разі звернення до сервісного центру з проханням про виконання гарантійного ремонту. Після проведення ремонту гарантійним талоном буде вважатися заповнений оригінал листа виконаного ремонту зі штампом сервісного центру та підписаний споживачем про отримання виробу з ремонту. Гарантійний термін подовжується на період, який даний виріб знаходився в сервісному центрі в ремонті.

В разі виникнення труднощів з виконанням гарантійного та післягарантійного обслуговування, прохання звертатися до інформаційної служби сервісу представника компанії виробника в Україні.

Телефон гарячої лінії 0 800 505 000.

Дзвінки по Україні зі стаціонарних телефонних номерів є безкоштовними.

Дзвінки з мобільних телефонів оплачуються згідно тарифів відповідного оператора.

Також можна отримати додаткову інформацію на сервісному порталі виробника в інтернеті www.service.braun.com.

عربي

الرجاء قراءة جميع الإرشادات قبل استعمال الجهاز.

فهي تحتوي على معلومات عن السلامة.

وأحتفظ بها حتى يمكنك الرجوع إليها في

المستقبل.

الموديلان BR 710 و BR 730 مزودان

بشعيرات بلاستيكية، والموديل BR 750 مزود

بشعيرات خنزير طبيعية.

لا تستعملي فرشاة ساتين هير كمجرد فرشاة

تصفيف مع مجفف الشعر.

تحقق تقنية أيونتك أفضل النتائج على الشعر

المجفف.

إرشادات هامة

• يمكن استخدام هذه الآلة من قبل الأطفال

الذين تتراوح أعمارهم ما بين 8 سنوات وما

فوق ومن قبل الأشخاص الذين يعانون من

ضعف في القدرات البدنية أو الحسية أو

العقلية أو من لا يملكون الخبرة والمعرفة إلا

إذا قُدم لهم الإشراف والإرشاد اللازم بشأن

الاستخدام الآمن للآلة وفهم المخاطر

الناجمة عنها. يجب على الأطفال عدم اللعب

بالآلة. لا ينبغي تنظيف وصيانة الآلة من

قبل الأطفال إلا إذا كانت أعمارهم تفوق

8 سنوات وتحت الإشراف.

• يمكن أن يحدث تسريب كيميائي إذا فرغت

شحنة البطارية أو لعدم الإستخدام لفترة

طويلة. لسلامتك وكذلك الحفاظ علي

الجهاز، يجب إزالة البطاريات من الأجهزة

كما هو منصوص وتفادي ملامسة البشرة

عند حدوث التسريب. يجب ألا يُعاد شحن

البطاريات غير القابلة لإعادة الشحن. يجب

ألا يتم تقصير دائرة أطراف مأخذ الإمداد.

لا تخط الاستخدام بين البطاريات الجديدة

والبطاريات المستعملة، ولا تستخدم بطاريات

من أنواع مختلفة معاً. يجب إدخال

البطاريات وأقطابها في الوضع الصحيح.

البطاريات

يعمل الجهاز باستعمال بطاريتين منغيزز قلوية

1,5 (النوع: LR03, AM4, AAA). اسحبي

غطاء حجرة البطاريات للأسفل. أدخلي

البطاريات على أن يكون القطبان في الاتجاه

الموضح، ثم اقفلي حجرة البطاريات.

عندما يضيئ مؤشر ضعف البطاريات (6)

يكون الوقت قد حان لاستبدال البطاريات.

الاستعمال

اسحبي مفتاح التشغيل/ الإطفاء (5) لتشغيل

خاصية أيونتك. يلمع ضوء أيونتك (4) أثناء

التشغيل، وتطلق فوهة الأيونات (1) تياراً غنياً

من الأيونات.

بمراعاة عدم تغطي أو سد فتحة توليد تيار

الأيونات بالإصبع أو راحة اليد لضمان

إنسياب تيار فيض الأيونات.

بعد الاستعمال، قومي دائماً بإعادة سحب

المفتاح (5) إلى وضعه الأدنى. وهكذا يتم

إطفاء خاصية أيونتك وحماية فوهة الأيونات من

التلف تآثراً بالأغراض الخارجية (داخل حقيبة

اليد مثلاً).

بعد 5 دقائق من التشغيل، تنطفئ خاصية

أيونتك أوتوماتيكياً. في هذه الحالة، أعيدي

سحب المفتاح إلى وضعه الأدنى.

التنظيف

يمكنك تنظيف الفرشاة باستعمال قطعة قماش

مبللة. وللتنظيف العميق، يمكنك فصل حشية

الشعيرات (3): اضغطي زر الفصل (2) لخلع

حشية الشعيرات، ثم اغسليها بالماء

والصابون. لا تعيدي تركيب حشية الشعيرات

إلا بعد جفافها تماماً.

خاضعة للتغير بدون إشعار.

يحتوي المنتج على بطاريات و/أو نفايات

كهربائية قابلة لإعادة التدوير. وحفاظاً

على البيئة، ولكن خذها إلى إحدى مراكز

خدمة براون أو إلى نقاط التجميع

المحلية المناسبة لإعادة تدويره.

ضمان

نقدم ضماناً لمدة عامين على هذا المنتج، يبدأ

من تاريخ الشراء. وسنقوم في أثناء فترة

الضمان بعلاج أي عيوب في المنتج تكون

ناشئة عن أخطاء أو عيوب في المواد الخام أو

الصناعة، حيث سنقوم بإصلاح أو استبدال

الجهاز مجاناً وفقاً لما نراه مناسباً.

يمتد هذا الضمان لجميع البلدان التي يوزع

بها هذا الجهاز عن طريق براون أو موزعيه

المعتمدين.

لا يغطي هذا الضمان: التلف الناجم عن سوء

الاستعمال أو الاستهلاك العادي، بالإضافة

إلى العيوب غير المؤثرة على عمل أو قيمة

الجهاز. ويصبح الضمان لاغياً إذا ما خضع

الجهاز لأي إصلاحات من أشخاص غير

معتمدين من قبل براون أو إذا لم تستخدم

قطع غيار براون الأصلية.

للحصول على الخدمة خلال فترة الضمان،

قدم الجهاز كاملاً أو أرسله مع إيصال الشراء

الخاص بك لأحد مراكز خدمة براون المعتمدة.

Country of origin: China

Year of manufacture

To determine the year of manufacture,

refer to the 3-digit production code

located near the type plate. The first digit

of the production code refers to the last

digit of the year of manufacture. The next

two digits refer to the calendar week in

the year of manufacture. Example: "917"

– The product was manufactured in week

17 of 2009.

بلد المنشأ الصين

تاريخ الصنع

لتحديد تاريخ الصنع، ارجع إلى رمز الإنتاج

المكون من ثلاثة أرقام والمدون بالقرب من اللوحة

المعدنية لنوع المنتج.

الرقم الأول من رمز الإنتاج يمثل آخر أرقام

عام الصنع. أما الرقمين التاليين فيمثلان

أسبوعاً محدداً من عام الصنع. مثال: "917"

– تم صنع هذا المنتج في الأسبوع 17 من

عام 2009.