

Amica

507GG4.23ZpPW
507GG5.33HZpMW
507GG4.23ZPFXx
507GG5.43HZpMsNXx
507GG4.23POFW
507GG1.23POFW
507GG1.23POFXv
507GG5.33HZpMsW

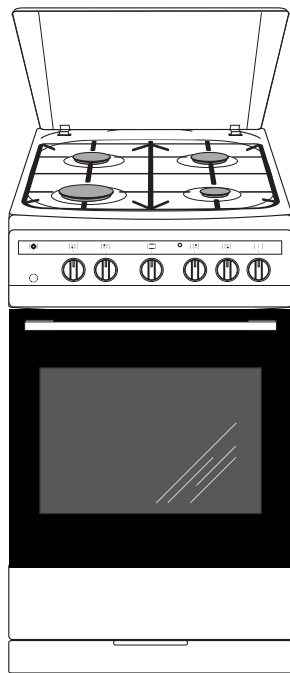

INSTRUKCJA OBSŁUGI

KUCHNI GAZOWEJ



Kuchnię uruchamiać dopiero po przeczytaniu tej instrukcji

SZANOWNY KLIENCIE,

Kuchnia Amica to połączenie wyjątkowej łatwości obsługi i doskonałej efektywności. Po przeczytaniu instrukcji, obsługa kuchni nie będzie problemem.

Kuchnia, która opuściła fabrykę była dokładnie sprawdzona przed zapakowaniem pod względem bezpieczeństwa i funkcjonalności na stanowiskach kontrolnych.

Prosimy Państwa o uważną lekturę instrukcji obsługi przed uruchomieniem urządzenia. Przestrzeganie zawartych w niej wskazówek uchroni Państwa przed niewłaściwym użytkowaniem.

Instrukcję należy zachować i przechowywać tak, aby mieć ją zawsze pod ręką. Należy dokładnie przestrzegać instrukcji obsługi w celu uniknięcia nieszczęśliwych wypadków.



Uwaga!

Kuchnię obsługiwać tylko po zapoznaniu się z niniejszą instrukcją.

Kuchnia przeznaczona jest wyłącznie do użytku domowego.

Producent zastrzega sobie możliwość dokonywania zmian niewpływających na działanie urządzenia.

Masz wątpliwości? Nie wszystko, co przeczytałeś w instrukcji jest zrozumiałe - zadzwoń do Centrum Serwisowego, gdzie uzyskasz wszechstronną pomoc.

tel. 801 801 800

SPIS TREŚCI

Podstawowe informacje	2
Wskazówki dotyczące bezpieczeństwa użytkowania	4
Jak oszczędzać energię.....	8
Wycofanie z eksploatacji.....	9
Opis wyrobu	10
Charakterystyka wyrobu	11
Instalacja (instrukcja dla instalatora).....	13
Obsługa	21
Czyszczenie i konserwacja kuchni	26
Postępowanie w sytuacjach awaryjnych	31
Pieczenie w piekarniku-porady praktyczne	32
Dane techniczne	37
Gwarancja, obsługa posprzedażna	38

WSKAZÓWKI DOTYCZĄCE BEZPIECZEŃSTWA UŻYTKOWANIA

Uwaga. Urządzenie i jego dostępne części stają się gorące podczas użycia. Możliwość dotknięcia elementów grzejnych powinno być objęte szczególną troską. Dzieci poniżej 8 roku życia powinny trzymać się z daleka, chyba że są pod stałą opieką.

Niniejszy sprzęt może być używany przez dzieci w wieku od 8 lat i wyżej i osoby z ograniczeniami fizycznymi, czuciowymi albo umysłowymi albo brakiem doświadczenia i wiedzy, jeśli odbywa się pod nadzorem lub zgodnie z instrukcją użytkowania sprzętu, przekazanej przez osoby odpowiadające za ich bezpieczeństwo. Należy zwracać uwagę na dzieci, aby nie bawiły się sprzętem. Sprząatanie i czynności obsługowe nie powinny być robione przez dzieci bez nadzoru.

Uwaga. Gotowanie bez nadzoru tłuszczu lub oleju na płycie kuchennej może być niebezpieczne i doprowadzić do pożaru.

NIGDY nie próbuj gasić ognia wodą, ale wyłącz urządzenie i wtedy przykryj płomień np. pokrywką lub niepalnym kocem.

Uwaga. Niebezpieczeństwo pożaru: nie gromadź rzeczy na powierzchni do gotowania.

Podczas użytkowania sprzęt staje się gorący. Zaleca się zachowanie ostrożności, aby unikać dotykania gorących elementów wewnątrz piekarnika.

Dostępne części mogą stać się gorące podczas użytkowania. Zaleca się trzymanie małych dzieci z dala od urządzenia.

WSKAZÓWKI DOTYCZĄCE BEZPIECZEŃSTWA UŻYTKOWANIA

Uwaga. Nie używać szorstkich środków czyszczących lub ostrych metalowych przedmiotów do czyszczenia szkła drzwi, gdyż mogą porysować powierzchnię, co może doprowadzić do pęknięcia szkła.

Uwaga. Aby uniknąć możliwości porażenia prądem elektrycznym, przed wymianą lampki należy upewnić się, czy sprzęt jest wyłączony.

Zaleca się przed otwarciem pokrywy oczyścić ją z wszelkich zanieczyszczeń. Powierzchnię płyty kuchennej zaleca się ostudzić przed jej zamknięciem pokrywą.

Do czyszczenia kuchni nie wolno używać sprzętu do czyszczenia parą.

Niebezpieczeństwo poparzenia! Podczas otwierania drzwi piekarnika może wydostawać się gorąca para. W trakcie lub po zakończeniu gotowania należy ostrożnie otwierać drzwi piekarnika. Przy otwieraniu nie nachylać się nad drzwiami. Należy pamiętać, że para w zależności od temperatury może być niewidoczna.

Uwaga. Proces gotowania musi być nadzorowany. Krótkotrwałe gotowanie musi być nadzorowane w sposób ciągły.

Uwaga. Używać tylko osłon płyty zaprojektowanych przez producenta urządzenia lub wskazanych przez producenta w instrukcji obsługi jako odpowiednie. Stosowanie nieodpowiednich osłon może powodować wypadki.

WSKAZÓWKI DOTYCZĄCE BEZPIECZEŃSTWA UŻYTKOWANIA



- Urządzenie to należy zainstalować zgodnie z obowiązującymi przepisami i użytkować tylko w odpowiednio wentylowanym pomieszczeniu. Przed zainstalowaniem i użytkowaniem zapoznać się z instrukcją obsługi.
- Prosimy o zwracanie uwagi na dzieci w czasie użytkowania kuchni, ponieważ dzieci nie znają zasad obsługi kuchni. Szczególnie gorące palniki nawierzchniowe, komora piekarnika, ruszta, szyba drzwi, ustawione naczynia z gorącymi płynami mogą być przyczyną poparzenia dziecka.
- Należy uważać, żeby elektryczny przewód przyłączeniowy zmechanizowanego sprzętu np. mixera nie dotykał gorących części kuchni.
- Do szuflady nie wkładać materiałów łatwopalnych, ponieważ w czasie użytkowania piekarnika mogą się zapalić.
- Nie należy pozostawiać kuchni bez nadzoru podczas smażenia. Oleje i tłuszcze mogą się zapalić z powodu przegrzania.
- Uważać na moment zagotowania, by nie zalać palnika.
- Jeżeli nastąpi uszkodzenie kuchni to można ją ponownie używać po usunięciu wady przez fachowca.
- Nie otwierać kurka na przyłączy gazu lub zaworu na butli bez uprzedniego sprawdzenia czy wszystkie kurki są zamknięte.
- Nie dopuszczać do zalewania palników oraz ich zanieczyszczenia. Zabrudzone oczyścić i wysuszyć natychmiast po wystudzeniu.
- Nie wolno stawiać naczyń bezpośrednio na palnikach,
- Nie ustawiać naczyń na ruszcie nad jednym palnikiem o masie większej niż 10 kg, a naczyń o łącznej masie powyżej 40 kg na całym ruszcie.
- Nie uderzać w pokręta i palniki.
- Nie stawiać przedmiotów o masie większej niż 15 kg na otwartych drzwiach piekarnika.
- Zabrania się wkładania gorących naczyń i wkładów (powyżej 75°C) oraz materiałów łatwopalnych do pojemnika szuflady.
- Zabrania się dokonywania przeróbek i napraw kuchni przez osoby nie przeszkolone zawodowo.
- Zabrania się otwierania kurków kuchni nie mając w ręce zapalanej zapałki lub urządzenia do zapalania gazu.
- Zabrania się gasić płomień palnika przez dmuchanie.
- Pokrywa szklana może popękać, gdy zostanie nagrzana. Zgaś wszystkie palniki przed opuszczeniem pokrywy.

WSKAZÓWKI DOTYCZĄCE BEZPIECZEŃSTWA UŻYTKOWANIA



- Zabrania się samowolnego dokonywania przeróbek kuchni na inny rodzaj gazu, przenoszenia kuchni w inne miejsce oraz dokonywania zmian w instalacji zasilającej. Czynności te może wykonywać uprawniony instalator.
- Użytkowanie urządzenia do gotowania i pieczenia powoduje wydzielanie się ciepła i wilgoci w pomieszczeniu, w którym jest zainstalowane. Należy upewnić się, czy pomieszczenie kuchenne jest dobrze przewietrzane; należy utrzymywać otwarte naturalne otwory wentylacyjne lub zainstalować środki wentylacji mechanicznej (okap z mechanicznym wyciągiem).
- Długotrwałe intensywne używanie urządzenia może wymagać dodatkowego przewietrzania, na przykład otwarcia okna lub bardziej skutecznej wentylacji, np. zwiększenia wydajności wentylacji mechanicznej, jeśli jest stosowana.
- Urządzenie może być stosowane wyłącznie do celów, do jakich zostało zaprojektowane. Wszelkie inne zastosowania (np. ogrzewanie pomieszczeń) należy uznać za niewłaściwe i niebezpieczne.
- **W RAZIE PODEJRZENIA ULATNIANIA SIĘ GAZU NIE WOLNO:** zapalać zapalek, palić papierosów, włączać i wyłączać odbiorników elektrycznych (dzwonek lub włącznik oświetlenia) oraz używać innych urządzeń elektrycznych i mechanicznych powodujących powstawanie iskry elektrycznej lub udarowej. W takim przypadku należy natychmiast zamknąć zawór na butli z gazem lub kurek odcinający instalację gazową i przewietrzyć pomieszczenie, a następnie wezwać osobę uprawnioną do usunięcia przyczyny.
- W każdej sytuacji spowodowanej usterką techniczną należy bezwzględnie odłączyć zasilanie elektryczne kuchni (stosując powyższą zasadę) i zgłosić usterkę do naprawy.
- Nie wolno przyłączyć do instalacji gazowej żadnych przewodów antenowych np. radiodiodbiorników.
- W przypadku zapalenia się gazu uchodzącego z nieszczelnej instalacji należy natychmiast zamknąć dopływ gazu przy pomocy zaworu odcinającego.
- W przypadku zapalenia się gazu uchodzącego z nieszczelnego zaworu butli gazowej należy: na butlę zarzucić mokry koc, w celu ostudzenia butli zakręcić zawór na butli. Po ostudzeniu należy butlę wynieść na otwartą przestrzeń. Zabrania się powtórnej eksploatacji uszkodzonej butli.
- W przypadku kilkudniowej przerwy w użytkowaniu kuchni należy zamknąć zawór główny na instalacji gazowej, natomiast przy korzystaniu z butli gazowej po każdorazowym użytkowaniu.

JAK OSZCZĘDZAĆ ENERGIĘ



Kto korzysta z energii w sposób odpowiedzialny, chroni nie tylko domowy budżet, lecz działa świadomie na rzecz środowiska naturalnego. Dlatego pomóżmy, oszczędzajmy

energię elektryczną! A czyni się to w następujący sposób:

- **Stosowanie prawidłowych naczyń do gotowania.**

Naczynie do gotowania nie powinno być nigdy mniejsze od korony płomienia palnika.

Należy pamiętać o przykrywaniu naczyń pokrywką.

- **Dbanie o czystość palników, rusztu, płyty podpalnikowej.**

Zabrudzenia zakłócają przekazywanie ciepła – silnie przypalone zabrudzenia da się często usunąć już tylko środkami silnie obciążającymi środowisko naturalne.

Szczególną czystość należy zachować przy otworach płomieniowych pierścieni podkołpakowych oraz otworach dysz palników.

- **Unikanie niepotrzebnego „zaglądania do garnków”.**

Nie otwierać też niepotrzebnie często drzwi piekarnika.

- **Używanie piekarnika tylko w przypadku większych ilości potraw.**

Mięso o wadze do 1 kg daje się przyrządzić oszczędniej w garnku na palniku kuchenki.

- **Wykorzystanie ciepła reszkowego piekarnika.**

W przypadku czasów przyrządzania dłuższych niż 40 minut zaleca się wyłączać piekarnik na 10 minut przed końcem przyrządzania.

- **Staranne zamykanie drzwi piekarnika.**

Ciepło ulatuje poprzez znajdujące się na uszczelkach drzwiczek zabrudzenia. Najlepiej jest usuwać je od razu.

- **Niewbudowywanie kuchni w bezpośredniej bliskości chłodziarek/zamrażarek.**

Zużycie energii elektrycznej przez nie niepotrzebnie wzrasta.

ROZPAKOWANIE



Urządzenie na czas transportu zostało zabezpieczone przed uszkodzeniem. Po rozpakowaniu urządzenia prosimy Państwa o usunięcie elementów opakowania w sposób niezagrażający

środowisku.

Wszystkie materiały zastosowane do opakowania są nieszkodliwe dla środowiska naturalnego, w 100% nadają się do odzysku i oznakowano je odpowiednim symbolem.

Uwaga! Materiały opakowaniowe (woreczki polietylenowe, kawałki styropianu itp.) należy w trakcie rozpakowywania trzymać z dala od dzieci.

WYCOFANIE Z EKSPLOATACJI



To urządzenie jest oznaczone zgodnie z Dyrektywą Europejską 2012/19/UE oraz polską Ustawą o zużyтым sprzęcie elektrycznym i elektronicznym symbolem przekreślonego kontenera na odpady.

Takie oznakowanie informuje, że sprzęt ten, po okresie jego użytkowania, nie może być umieszczany łącznie z innymi odpadami pochodzącymi z gospodarstwa domowego. Użytkownik jest zobowiązany do oddania go prowadzącym zbieranie zużytego sprzętu elektrycznego i elektronicznego. Prowadzący zbieranie, w tym lokalne punkty zbiórki, sklepy oraz gminne jednostki, tworzą odpowiedni system umożliwiający oddanie tego sprzętu.

Właściwe postępowanie ze zużyтым sprzętem elektrycznym i elektronicznym przyczynia się do uniknięcia szkodliwych dla zdrowia ludzi i środowiska naturalnego konsekwencji, wynikających z obecności składników niebezpiecznych oraz niewłaściwego składowania i przetwarzania takiego sprzętu.

OPIS WYROBU

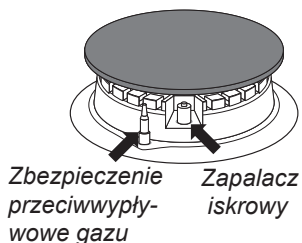
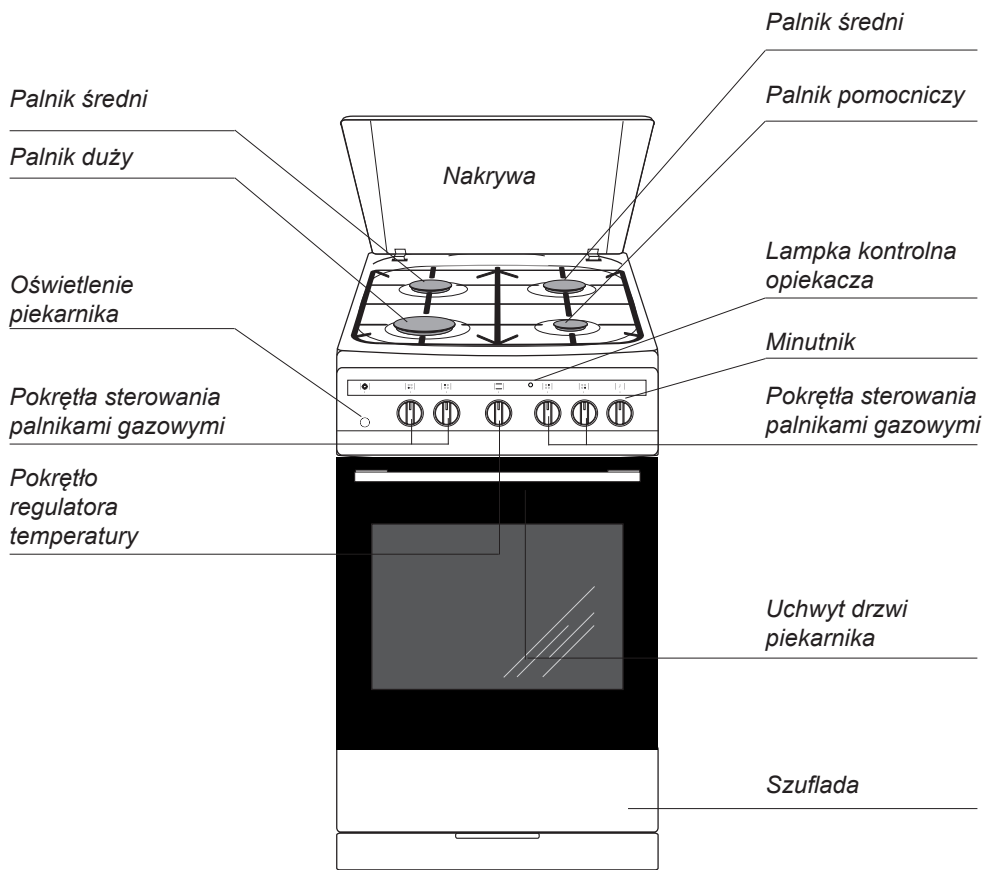

CHARAKTERYSTYKA WYROBU

Tabela dostępnego wyposażenia w zależności od modelu

Typ kuchni	507GG4.23ZpPW	507GG5.33HZpMW	507GG4.23ZPFx	507GG5.43HZpMsNXx	507GG4.23POFW	507GG1.23POFW	507GG1.23POFXv	507GG5.33HZpMsW
Palniki gazowe nawierzchniowe palnik duży 9,0 cm palnik średni 6,5 cm palnik pomocniczy 4,5 cm	1 2 1	1 2 1	1 2 1	1 2 1	1 2 1	1 2 1	1 2 1	1 2 1
Elementy funkcjonalne palników zapalacz gazu w pokrętło zapalacz gazu w przycisku zabezpieczenie przeciwwyływowe gazu	● ●	● ●	● ●	● ●	● ●	● ●	● ●	● ●
Elementy grzejne i funkcjonalne piekarnika palnik piekarnika palnik piekarnika z termoregulatorem opiekacz rożeń obrotowy oświetlenie	● ● ●	● ● ●	● ● ●	● ● ●	● ●	●	●	● ● ● ●
Minutnik M minutnik Ms minutnik z funkcją stop		●		●				●
Pokręta standard schowane w panelu	●	●	●	●	●	●	●	●
Elementy w komorze piekarnika prowadnice druciane prowadnice teleskopowe wkłady katalityczne								
Akcesoria ruszt, drabinka suszarnicza blacha do pieczywa płytka blacha do pieczenia głęboka blacha do ciastek widelec i ramka rożna	● ●	● ●	● ●	● ● ●	● ●	● ●	● ●	● ●
Inne Nakrywa Szuflada Schówek zamiast szuflady Blokada przed przewróceniem kuchni	● ● ● ●	● ●	● ●	● ●	● ●	● ●	● ●	● ●

Opis modeli w niniejszej instrukcji obsługi został opracowany na podstawie danych znanych w okresie redagowania tekstu. Przedstawiono w niej wszystkie elementy wyposażenia. Ich obecność w danym modelu zależy od wersji i wyposażenia. Powyższa tabela pozwoli Państwu na dokładne zapoznanie się z wyposażeniem danego modelu.

CHARAKTERYSTYKA WYROBU

Dodatkowe oznaczenia i symbole oznaczają szczegóły *wystroju* kuchni:

- wykonanie kolorystyczne białe - W
- kuchnia w wykonaniu nierdzewnym z bokami w kolorze inox - Xx
- kuchnia z elementami frontu ze szkła lustrzanego - L
- panel z szybką - H
- kuchnia z piekarnikiem w kolorze szarym - Q
- kuchnia z piekarnikiem z emalią Aqualytic - Qa
- kuchnia z nakrywą szklaną - N
- kuchnia z rusztem żeliwnym - A

Akcesoria

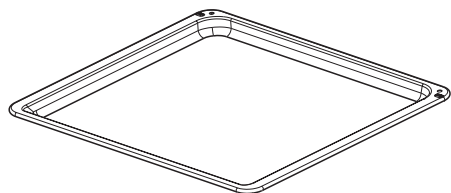

Blacha do pieczywa

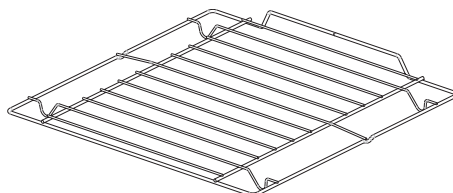

*Ruszt do grilla
(drabinka suszarnicza)*

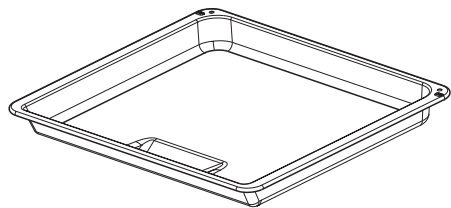

Blacha do pieczeni



Widelec i ramka różna

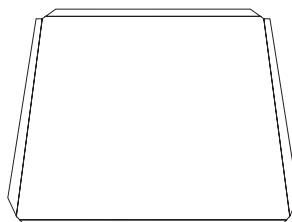

Blacha do ciastek

INSTALACJA

Poniższe instrukcje przeznaczone są dla wykwalifikowanego specjalisty instalującego urządzenie. Instrukcje te mają na celu zapewnienie możliwie najbardziej profesjonalnego wykonania czynności związanych z instalacją i konserwacją urządzenia.



- Przed zainstalowaniem upewnić się, czy miejscowe warunki dystrybucji (rodzaj gazu i jego ciśnienie) oraz nastawienie urządzenia jest odpowiednie.
- Warunki nastawiania tego urządzenia podane są na tabliczce znamionowej.
- Urządzenie to nie jest podłączane do przewodów odprowadzających spaliny. Powinno być zainstalowane i przyłączone zgodnie z aktualnymi przepisami instalacyjnymi. W szczególności należy uwzględnić odpowiednie wymagania dotyczące wentylacji.

Ustawienie kuchni

- Pomieszczenie kuchenne powinno być suche i przewiewne oraz posiadać sprawną wentylację zgodnie z obowiązującymi przepisami technicznymi. Podstawą prawną, w oparciu o którą oceniamy przydatność pomieszczenia do zainstalowania w nim kuchni gazowej, jest **Rozporządzenie Ministra Infrastruktury z dnia 12 kwietnia 2002 r. w sprawie warunków technicznych, jakim powinny odpowiadać budynki i ich usytuowanie**.
- Pomieszczenie powinno być wyposażone w system wentylacji odprowadzający na zewnątrz spaliny powstałe podczas spalania. Instalacja ta powinna się składać z kratki wentylacyjnej lub okapu. Okapy należy montować zgodnie z wskazów-

kami podanymi w dołączonych do nich instrukcjach obsługi. Ustawienie kuchni powinno gwarantować swobodny dostęp do wszystkich elementów sterowania.

- Pomieszczenie powinno również umożliwiać dopływ powietrza, które jest niezbędne do właściwego spalania gazu. Dopływ powietrza powinien być nie mniejszy niż 2m³/h na 1 kW mocy palników. Powietrze może być dostarczane w wyniku bezpośredniego przepływu z zewnątrz przez kanał o przekroju min.100cm², bądź pośrednio z sąsiednich pomieszczeń, które wyposażone są w kanały wentylacyjne wychodzące na zewnątrz.
- Gaz płynny jest cięższy od powietrza i dlatego ma tendencje do gromadzenia się na dolnych poziomach. Pomieszczenia, w których zainstalowano butle z gazem płynnym powinny być wyposażone w kanały wentylacyjne wyprowadzone z pomieszczenia na zewnątrz, umożliwiające wydostanie się gazu w przypadku nieszczelności. Z tego samego powodu butle z gazem, zarówno puste jak i częściowo napełnione, nie powinny być ani instalowane ani przechowywane w pomieszczeniach usytuowanych pod powierzchnią ziemi (np. piwnicach). Butle nie mogą się znajdować zbyt blisko źródeł ciepła (piecyki, kominki, piekarniki itp.), które mogłyby zwiększyć temperaturę we wnętrzu butli powyżej 50°C.

INSTALACJA

- Klasa urządzenia wg EN 30-1-1: klasa 2 - podklasa 1.

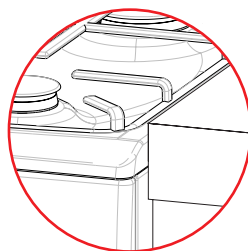
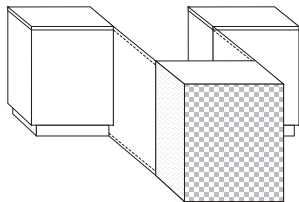

NIEPRAWIDŁOWO

- Kuchnia gazowa w standardowym wykonaniu może być zabudowana do wysokości 85 cm. Powyżej tej wysokości kuchnię należy wyposażyć w cokoł podwyższający. Wysokość kuchni z zamontowanym cokołem wynosi 90 cm +/- 5 mm. Zakupu cokołu wraz z usługą montażu dokonać można u naszych dystrybutorów części zamiennych. Montaż może wykonać tylko uprawniony monter (autoryzowany serwis), który potwierdza zamontowanie cokołu wpisem do karty gwarancyjnej. Szczegółowe informacje pod nr infolinii oraz na stronach www.amica.pl.

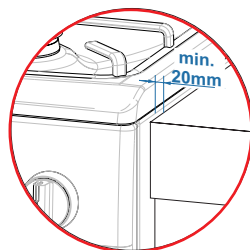
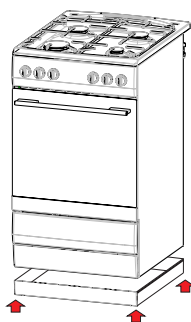

PRAWIDŁOWO

Rys. B

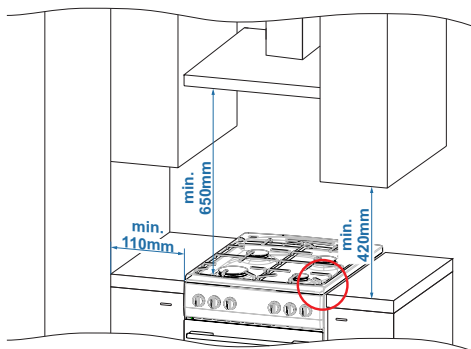

Rys. A

- Meble do zabudowy muszą mieć okładzinę oraz klej do jej przyklejania odporny na temperaturę 100°C. Niespełnienie tego warunku może spowodować zdeformowanie powierzchni lub odklejenia okładziny. Jeżeli nie mamy pewności co do odporności termicznej mebli, kuchnię należy zabudować meblami zachowując odstęp ok. 20 mm (rys. B).
- Ściana lub meble znajdujące się obok kuchni, które wystają ponad płytę podpalnikową, powinny znajdować się w odległości co najmniej 110 mm od krawędzi płyty z palnikami.

- Płyta podpalnikowa wystaje ponad zabudowę (rys. A i B).

INSTALACJA

- Ściana znajdująca się za kuchnią powinna być uodporniona na wysokie temperatury. Podczas korzystania z kuchni, jej tylna ściana może rozgrzać się do temperatury około 50°C ponad temperatury otoczenia.
- Kuchnię należy ustawiać na twardej, równej podłodze (nie ustawiać na podstawie).
- Przed rozpoczęciem użytkowania, należy kuchnię wypoziomować, co ma szczególne znaczenie dla równomiernego rozplątania się tłuszczu na patelni. Do tego celu służą nóżki regulacyjne, dostępne po wyjęciu szuflady. Zakres regulacji +/- 5mm.

UWAGA. Aby zapobiec przewróceniu się urządzenia, należy zainstalować blokadę stabilizującą.

Montowanie blokady zabezpieczającej przez przewróceniem kuchni.

Blokada montowana jest, aby zapobiec przewróceniu się kuchni. Dzięki blokadzie chroniącej przed przewróceniem kuchni, dziecko nie powinno być w stanie np. wspiąć się na drzwi piekarnika i tym samym doprowadzić do przewrócenia się kuchni.

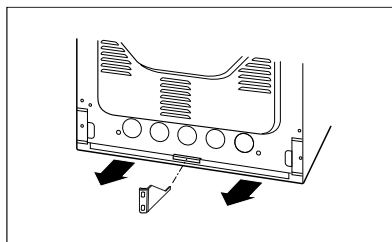
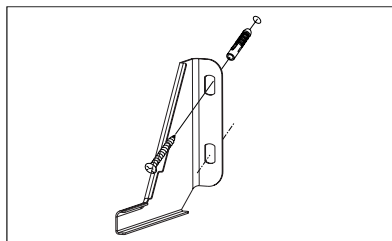
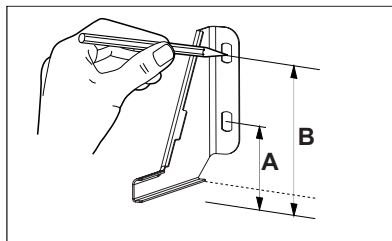

Kuchnia wys. 850 mm
A=60 mm
B=103 mm

Kuchnia wys. 900 mm
A=104 mm
B=147 mm

INSTALACJA

Przyłączenie kuchni do instalacji gazowej

Uwaga!

Kuchnia powinna być podłączona do instalacji gazowej do takiego rodzaju gazu do jakiego została fabrycznie przystosowana. Informacja o rodzaju gazu do jakiego przystosowana jest kuchnia przez fabrykę znajduje się na tabliczce znamionowej. Kuchnia powinna być podłączona wyłącznie przez instalatora posiadającego stosowne uprawnienia i tylko on posiada wyłączne prawo dostosowania kuchni do innego rodzaju gazu.

Wskazówki dla instalatora

Instalator powinien:

- posiadać uprawnienia gazowe,
- zapoznać się z informacjami znajdującymi się na tabliczce znamionowej kuchni o rodzaju gazu do jakiego kuchnia jest przystosowana, informacje porównać z warunkami dostawy gazu w miejscu instalowania,
- sprawdzić:
 - skuteczność wietrzenia, tj. wymiany powietrza w pomieszczeniach,
 - szczelność połączeń armatury gazowej,
 - skuteczność działania wszystkich elementów funkcjonalnych kuchni,
 - czy instalacja elektryczna jest przystosowana do współpracy z przewodem ochronnym (zerowym).
- dla prawidłowego działania zapalaczy i zabezpieczenia przeciwwypływowego, wyregulować ustawienie pokręteł gazowych przy pomocy załączonych podkładek,
 - sprawdzić działanie zapalaczy i zabezpieczenia przeciwwypływowego,
- w przypadku nieprawidłowego działania zdjąć pokrętło, wykonać regulację przez

włożenie podkładki (podkładek) na trzpień zaworu,
-po wykonanej regulacji układ zabezpieczyć podkładką zaciskową i założyć pokrętło.

- wydać użytkownikowi świadectwo podłączenia kuchni gazowej i zapoznać go z obsługą.

Złącze doprowadzające gaz do kuchni to złącze z gwintem G1/2”.

A. Podłączenie za pomocą złączki WZ.

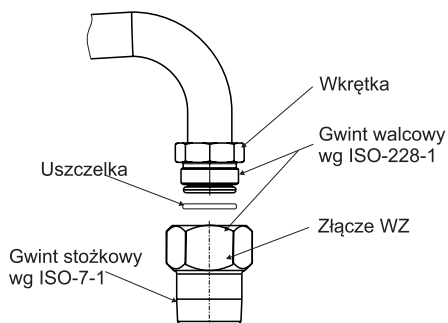

B. Podłączenie za pomocą dwuzłączki.

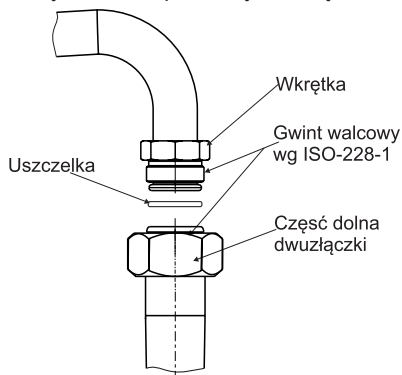

Uwaga. W wyposażeniu kuchni nie znajdują się złącza widoczne na rysunkach. Zakupu złącza wraz z usługą montażu dokonać można u naszych dystrybutorów części zamiennych.

INSTALACJA

Podłączenie do elastycznego przewodu stalowego.

W przypadku instalowania kuchni zgodnie z założeniami dla klasy 2, podklasa I, do podłączenia kuchni do instalacji gazowej zaleca się użyć wyłącznie metalowego przewodu elastycznego, odpowiadającego obowiązującym przepisom krajowym. Złącze doprowadzające gaz do kuchenki to złącze z gwintem rurowym 1/2". Zaleca się uszczelnienie połączenia uszczelniającą taśmą teflonową.

Do podłączenia należy stosować wyłącznie rury i uszczelki odpowiadające aktualnie obowiązującym normom. Maksymalna długość przewodu elastycznego nie może przekraczać 2000 mm.

Upewnić się, czy przyłącze nie będzie się stykać z żadnymi częściami ruchomymi, które mogłyby je uszkodzić.

Podłączenie do sztywnej instalacji rurowej.

Kuchnia posiada rurowy króciec z gwintem 1/2". Zaleca się uszczelnienie połączenia uszczelniającą taśmą teflonową.

Podłączenie do instalacji gazowej powinno być wykonane w taki sposób, który nie wywołuje naprężeń w żadnym punkcie instalacji, ani na żadnej części urządzenia.

Użycie nadmiernego momentu przy dokręcaniu (większego niż 20 Nm) lub pakul do uszczelniania może spowodować uszkodzenie połączenia lub jego nieszczelność.

Podłączenie węzłem elastycznym.

Kuchnię gazową podłączamy węzłem elastycznym tylko przypadku instalacji z gazem płynnym z butli.

Do podłączenia należy zastosować węzł gazowy odpowiadający wymaganiom określonym przez krajowe przepisy. Jeśli kuchenka zasilana jest gazem płynnym należy zastosować regulator ciśnienia, który spełnia krajowe przepisy techniczne.



Uwaga!

Jeśli w trakcie eksploatacji zajdzie konieczność wymiany reduktora, kuchnia musi mieć wykonany przegląd techniczny obejmujący zawory gazowe i działanie zabezpieczenia przeciwwyplywowego.

Główne postanowienia obowiązujących norm technicznych przewidują, że:

- wewnętrzna średnica węża powinna wynosić: 8 mm,
- do zamocowania węża użyć standardowych zacisków,
- sprawdzić czy węzł jest ściśle dopasowany na obu końcach,
- węzł nie powinien w żadnym punkcie stykać się z „gorącymi” elementami kuchenki,
- węzł nie powinien być dłuższy niż 1,5 metra,
- węzł nie powinien być w żadnym miejscu zgięty ani naciągnięty, na całej swojej długości nie powinien również posiadać załamań ani zwężeń,
- na całej swojej długości węzł powinien być dostępny, tak, aby możliwa była kontrola jego zużycia,
- w przypadku wykrycia nieszczelności węzł powinien być całkowicie wymieniony; naprawianie nieszczelnego węża jest zabronione.



Uwaga!

Po zakończeniu instalacji kuchni należy sprawdzić szczelność wszystkich połączeń stosując do tego np. wodę z mydłem.

Do sprawdzenia szczelności nie wolno stosować ognia.

INSTALACJA

Przyłączenie kuchni do instalacji elektrycznej

- Kuchnia przystosowana jest fabrycznie do zasilania prądem przemiennym, jednofazowym (230V 1N -50 Hz) i wyposażona w przewód przyłączeniowy 3 x 1,5 mm² o długości około 1,5 m z wtyczką ze stykiem ochronnym.
- Gniazdo przyłączeniowe instalacji elektrycznej musi być wyposażone w bolec ochronny i nie może znajdować się nad kuchnią. Po ustawieniu kuchni wymaga się, aby gniazdo przyłączeniowe instalacji elektrycznej było dostępne dla użytkownika.
- Przed podłączeniem kuchni do gniazda należy sprawdzić, czy:
 - bezpiecznik oraz instalacja elektryczna wytrzymają obciążenie kuchni,
 - instalacja elektryczna wyposażona jest w skuteczny system uziemiający spełniający wymagania aktualnych norm i przepisów,
 - wtyczka jest łatwo dostępna.

Uwaga! Jeżeli przewód zasilający nieodłączalny ulegnie uszkodzeniu, to powinien on być wymieniony u wytwórcy lub w specjalistycznym zakładzie naprawczym albo przez wykwalifikowaną osobę w celu uniknięcia zagrożenia.

Przystosowanie kuchni do innego rodzaju gazu.

Czynność ta może być wykonana tylko przez instalatora z odpowiednimi uprawnieniami. Jeśli gaz, którym ma być zasilana kuchnia różni się od gazu przewidzianego dla kuchni w wersji fabrycznej tj. G20 2E 20 mbar, należy wymienić dysze palnika i przeprowadzić regulację płomienia.

W celu przystosowania kuchni do spalania innego rodzaju gazu, należy dokonać:

- wymiany dysz (patrz tabele poniżej),
- regulacji płomienia „oszczędnego”,
- regulacji powietrza palnika piekarnika

Uwaga!

Kuchnie dostarczone przez wytwórcę posiadają palniki przystosowane fabrycznie do spalania gazu podanego na tabliczce znamionowej oraz w karcie gwarancyjnej.

INSTALACJA

Palnik typu Somipress (wg oznaczenia „SOMIpress” na korpusie palnika)

Rodzaj gazu	Palnik			
	Pomocniczy Średnica dyszy [mm]	Średni Średnica dyszy [mm]	Duży Średnica dyszy [mm]	Piekarnik Średnica dyszy [mm]
	Obciążenie cieplne 1,00 kW	Obciążenie cieplne 1,80 kW	Obciążenie cieplne 2,80 kW	Obciążenie cieplne 2,80 kW
G20 2E 20 mbar	0,72	0,98	1,17	1,30
G30 3B/P 37mbar	0,52	0,67	0,83	0,80
G2.350 2Ls 13 mbar	1,05	1,31	1,65	1,75
G27 2Lw 20 mbar	0,85	1,09	1,20	1,40

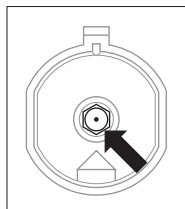

Wymiana dyszy palnika nawierzchniowego- dyszę wykręcić za pomocą specjalnego klucza nasadowego 7 i wymienić na nową odpowiednio do rodzaju gazu (patrz tabela powyżej).

W celu wykonania czynności regulacyjnych należy zdjąć pokrętkę zaworów. Elementy regulacyjne palnika piekarnika są dostępne po wysunięciu podłogi w komorze piekarnika.

Sposób postępowania przy zmianie rodzaju gazu

Palnik	Płomień	Przebrojenie z gazu płynnego na gaz ziemny	Przebrojenie z gazu ziemnego na gaz płynny
nawierzchniowy	pełny	1.Dyszę palnika wymienić na odpowiednią wg tabeli dysz.	1.Dyszę palnika wymienić na odpowiednią wg tabeli dysz.
	oszczędny	2.Wkręt regulacyjny lekko wykręcić i wyregulować wielkość płomienia.	2.Wkręt regulacyjny lekko wkręcić i sprawdzić wielkość płomienia.
piekarnika	pełny	1.Dyszę palnika wymienić na odpowiednią wg tabeli dysz.	1.Dyszę palnika wymienić na odpowiednią wg tabeli dysz.
	oszczędny	2.Wkręt regulacyjny lekko wykręcić i wyregulować wielkość płomienia. Temperatura w piekarniku powinna wynosić 150 °C.	2.Wkręt regulacyjny lekko wkręcić i wyregulować wielkość płomienia. Temperatura w piekarniku powinna wynosić 150 °C.

INSTALACJA

Zastosowane palniki nawierzchniowe nie wymagają regulacji powietrza pierwotnego. Prawidłowy płomień posiada wyraźne stożki wewnątrz koloru niebiesko-zielonego. Krótki szumiący płomień lub długi, żółty i kopzący, bez wyraźnie zarysowanych stożków świadczy o niewłaściwej jakości gazu w instalacji domowej lub uszkodzeniu czy zabrudzeniu palnika. W celu sprawdzenia płomienia należy wygrzać palnik przez ok. 10 minut na pełnym płomieniu, a następnie przekręcić pokrętko zaworu na płomień oszczędny. Płomień nie powinien zgasnąć ani przeskoczyć na dysze.

Dopływ gazu do palników nawierzchniowych jest otwierany i ustawiany zaworami z zabezpieczeniem przeciwwyptywowym. Regulacji zaworów należy dokonywać przy zapalonym palniku w położeniu-płomień oszczędny przy użyciu wkrętaka regulacyjnego o wielkości 2,5 mm.

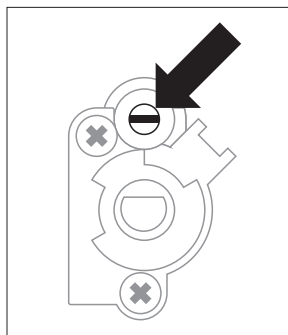

Regulacja zaworu

Regulacja płomienia palnika piekarnika dotyczy tylko gazu G2.350 2Ls, polega na odpowiednim ustaleniu szczeliny powietrznej w iniektorze palnika przez odpowiednie ustalenie położenia zasłony regulacyjnej. Zwiększenie szczeliny powoduje zwiększony dopływ powietrza, zmniejszenie szczeliny poprzez ustawienie zasłony w kierunku dyszy, powoduje zmniejszenie dopływu powietrza. Palnik prawidłowo wyregulowany powinien palić się mniej ostrym płomieniem od palników nawierzchniowych. Po dokonaniu regulacji, zasłonę zabezpieczyć wkrętami. Regulacja dopływu powietrza oraz płomienia oszczędnego należy do instalatora i musi być wykonana na miejscu u użytkownika. Zależy od rodzaju użytkowanego gazu i jego ciśnienia.

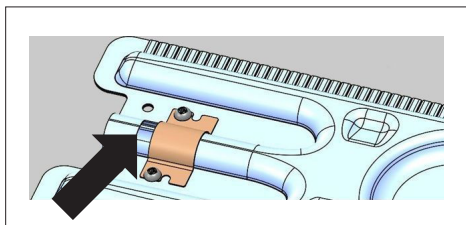

Montaż zasłonki palnika, szczelina 7,5 mm



Uwaga!

Po zakończonej regulacji, należy umieścić nalepkę z opisem rodzaju gazu, do jakiego kuchnia jest przystosowana.

Przed pierwszym włączeniem kuchni

- usunąć elementy opakowania, opróżnić szufladę, oczyścić komorę piekarnika ze środków konserwacji fabrycznej,
- wyjąć wyposażenie piekarnika i umyć w ciepłej wodzie z dodatkiem płynu do mycia naczyń,
- włączyć wentylację w pomieszczeniu lub otworzyć okno,
- wygrzać piekarnik (w temp. 250°C, ok. 30 min.), usunąć zabrudzenia i dokładnie umyć,

Komorę piekarnika należy myć tylko przy użyciu ciepłej wody z dodatkiem niewielkiej ilości płynów do mycia naczyń.

Kuchnia z płytą nierdzewną wymaga wstępnego, dokładnego umycia płyty roboczej przed rozpoczęciem eksploatacji. Należy szczególną uwagę zwrócić na usunięcie resztek kleju z folii zdejmowanej z blach przy montażu względnie taśmy klejącej zakładanej przy pakowaniu kuchni.

Minutnik mechaniczny M

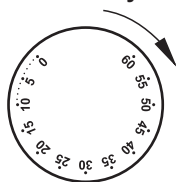

Minutnik nie steruje pracą kuchni. Jest to sygnalizator dźwiękowy przypominający o konieczności wykonania krótkotrwałych czynności kulinarnych. Zakres odmierzanego czasu wynosi od 0 do 60 minut.

Uwaga.

W zakresie odmierzanego czasu od 0 do 10 minut pokrętko minutnika należy najpierw obrócić o ok. 90° a następnie ustawić na żądany czas pracy.

Minutnik mechaniczny Ms

Minutnik służy do sterowania pracą piekarnika (opiekacza elektrycznego i rożna). Można go nastawiać w zakresie od 0 do 120 minut. Po upływie nastawionego czasu włączy się sygnał dźwiękowy i automatycznie wyłączy się piekarnik.

Uwaga. Palnik nie zostanie wyłączony automatycznie. Palnik należy wyłączyć ręcznie przekręcając pokrętko na pozycję „palnik wyłączony”.

Programowanie - pokrętko obrócić w kierunku wskazówek zegara i ustawić żądany czas.

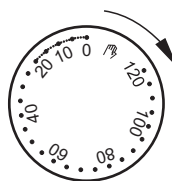

Gdy pokrętko jest ustawione w pozycji „0” piekarnik nie rozpocznie pracy.

Jeżeli nie zamierzacie Państwo korzystać z funkcji minutnika, pokrętko należy ustawić w pozycji .

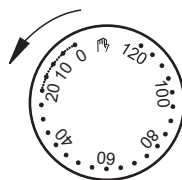

Uwaga. W zakresie odmierzanego czasu od 0 do 10 minut pokrętko minutnika należy najpierw obrócić o ok. 90° a następnie ustawić na żądany czas pracy.

Obsługa palników nawierzchniowych

Informacje dotyczące rozmieszczenia palników oraz pokręteł sterujących ich pracą znajdują się w rozdziale *Charakterystyka wyrobu*.

Dobór naczynia

Należy zwrócić uwagę, żeby średnica dna naczynia była zawsze większa od korony płomienia palnika, a samo naczynie było przykryte pokrywką. Zaleca się, aby średnica garnka była około 2,5 - 3 razy większa od średnicy palnika, tzn. dla palnika:

- pomocniczego - naczynie o średnicy od 90 do 150 mm,
- średniego - naczynie o średnicy od 160 do 220 mm,
- dużego - naczynie o średnicy od 200 do 240 mm, a wysokość garnka nie powinna być większa od jego średnicy.

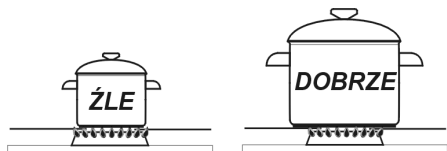

Uwaga!

Na płycie grzejnej nie należy używać naczyń kuchennych, które wystają poza jej brzegi.

Należy używać naczyń z płaskim dnem. Nie należy używać naczyń o dnie wypukłym lub wklęsłym.

Pokrętko sterowania pracą palników

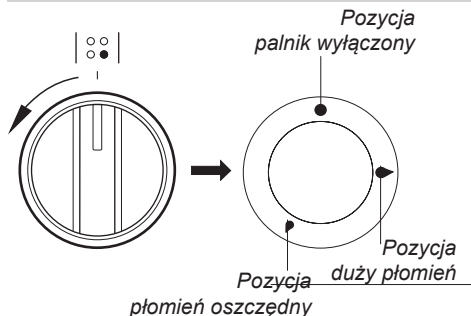

Zapalanie palników bez zapalacza

- zapalić zapałkę,
- wcisnąć pokrętko do wyczuwalnego oporu i przekręcić w lewo do pozycji „duży płomień” ,
- zapalić gaz zapałką,
- ustawić żądany płomień (np. „oszczędny”) ,
- wyłączyć palnik po zakończeniu gotowania przekręcając pokrętko w prawo (poz. wyłączony ●).

Zapalanie palników zapalaczem sprzęgniętym z pokrętkiem

- wcisnąć pokrętko zaworu wybranego palnika do wyczuwalnego oporu i przekręcić w lewo do pozycji „duży płomień” ,
- przytrzymać do czasu zapalenia gazu,
- po zapaleniu płomienia palnika zwolnić nacisk na pokrętko i ustawić wymaganą wielkość płomienia.

Uwaga!

W modelach kuchni wyposażonych w zabezpieczenie przeciwwypływowe palników nawierzchniowych należy podczas czynności zapalania przytrzymać przez ok. 10 sek. wciśnięte do oporu pokrętko w pozycji „duży płomień” celem zadziałania zabezpieczenia.

W przypadku trudności z zapalaniem wynikającym ze zmiany i składu gazu, należy wyśrodkować kołpak względem iskrownika.

OBSŁUGA

Dobór płomienia palnika

Prawidłowo wyregulowane palniki posiadają płomień koloru jasno-niebieskiego o wyraźnie zarysowanym stożku wewnętrznym. Dobór wielkości płomienia zależy od ustawienia pozycji pokrętki palnika:

- duży płomień
- mały płomień (zwany „oszczędny”)
- palnik zgaszony (przepływ gazu zamknięty)

W zależności od potrzeb można płynnie ustawić wielkość płomienia.

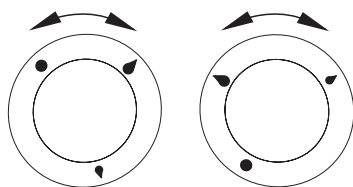

ŹLE

DOBRCZE



Uwaga!

Zabrania się regulacji płomienia w zakresie między pozycją palnik zgaszony

- i pozycją duży płomień.

Działanie zabezpieczenia przeciwwypływowego gazu

Kuchnie wyposażone są w automatyczny system odcinający dopływ gazu do palnika w przypadku zaniku płomienia.

System ten zabezpiecza przed ulatnianiem się gazu gdy płomień na palniku zgaśnie np. w wyniku jego zalania.

Ponowne zapalenie palnika wymaga interwencji użytkownika.

Funkcje piekarnika i jego obsługa.

Informacje dotyczące wyposażenia piekarnika w elementy grzejne w zależności od modelu kuchni znajdują Państwo w tabeli w rozdziale *Charakterystyka wyrobu*.

Piekarnik może być nagrzewany przy pomocy palnika gazowego piekarnika lub opiekacza elektrycznego. Sterowanie pracą tego piekarnika odbywa się przy pomocy jednego pokrętki, które zawiera podziałkę cyfrową*, odpowiadającą nastawom termoregulatora.

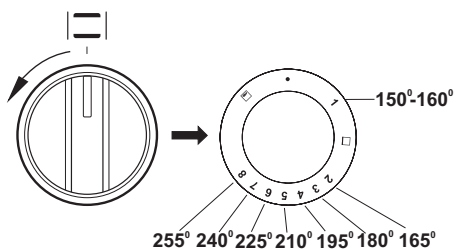

* Zawór z termoregulatorem

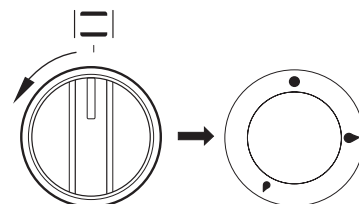

Zawór prosty

Uwaga!

Wszystkie piekarniki są wyposażone w zawory gazowe zabezpieczeniem przeciwwypływowym. W czasie zapalania piekarnika, jak w opisie poniżej, należy przytrzymać wciśnięte pokrętło około 3 s. Jest to czas niezbędny do nagrzania czujnika i zadziałania zabezpieczenia. Jeżeli płomień zgaśnie czynności należy powtórzyć po upływie 3 sek. Jeżeli płomień nie ulegnie zapaleniu w ciągu 10 sek. czynność zapalania powtórzyć po ok. 1 min., tj. po przewietrzeniu piekarnika.

OBSŁUGA

Uwaga!

W modelach kuchni, które nie posiadają opiekacza pozycja  na pokrętle sterującym nie istnieje.

W celu włączenia piekarnika należy:

- zapalić zapałkę,
- wcisnąć pokrętkę do oporu i przekręcić w lewo do pozycji odpowiednio wybranej temperatury,
- przyłożyć zapałkę do otworu zapłonowego (rys. poniżej) i przytrzymać wciśniętą pokrętkę ok. 3 sek. od momentu zapalenia gazu. Jeżeli płomień zgaśnie czynność powtórzyc po 3 sek. ,

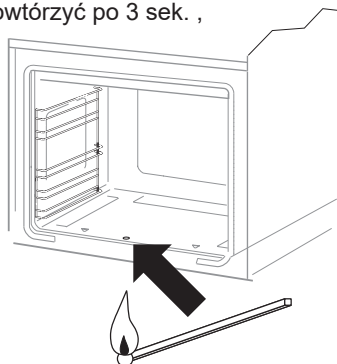

- obserwować płomień (wyraźne zmniejszenie płomienia oznacza osiągnięcie żądanej temperatury piekarnika).

Zapalenie palników zapalaczem sprzężonym z pokrętkiem

- wcisnąć pokrętkę kurka palnika piekarnika do wyczuwalnego oporu i przekręcić w lewo do pozycji 8,
- przytrzymać do czasu zapalenia gazu,
- po zapaleniu płomienia palnika zwolnić nacisk na pokrętkę i ustawić wymaganą wielkość płomienia.

Uwaga!

Regulacja temperatury jest możliwa tylko przy zamkniętych drzwiach piekarnika.

- Wyłączenie - przez obrót pokrętki w prawo do oporu.

Użytkownik powinien wiedzieć, że:

- zabezpieczenie przeciwwypływowe powoduje odcięcie dopływu gazu przy zaniku płomienia w czasie do ok. 60 sek.,
- temperatura w piekarniku jest regulowana i utrzymywana samoczynnie,
- po zapaleniu - palnik pracuje na pełną moc, aż do osiągnięcia nastawionej temperatury - po jej osiągnięciu termostat zmniejsza płomień - utrzymując nastawioną temperaturę.

Oświetlenie piekarnika

W modelach - patrz tabela w rozdziale *Charakterystyka wyrobu*.

- włączenie następuje po naciśnięciu na panelu sterowania przycisku „oświetlenie”.

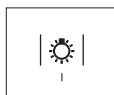

OBSŁUGA

Użytkowanie opiekacza

Proces opiekania następuje w wyniku działania na potrawę promieni podczerwonych, emitowanych przez rozgrzany grzejnik opiekacza.

W celu włączenia opiekacza należy:

- ustawić pokrętko w pozycji ,
- wygrzewać piekarnik przez ok. 5 minut (przy zamkniętych drzwiach piekarnika).
- włożyć do piekarnika blachę z potrawą na właściwy poziom roboczy, a w przypadku opiekania na ruszcie należy umieścić na poziomie bezpośrednio niższym (poniżej rusztu) blachę na ściekający tłuszcz,
- zamknąć drzwi piekarnika.

Temperatury dla opiekania podano w rozdziale *Pieczenie w piekarniku - Porady praktyczne*.



Uwaga!

Opiekanie należy prowadzić przy zamkniętych drzwiach piekarnika.

Gdy użytkowany jest opiekacz, części dostępne mogą stać się gorące. Zaleca się nie dopuszczać dzieci do piekarnika.

Uwaga!

Zabrania się używania opiekacza elektrycznego podczas gdy jest włączony palnik gazowy piekarnika.

Ważne!

Podczas użytkowania opiekacza zaleca się nie korzystać z blachy do ciastek.

Użytkowanie rożna

Rożen pozwala na obrotowe opiekanie potraw w piekarniku. Służy głównie do opiekania drobiu, szaszłyków, kiełbasek itp. potraw. Włączenie i wyłączenie napędu rożna następuje jednocześnie z włączeniem i wyłączeniem funkcji opiekania.

Przy korzystaniu z tej funkcji w trakcie opiekania mogą występować chwilowe zatrzymania silnika rożna lub zmiana kierunku obracania. Powyższe nie wpływa na funkcjonalność i jakość opiekania.

Uwaga!

Rożen nie posiada oddzielnego pokrętła sterowania.

Opiekanie należy prowadzić przy zamkniętych drzwiach piekarnika.

Przygotowanie potrawy na rożnie:

- umieścić potrawę na pręcie rożna i unieruchomić ją przy pomocy widelców,
- ramkę rożna wsunąć w piekarnik na poziomie roboczym 3 od dołu,
- koniec pręta rożna wsunąć w sprzęgło napędu, zwracając uwagę ażeby rowek metalowej części uchwytu rożna opierał się na ramce,
- wykręcić rękojeść,
- wsunąć blachę na najniższy poziom komory piekarnika i przymknąć drzwi.
- zamknąć drzwi piekarnika.

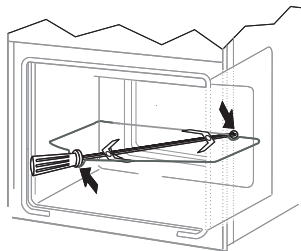

CZYSZCZENIE I KONSERWACJA KUCHNI

Dbłość użytkownika o bieżące utrzymanie kuchni w czystości oraz właściwa jej konserwacja, wywierają znaczący wpływ na wydłużenie okresu jej bezawaryjnej pracy, zapewnia prawidłową pracę elementów grzejnych co w efekcie przynosi wymierne korzyści ekonomiczne.

Przed rozpoczęciem czyszczenia lub innych prac konserwacyjnych należy zawsze odłączyć urządzenie od zasilania (wyjąć wtyczkę kabla zasilającego z gniazdka). Czynności czyszczenia należy rozpoczynać dopiero po wystygnięciu kuchni.

▶ Palniki, ruszt płyty podpalnikowej, obudowa kuchni

- W przypadku zanieczyszczenia palników i rusztu, należy te elementy wyposażenia zdjąć z kuchni i umyć w ciepłej wodzie z dodatkiem środków zmywających tłuszcz i brud. Następnie należy je wytrzeć do sucha. Po zdjęciu rusztu dokładnie umyć płytę podpalnikową i wytrzeć suchą i miękką ściereczką. Szczególną czystość należy zachować przy otworach płomieniowych pierścieni podkołpakowych patrz rys. poniżej. Otwory dysz palników przeczyścić, używając do przetykania cienkiego drutu miedzianego. Nie należy używać drutu stalowego, rozwiercać otworów.

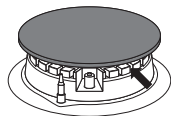

Uwaga!

Elementy palnika muszą być zawsze suche. Cząstki wody mogą zahamować wypływ gazu i powodować złe palenie się palnika.

Należy sprawdzić, czy elementy palnika zostały prawidłowo założone po czyszczeniu.

Nieosiowa pozycja nakrywki palnika może spowodować trwałe uszkodzenie palnika.

PRAWIDŁOWO



NIEPRAWIDŁOWO



- Do zmywania powierzchni emaliowanych używać płynów o działaniu delikatnym. Nie należy używać środków do czyszczenia o silnym działaniu ściernym jak np. proszki do szorowania zawierające ścierniwo, pasty ścierne, kamienie ściernie, pumeksy, wiązki druciane itp.
- Kuchnia z płytą nierdzewną wymaga wstępnego, dokładnego umycia płyty roboczej przed rozpoczęciem eksploatacji. Należy szczególną uwagę zwrócić na usunięcie resztek kleju z folii zdejmowanej z blach przy montażu względnie taśmy klejącej zakładanej przy pakowaniu kuchni.
- Kuchnię należy czyścić regularnie po każdorazowym użyciu. Nie należy dopuszczać do silnego zabrudzenia płyty roboczej, a w szczególności do przypaleń pochodzących z wykipin.

CZYSZCZENIE I KONSERWACJA KUCHNI

Piekarnik

- Piekarnik należy czyścić po każdym użytkowaniu. Przy czyszczeniu piekarnika należy włączyć oświetlenie, pozwalające na uzyskanie lepszej widoczności przestrzeni roboczej.
- Komorę piekarnika należy myć tylko przy użyciu ciepłej wody z dodatkiem niewielkiej ilości płynów do mycia naczyń.
- Po umyciu komory piekarnika należy ją wytrzeć do stanu suchego.



Uwaga!

Do czyszczenia i konserwacji frontów szklanych nie używać środków czyszczących zawierających materiały ściernie.

Wymiana żarówki oświetlenia piekarnika

Aby uniknąć możliwości porażenia prądem elektrycznym, przed wymianą żarówki należy upewnić się, czy sprzęt jest wyłączony.

Przed wymianą żarówki należy bezwzględnie odłączyć kuchnię od zasilania.

- Wykręć i umyj klosz lampki, pamiętaj o dokładnym wytarciu go do sucha.
- Wyciągnij żarówkę halogenową z gniazda używając do tego szmatki lub papieru.
- W razie potrzeby żarówkę halogenową wymienić na nową o poniższych parametrach:
 1. typ G9.
 2. napięcie 230V.
 3. moc 25W.
- Upewnij się, że nowa żarówka jest dokładnie osadzona w gnieździe ceramicznym.
- Wkręć klosz lampki.

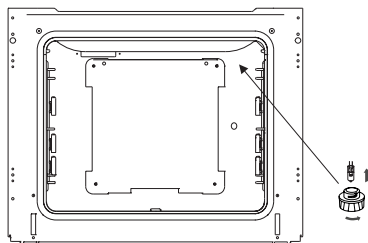

Uwaga: Należy uważać, aby zakładaną żarówkę halogenu nie dotykać bezpośrednio palcami!

CZYSZCZENIE I KONSERWACJA KUCHNI

Wymywanie drzwi

Dla uzyskania łatwiejszego dostępu do komory piekarnika oraz czyszczenia, możliwe jest wyjęcie drzwi. W tym celu należy otworzyć drzwi, odchylić do góry element zabezpieczający umieszczony w zawiasie (rys. A). Drzwi lekko domknąć, unieść i wyjąć w kierunku do przodu. W celu zamontowania drzwi w kuchni postępuje się w sposób odwrotny. Przy wkładaniu należy zwrócić uwagę aby wycięcie na zawiasie prawidłowo osadzić na występie uchwyty zawiasu. Po włożeniu drzwi do piekarnika należy bezwzględnie opuścić element zabezpieczający i **dokładnie go docisnąć**. Nieprawidłowe ustawienie elementu zabezpieczającego może spowodować uszkodzenie zawiasu przy próbie zamknięcia drzwi.

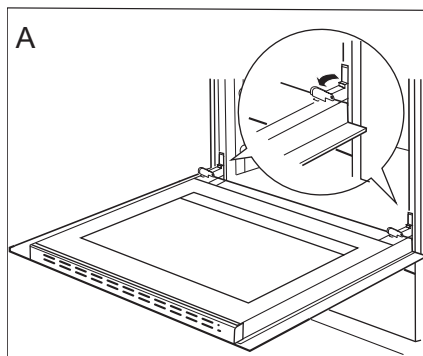

Odchylenie zabezpieczeń zawiasów

Wymywanie szyby wewnętrznej (modele kuchni 508GG5.3*, 508GG5.4*)

1. Za pomocą śrubokręta płaskiego należy wyhaczyć listwę górną drzwi, delikatnie podważając ją po bokach (rys.B).
2. Wyciągnąć listwę górną drzwi. (rys.B, C)

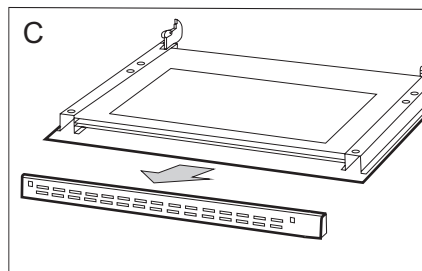
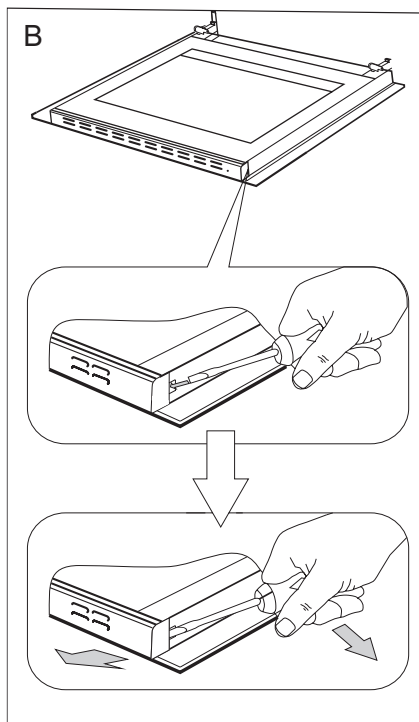

CZYSZCZENIE I KONSERWACJA KUCHNI

3. Wewnętrzną szybę wyciągnąć z mocowania (w dolnej części drzwi). Rys.D i D1.

Uwaga! Niebezpieczeństwo uszkodzenia mocowania szyb. Szybę należy wysunąć, nie podnosić do góry.

4. Wymyć szyby ciepłą wodą i małą ilością środka czyszczącego.

W celu ponownego zamontowania szyb należy postępować w odwrotnej kolejności. Gładka część szyby powinna znajdować się u góry, ścięte narożniki na dole.

Uwaga! Nie należy wciskać listwy górnej jednocześnie z obu stron drzwi. W celu prawidłowego osadzenia listwy górnej drzwi, należy najpierw przyłożyć lewy koniec listwy do drzwi, a prawy koniec wcisnąć do słyszalnego „kliknięcia”. Następnie docisnąć listwę z lewej strony do słyszalnego „kliknięcia”.

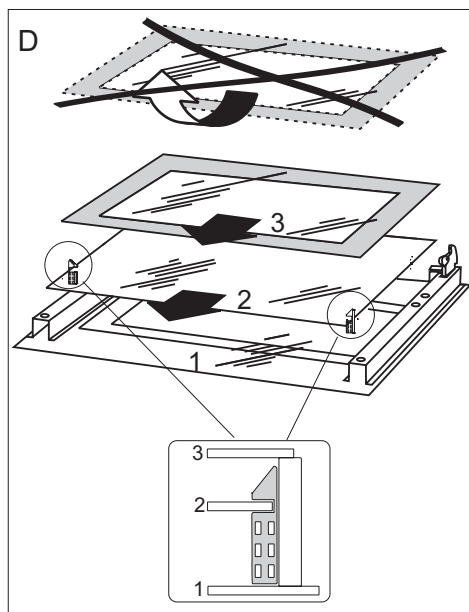

Wymywanie szyb wewnętrznych. 3 szyby.

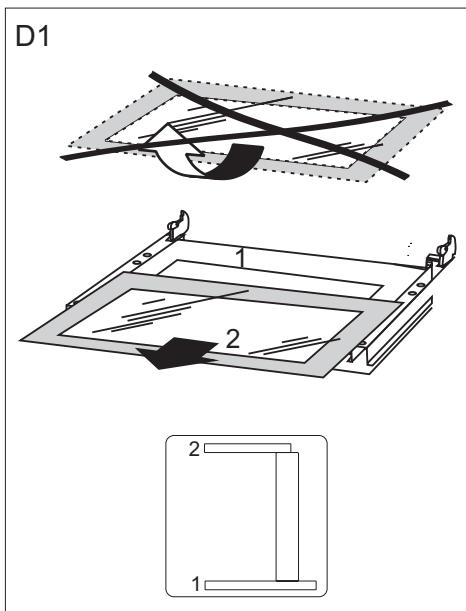

Wymywanie szyb wewnętrznych. 2 szyby.

Wymywanie szyby wewnętrznej (modele kuchni 508GG4.2*, 508GG1.2*)

Drzwi piekarnika składają się z dwóch szyb.

1. Za pomocą śrubokręta krzyżakowego należy odkręcić śrubki znajdujące się w bocznych zatrzaskach (rys.E).

2. Zatrzaski wypchnąć za pomocą śrubokręta płaskiego i wyciągnąć listwę górną drzwi. (rys.E, F)

3. Wewnętrzną szybę wyciągnąć z mocowania (w dolnej części drzwi). (Rys.G).

CZYSZCZENIE I KONSERWACJA KUCHNI

4. Wymyć szybę ciepłą wodą i małą ilością środka czyszczącego.

W celu ponownego zamontowania szyby należy postępować w odwrotnej kolejności. Gładka część szyby powinna znajdować się u góry.

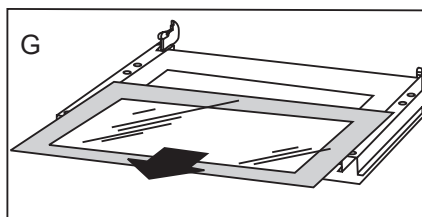
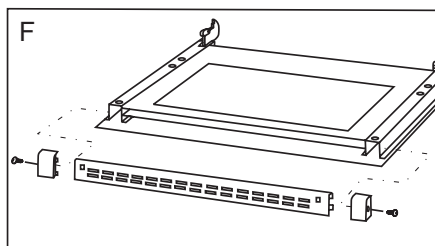
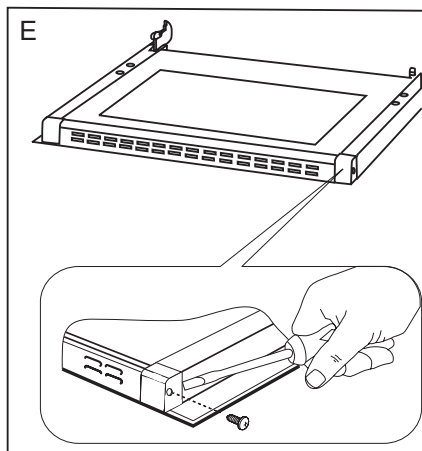

Przeglądy okresowe

Poza czynnościami mającymi na celu bieżące utrzymanie kuchni w czystości należy:

- przeprowadzać okresowe kontrole działania elementów sterujących i zespołów roboczych kuchni. Po upływie gwarancji, przynajmniej raz na dwa lata, należy zlecić w punkcie obsługi serwisowej wykonanie przeglądu technicznego kuchni,
- usunąć stwierdzone usterki eksploatacyjne,
- dokonać okresowej konserwacji zespołów roboczych kuchni,

Uwaga! wszelkie naprawy i czynności regulacyjne powinny być wykonywane przez właściwy punkt obsługi serwisowej lub przez instalatora posiadającego stosowne uprawnienia.

POSTĘPOWANIE W SYTUACJACH AWARYJNYCH

W każdej sytuacji awaryjnej należy:

- wyłączyć zespoły robocze kuchni
- odłączyć zasilanie elektryczne
- zgłosić naprawę
- niektóre drobne usterki użytkownik może usunąć sam kierując się wskazówkami podanymi w tabeli poniżej, zanim zwróci się Państwo do działu obsługi klienta lub serwisu należy sprawdzić kolejne punkty w tabeli.

PROBLEM	PRZYCZYNA	POSTĘPOWANIE
1.Palnik nie zapala	zabrudzone otwory płomieniowe	zamknąć zawór odcinający gaz, zamknąć kurki palników, przewietrzyć pomieszczenie, wyjąć palnik, oczyścić i przedmuchać otwory płomieniowe
2.Zapalacz gazu nie zapala	przerwa w dopływie prądu	sprawdzić bezpiecznik instalacji domowej, przepalony wymienić
	przerwa w dopływie gazu	otworzyć zawór dopływu gazu
	zanieczyszczony(zatłuszczony) zapalacz gazu	wyczyścić zapalacz gazu
	pokrętło kurka wciśnięte nie wystarczająco długo	przytrzymać wciśnięte pokrętło do czasu pełnego płomienia wokół korony palnika
3.Płomień przy zapalaniu palnika gaśnie	pokrętło kurka zwolnione za szybko	przytrzymać wciśnięte pokrętło dłużej w pozycji „duży płomień”
4.wyposażenie elektryczne nie działa	przerwa w dopływie prądu	sprawdzić bezpiecznik instalacji domowej, przepalony wymienić
5.nie działa oświetlenie piekarnika	obluzowana lub uszkodzona żarówka	dokręcić lub wymienić przepaloną żarówkę (patrz rozdział <i>Czyszczenie i konserwacja</i>)

PIECZENIE W PIEKARNIKU - PORADY PRAKTYCZNE

Wypieki

- wypieki można prowadzić w formach i blachach handlowych, które należy ustawić na drabince suszarniczej, do wypieku zaleca się stosować blachy aluminiowe lub z powłokami w kolorze srebrnym, które powinny mieścić się w obrysie drabinki(rusztu) piekarnika, blachy do ciasteczek lub foremki handlowe należy ustawiać w poprzek komory piekarnika,



- przed wyjęciem ciasta z piekarnika należy sprawdzić jakość wypieku przy pomocy drewnianego patyczka (przy prawidłowym wypieku po nakłuciu ciasta, powinien być suchy i czysty),
- wskazane jest pozostawienie wypieku w piekarniku po jego wyłączeniu jeszcze przez ok. 5 min.,
- parametry wypieków podane w tabeli 1 są orientacyjne i można je korygować w zależności od własnych doświadczeń i upodobań kulinarnych,
- jeżeli informacje podawane w książkach kucharskich znacznie odbiegają od wartości zamieszczonych w instrukcji obsługi kuchni prosimy o kierowanie się zapisami w instrukcji.

TABELA 1: Ciasta

Funkcje piekarnika:

włączony palnik gazowy

RODZAJ POTRAWY	TEMPERATURA WSTĘPNEGO NAGRZANIA [°C]	TEMPERATURA PIECZENIA [°C]	CZAS PIECZENIA [MIN.]	POZIOM OD DOŁU
Tort owocowy	170	160	60-70	2
Babka piaskowa	170	150-160	20-40	2-3
Biszkopt	170	150-160	20-30	2-3
Ciastka	180	170	30-50	3
Ciasto drożdżowe	180	180	40-50	3
Ciasto półkruche	200	180	40-60	3
Ciasto kruche	220	200	25-40	3
Ciasto francuskie	230-250	200-220	15-20	3

PIECZENIE W PIEKARNIKU - PORADY PRAKTYCZNE

TABELA 1A: Ciasta

Funkcje piekarnika: włączony palnik gazowy

Rodzaj wypieku	Pozycja na pokrętle [duży płomień]	Pozycja na pokrętle [mały płomień]	Poziom od dołu	Czas pieczenia [min]
	Wstępny rozgrzew ¹⁾	Pieczenie		
Tort owocowy	●	●	2	60 - 70
Babka piaskowa	●	●	2 - 3	20 - 40
Biszkopt	●	●	2 - 3	20 - 30
Ciastka	●	●	3	30 - 50
Ciasto drożdżowe	●	●	3	40 - 50
Ciasto półkruche	●	●	3	40 - 60
Ciasto kruche	●	●	3	25 - 40
Ciasto francuskie	●	●	3	15 - 20

¹⁾ ok. 5 min.

Uwaga: Parametry podane w tabeli są orientacyjne i można je korygować w zależności od własnych doświadczeń i upodobań kulinarnych.

PIECZENIE W PIEKARNIKU - PORADY PRAKTYCZNE

Pieczenie mięs

- w piekarniku należy przygotowywać porcje mięsa powyżej 1 kg, mniejsze kawałki zaleca się przyrządzać na palnikach gazowych kuchni.
- przy pieczeniu na drabince suszarniczej lub ruszcie zaleca się na najniższym poziomie umieścić blachę do pieczenia, z niewielką ilością wody,
- przynajmniej raz w połowie czasu pieczenia zaleca się odwrócić mięso na drugą stronę, w trakcie pieczenia należy także okresowo podlewać mięso powstającym przy pieczeniu sosem lub gorącą – słoną wodą, mięsa nie wolno polewać zimną wodą.

TABELA 2: Pieczenie mięsa

Funkcje piekarnika:

włączony palnik gazowy

RODZAJ MIĘSA	POZIOM OD DOŁU	TEMPERATURA [°C]	CZAS* W MIN.
WOŁOWINA			
Roastbeef lub filet krwisty („english“)	3	250	12-15 na 1 cm
piekarnik rozgrzany soczysty („medium“)	3	250	15-25 na 1 cm
piekarnik rozgrzany przypieczony („well done“)	3	210-230	25-30 na 1 cm
piekarnik rozgrzany Pieczeń	2	200-220	120-140
WIEPRZOWINA			
Pieczeń	2	200-210	90-140
Szynka	2	200-210	60-90
Filet	3	210-230	25-30
CIELEĆCINA	2	200-210	90-120
JAGNIĘCINA	2	200-220	100-120
DZICZYŻNA	2	200-220	100-120
DRÓB			
Kurczak	2	220-250	50-80
Gęś (ca.2kg)	2	190-200	150-180
RYBY	2	210-220	40-55

* przedstawione w tabeli dane odnoszą się do porcji 1 kg. w przypadku większych porcji na każdy następny kg należy doliczyć kolejne 30 - 40 minut.

PIECZENIE W PIEKARNIKU - PORADY PRAKTYCZNE

TABELA 2A: Pieczenie mięsa

Funkcje piekarnika: włączony palnik gazowy

Rodzaj potrawy		Pozycja na pokrętle [duży płomień] Wstępne pieczenie	Pozycja na pokrętle [mały płomień] Pieczenie	Poziom od dołu	Czas [min]
Wołowina	Roastbeef lub filet krwisty („english“)	🔹 5 min.	🔹	3	12 - 15 na 1cm
	soczysty (medium)	🔹 5 min.	🔹	3	15 - 25 na 1cm
	przypieczony (well done)	🔹 5 min.	🔹	3	25 - 30 na 1cm
	Pieczeń	🔹 15-25 min.	🔹	2	120 - 140
Wieprzowina	Pieczeń	🔹 15-25 min.	🔹	2	90 - 140
	Szynka	🔹 15-25 min.	🔹	2	60 - 90
	Filet	🔹 5 min.	🔹	3	25 - 30
Cielęcina		🔹 15-25 min.	🔹	2	90 - 120
Jagnięcina		🔹 15-25 min.	🔹	2	100 - 120
Dziczyzna		🔹 15-25 min.	🔹	2	100 - 120
Drób	Kurczak	🔹 15-25 min.	🔹	2	50 - 80
	Gęś (ca. 2kg)	🔹 15-25 min.	🔹	2	150 - 180
Ryby		🔹 5 min.	🔹	2	40 - 55

Uwaga: Parametry podane w tabeli są orientacyjne i można je korygować w zależności od własnych doświadczeń i upodobań kulinarnych.

Przedstawione w tabeli dane odnoszą się do porcji 1kg, w przypadku większych porcji na każdy następny kg należy doliczyć kolejne 30 - 40 minut.

PIECZENIE W PIEKARNIKU - PORADY PRAKTYCZNE

TABELA 3: Grill + rożno

Funkcje piekarnika:

grzejnik opiekacza

RODZAJ MIĘSA	TEMPERATURA [°C]	CZAS OPIEKANIA
Kurczak (ca. 1,5 kg)	250	90-100
Kurczak (ca. 2,0 kg)	250	110-130
Szaszłyk (ca. 1,0 kg)	250	60-70

TABELA 4: Grill

Funkcje piekarnika:

grzejnik opiekacza

RODZAJ POTRAWY	POZIOM OD DOŁU	TEMPERATURA [°C]	CZAS OPIEKANIA[MIN.]	
			STRONA 1	STRONA 2
Kotlet wieprzowy	4	250	8-10	6-8
Sznicel wieprzowy	3	250	10-12	6-8
Szaszłyk	4	250	7-8	6-7
Kiełbaski	4	250	8-10	8-10
Roastbeef, (stek ca.1kg)	3	250	12-15	10-12
Kotlet cielęcy	4	250	8-10	6-8
Stek cielęcy	4	250	6-8	5-6
Kotlet barani	4	250	8-10	6-8
Kotlet jagnięcy	4	250	10-12	8-10
Półwki kurczaka (na 500g)	3	250	25-30	20-25
Filet rybny	4	250	6-7	5-6
Pstrąg (na ok. 200 – 250g)	3	250	5-8	5-7
Chleb (tosty)	4	250	2-3	2-3

Uwaga!

Parametry podane w tabelach 2-4 są orientacyjne i można je korygować w zależności od własnych doświadczeń i upodobań kulinarnych.

DANE TECHNICZNE

Napięcie znamionowe	230V~50 Hz
Moc znamionowa	max. 2,0 kW
Kategoria urządzenia	PL II _{2ELwLs3B/P}
Obciążenie cieplne	10,2 kW
Wymiary kuchni (wysokość/szerokość/głębokość)	85 / 50 / 60 cm

Spełnia wymagania przepisów UE normy EN 30-1-1, EN 60335-1, EN 60335-2-6

Oświadczenie producenta:

Producent deklaruje niniejszym, że wyrób ten spełnia zasadnicze wymagania wymienionych poniżej dyrektyw i rozporządzeń europejskich:

- Dyrektywy niskonapięciowej 2014/35/UE
- Dyrektywy kompatybilności elektromagnetycznej 2014/30/UE
- Dyrektywy urządzenia gazowe 2009/142/EC (do 20.04.2018)
- Rozporządzenia Parlamentu Europejskiego i Rady (UE) 2016/426 (od 21.04.2018)
- Dyrektywy ekoprojektowania 2009/125/EC

i dlatego wyrób został oznakowany **CE** oraz została wystawiona dla niego deklaracja zgodności udostępniana organom nadzorującym rynek.

GWARANCJA, OBSŁUGA POSPRZEDAŻNA

Gwarancja

Świadczenia gwarancyjne wg karty gwarancyjnej.

Producent nie odpowiada za jakiegokolwiek szkody spowodowane nieprawidłowym postępowaniem z wyrobem.

Obsługa posprzedażna

W przypadku gdy zaistnieją jakiegokolwiek problemy związane z użytkowaniem sprzętu Amica to nasze CENTRUM SERWISOWE zapewni Państwu szybką i w pełni profesjonalną pomoc. Chcemy bowiem wszystkim, którzy zaufali marce Amica zagwarantować pełen komfort korzystania z naszego wyrobu.

Prosimy z tabliczki znamionowej wpisać tutaj typ i nr fabryczny kuchni

Typ.....

Nr fabryczny.....



Amica S.A.

ul. Mickiewicza 52, 64-510 Wronki, Polska
tel. +48 67 25 46 100, fax +48 67 25 40 320
www.amica.pl
