

Ravanson®

PL	Instrukcja oryginalna	Pralko - Wirówka
EN	User's manual	Washing Machine With A Spin Dryer
UA	Оригінальна інструкція	Пральна машина з віджимом
CZ	Návod na obsluhu	Pračka S Odstředivkou
SK	Návod na obsluhu	Pračka S Odstredivkou
SLO	Navodila za uporabo	Pralni Stroj S Centrifugo
LT	Naudojimo instrukcija	Skalbimo Mašina Su Centrifuga
EST	Kasutusjuhend	Pesumasin-Tsentrifuug

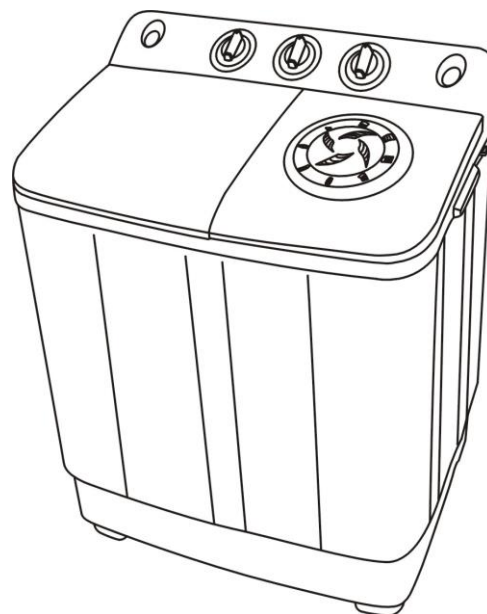

MODEL:

XPB-700 XPB-800

Producent:

Ravanson®

Ravanson Ltd. Sp. z o.o. ul. Mazowiecka 6, 09-100 Płońsk, Polska

tel.: +48 23 662 68 01, fax: +48 23 662 68 02

www.ravanson.pl



Przed przystąpieniem do użytkowania należy przeczytać wszystkie wskazówki i ostrzeżenia dotyczące bezpieczeństwa użytkowania.



Nieprzestrzeganie podanych niżej ostrzeżeń, dotyczących bezpieczeństwa i wskazówek bezpieczeństwa, może być przyczyną porażenia prądem elektrycznym, pożaru i/lub poważnych obrażeń.

Zachowaj wszystkie ostrzeżenia i wskazówki dotyczące bezpieczeństwa, aby móc skorzystać z nich w przyszłości.

OGÓLNE WSKAZÓWKI BEZPIECZEŃSTWA

To urządzenie może być używane przez dzieci od 8 lat i powyżej oraz osoby o ograniczonej sprawności fizycznej, sensorycznej lub umysłowej lub z brakiem doświadczenia i wiedzy, jeżeli odbywa się to pod nadzorem lub zgodnie z instrukcją użytkowania, w sposób bezpieczny i osoby te zrozumiały niebezpieczeństwa związane z użytkowaniem urządzenia. Dzieci nie mogą bawić się urządzeniem. Czyszczenie i konserwacja nie mogą być wykonywane przez dzieci bez nadzoru. Dzieci nie zdają sobie sprawy z niebezpieczeństw, które mogą powstać podczas używania urządzeń elektrycznych.

Trzymaj urządzenie i jego przewód sieciowy poza zasięgiem dzieci poniżej 8 roku życia.

OSTRZEŻENIE! Przy pracującym urządzeniu nie wolno pozostawiać dzieci bez nadzoru.

Urządzenie przeznaczone jest wyłącznie do użytku domowego.

Przed przystąpieniem do użytkowania należy upewnić się czy źródło zasilania, do którego ma być podłączone urządzenie, odpowiada parametrom podanym na tabliczce znamionowej. Urządzenie wykonane jest w I Klasie Ochronności, co oznacza, że musi być podłączone do gniazda z bolcem uziemiającym.

Zaleca się podłączenie do instalacji elektrycznej wyposażonej w wyłącznik różnicowoprądowy (RCD) o znamionowym prądzie różnicowym nie przekraczającym 30mA.

UWAGA! Urządzenie nie jest przeznaczone do pracy z użyciem zewnętrznych wyłączników czasowych lub oddzielnego układu zdalnej regulacji.

OSTRZEŻENIE! Przed każdym użyciem należy skontrolować urządzenie i jego przewód pod kątem ewentualnych uszkodzeń. Nie używać uszkodzonego urządzenia.

OSTRZEŻENIE! Nie używać urządzenia jeżeli przewód zasilający jest uszkodzony. Jeśli przewód zasilający jest uszkodzony, musi zostać wymieniony przez autoryzowany serwis producenta lub wykwalifikowaną osobę, w celu uniknięcia zagrożenia.

Wtyczka musi pasować do gniazdka.

W żadnym wypadku nie przerabiać wtyczki.

Nie ciągnąć za przewód podczas wyjmowania wtyczki z gniazda zasilającego.

OSTRZEŻENIE! Nie należy wyjmować wtyczki z gniazda mokrymi rękoma.

Jeżeli urządzenie nie jest używane, należy wyjąć wtyczkę z gniazda.

Nie pozostawiać pracującego urządzenia bez nadzoru.

OSTRZEŻENIE! Po użyciu, przed wymianą akcesoriów, przed czyszczeniem lub w przypadku niewłaściwego działania zawsze wyciągnąć wtyczkę z gniazda.

Uważać, żeby przewód zasilający nie stykał się z ostrymi krawędziami i gorącymi powierzchniami.

Urządzenie przeznaczone do użytkowania wewnątrz pomieszczeń. Nie można go używać ani przechowywać w miejscach narażonych na atmosferyczne czynniki zewnętrzne. Nie używać urządzenia na zewnątrz. Nie wystawiać na deszcz. Chronić przed wilgocią.

OSTRZEŻENIE! Nie obsługiwać urządzenia mokrymi rękoma!

OSTRZEŻENIE! Nie zaleca się stosowania wody o temperaturze powyżej 60°C z uwagi na możliwość poparzenia się.

Urządzenie musi być ustawione na suchej, równej, płaskiej i stabilnej powierzchni.

OSTRZEŻENIE! Urządzenie posiada otwory wentylacyjne w podstawie. Nie zasłaniać otworów wentylacyjnych dywanem bądź innymi przedmiotami. Otwory wentylacyjne w obudowie muszą być całkowicie drożne i pozbawione przeszkód.

UWAGA! Wirówka posiada hamulec aktywowany podczas otwierania pokrywy. W przypadku, gdy hamulec nie działa, nie należy korzystać z wirówki i zgłosić się do serwisu.

UWAGA! Zabrania się użytkowania wirówki z uszkodzonym mechanizmem hamującym!

OSTRZEŻENIE! Nie wkładać rąk do pralki/wirówki podczas prania/wirowania. Należy poczekać, aż pralka bądź wirówka całkowicie się zatrzyma.

OSTRZEŻENIE! Nie wyjmować odzieży z pralki/wirówki, gdy urządzenie pracuje.

Należy zwrócić szczególną uwagę na luźne elementy ubrania, długie włosy, które mogą zostać wkręcone w obracające się elementy urządzenia.

Stosować zalecaną ilość załadunku nominalnego wskazanego w parametrach technicznych.

Środek piorący stosować zgodnie ze stopniem zabrudzenia, ilością prania i twardością wody. Należy zapoznać się z zaleceniami producenta środka piorącego.

Przestrzegać wskazówek producentów odzieży podanych na metkach.

OSTRZEŻENIE! Wszelkie detergenty przechowywać z dala od dzieci.

Zużytej wody z prania z detergentem nie należy odprowadzać bezpośrednio do środowiska. Zużyta wodę należy odprowadzić do lokalnego systemu odprowadzenia ścieków.

Nie stawiać na urządzeniu ciężkich, gorących przedmiotów.

Do czyszczenia urządzenia używać miękkiej, wilgotnej (nie mokrej) ściereczki i delikatnego detergentu. Nie myć pralki, polewając ją wodą - grozi to porażeniem prądem. Nie zanurzać przewodu zasilającego i wtyczki w wodzie ani żadnej cieczy. Nie wolno używać rozpuszczalników, benzyny i innych środków, mogących uszkodzić urządzenie.

Urządzenie przechowywać w miejscu niedostępnym dla dzieci, suchym, zabezpieczone przed wilgocią i kurzem.

Urządzenie transportować w oryginalnym opakowaniu, zabezpieczającym przed uszkodzeniami mechanicznymi, kurzem i wilgocią.

Naprawę urządzenia należy zlecać wyłącznie osobie wykwalifikowanej, wykorzystującej oryginalne części zamienne.

Pomimo stosowania urządzenia zgodnie z przeznaczeniem i przestrzegania wszystkich wskazówek bezpieczeństwa, nie można całkowicie wyeliminować określonych czynników ryzyka resztkowego.

PRZEZNACZENIE

Urządzenie jest przeznaczone:

- do użytku wyłącznie w gospodarstwie domowym;
- do prania tkanin, które można prać w pralce, w kąpeli wodnej;
- do eksploatacji z dostępnymi na rynku środkami piorącymi, przeznaczonymi do zastosowania w pralce.

PARAMETRY TECHNICZNE

	XPB-700	XPB-800
Napięcie	220–240 V	220–240 V
Częstotliwość	50-60 Hz	50-60 Hz
Moc nominalna pralki/ wirówki/ moc max	280W/ 160W/ 440W	360W/ 180W/ 540W
Max ładunek pralki/ wirówki	4,0 kg/ 3,0kg	7,5kg/ 5,0 kg
System odprowadzania wody	Grawitacyjny	Grawitacyjny

SCHEMATY/ DIAGRAMS/ CXEMЫ/ SCHÉMATA/ SCHÉMY/ SHEME/ SCHEMOS/ SKEEMID

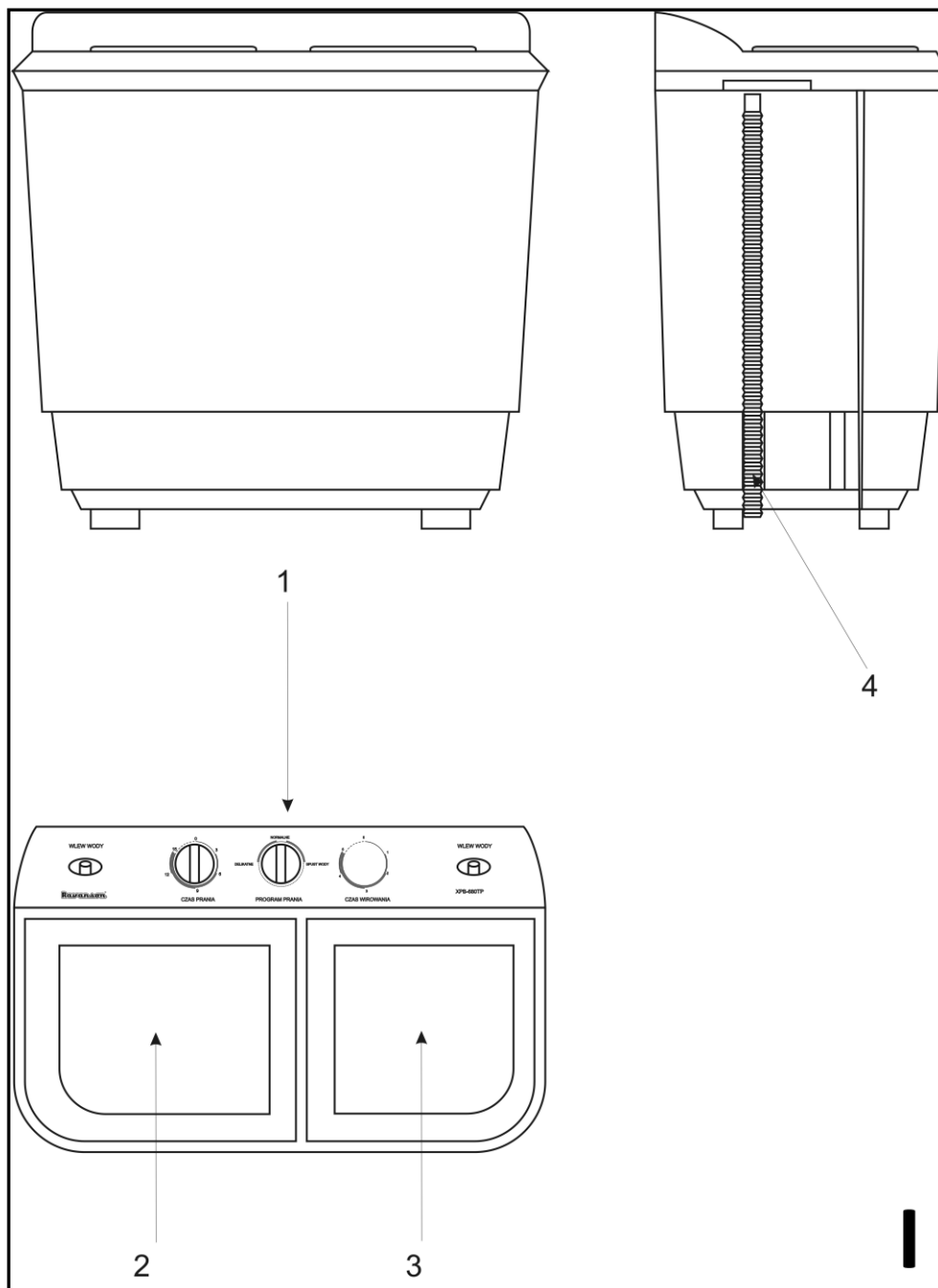

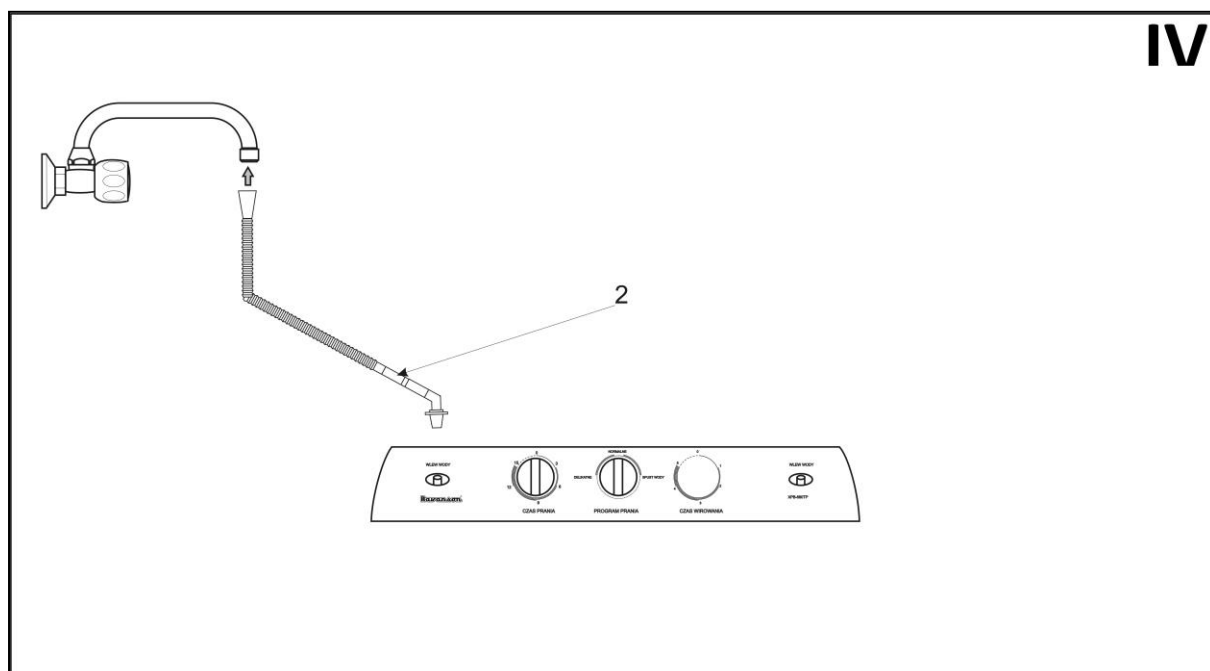
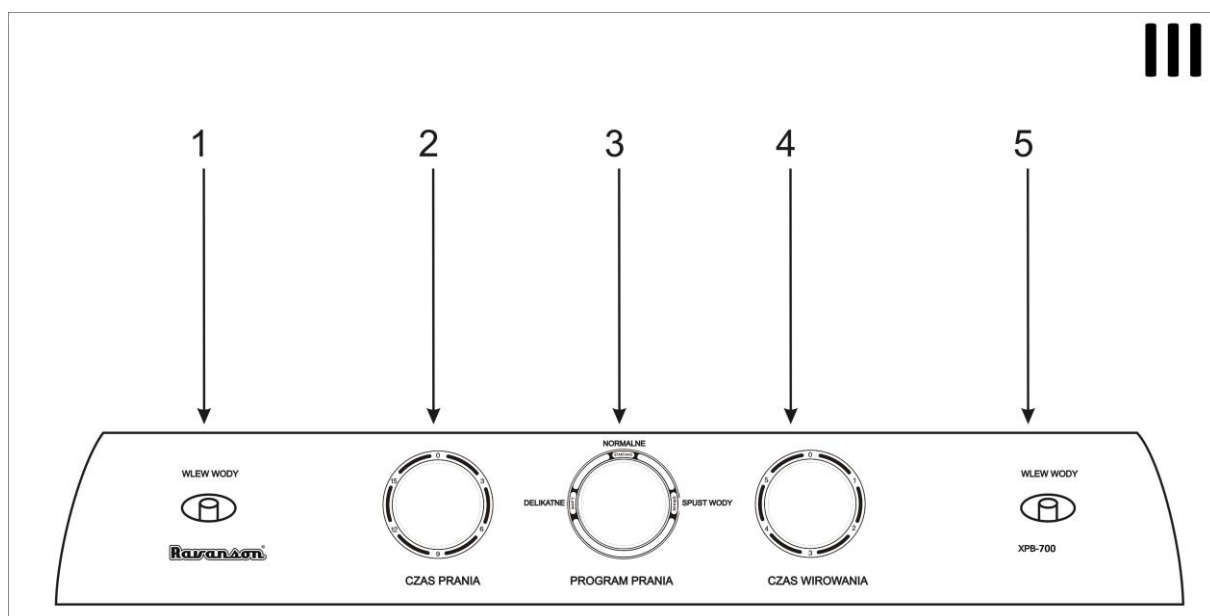
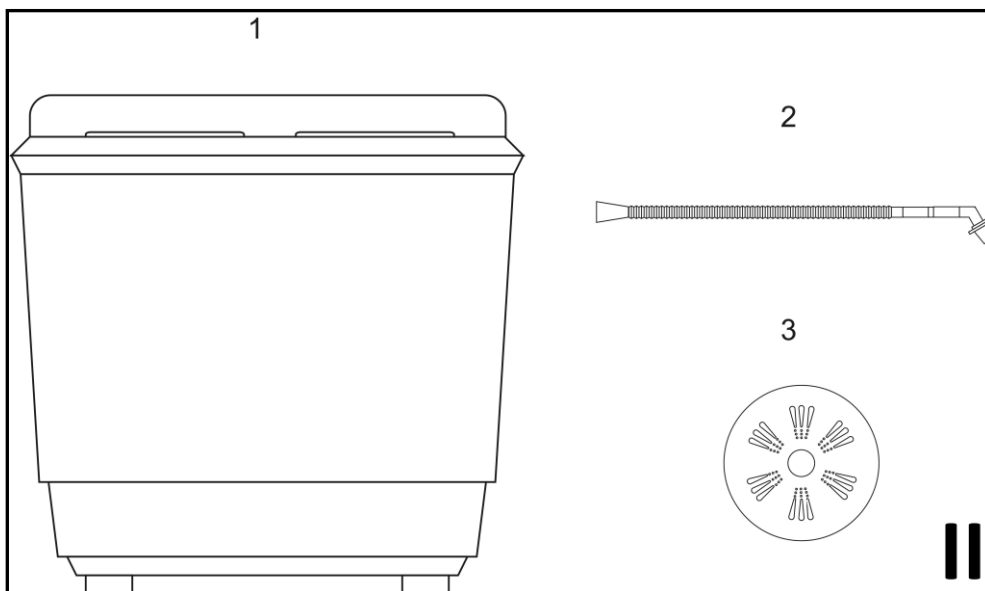

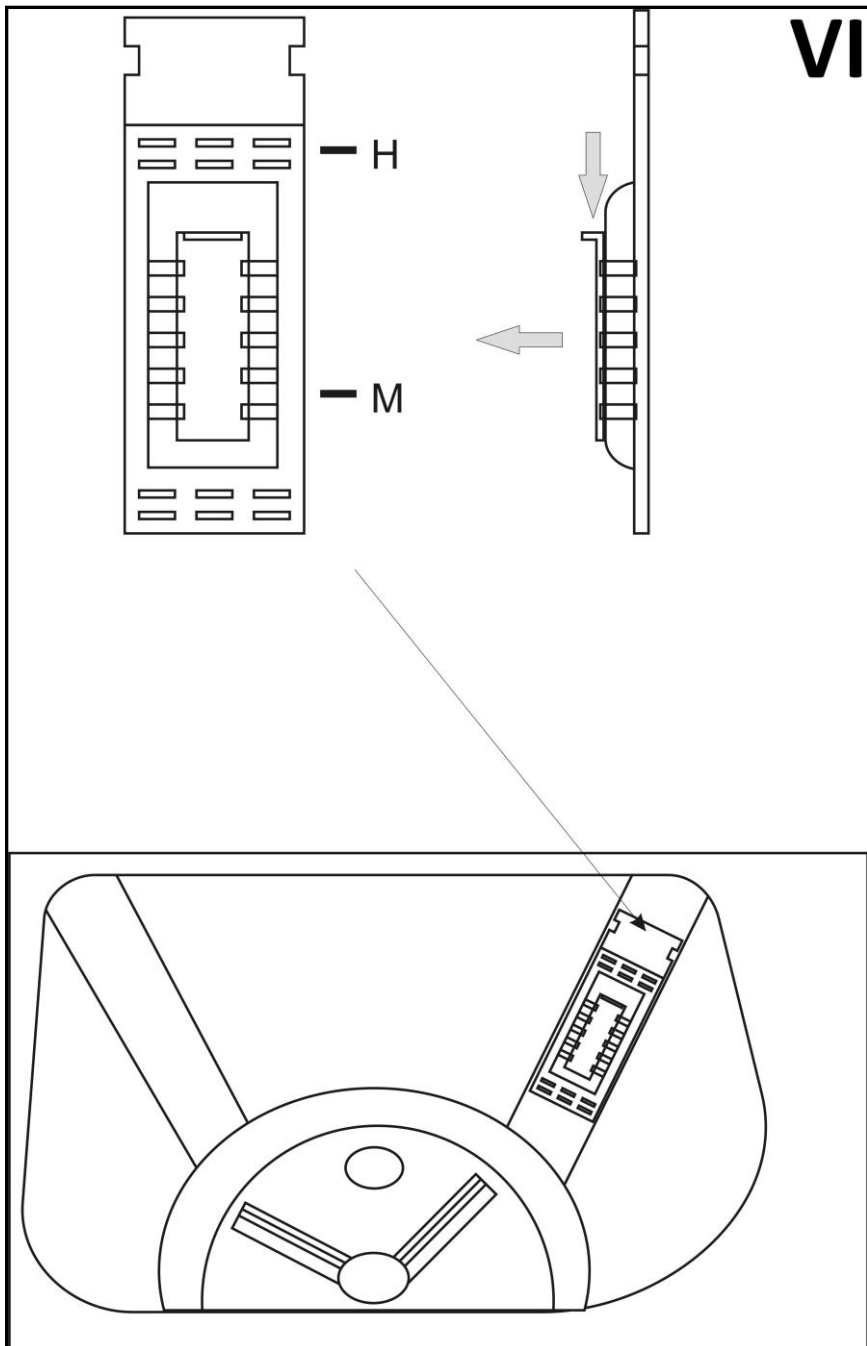
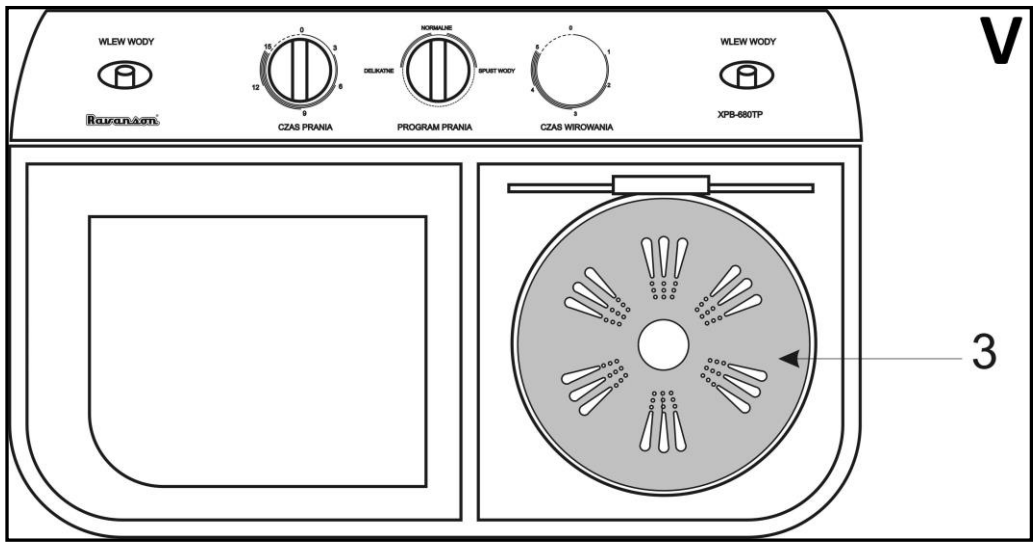

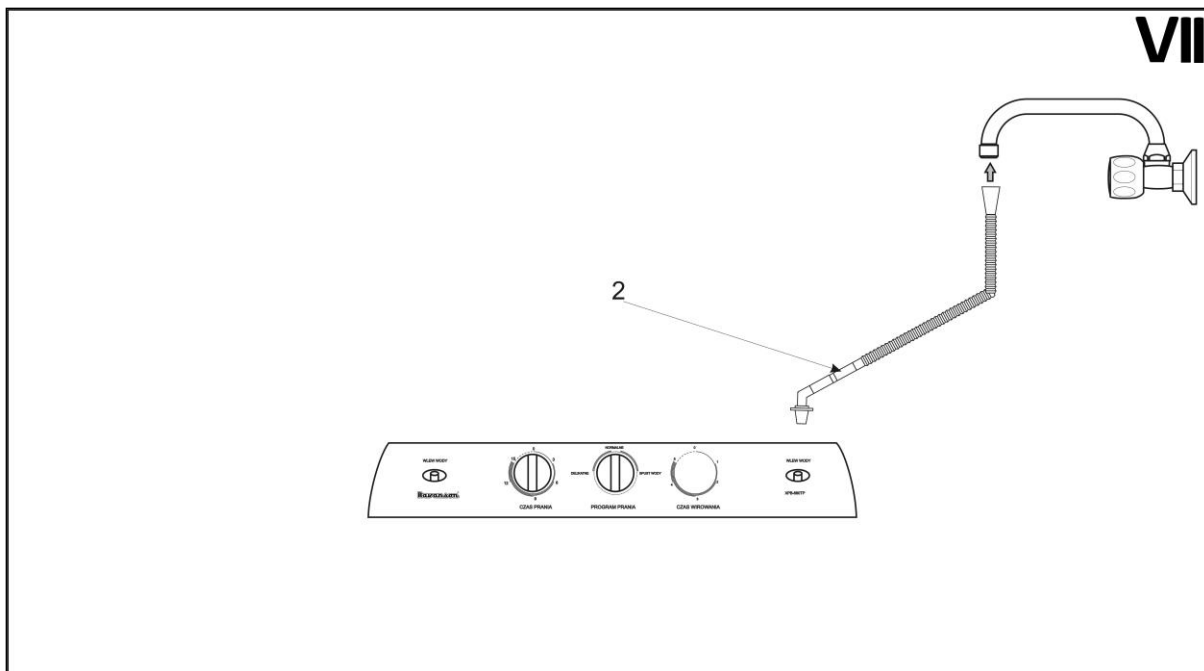

WIDOK OGÓLNY PRAŁKO – WIRÓWKI – patrz RYS. I

1. Panel sterujący
2. Komora pralki
3. Komora wirówki
4. Wąż spustowy

KOMPLETACJA – patrz RYS. II

1. Pralko - wirówka
2. Wąż zasilający (doprowadzający wodę)
3. Tarcza przykrywająca (zabezpieczająca) wsad wirówki

PANEL STERUJĄCY – patrz RYS. III

1. Wlew wody do komory pralki
2. Pokrętło ustawienia czasu prania (3, 6, 9, 12, 15 minut)
3. Pokrętło wyboru trybu pracy (program prania):
 - * **delikatne** - do delikatnego, lekko zabrudzonego prania
 - lub**
 - * **normalne** - do średnio i mocno zabrudzonego prania
- * **spust wody** – pralka nie jest wyposażona w pompkę wody. Odprowadzenie wody z komór pralko – wirówki następuje grawitacyjnie. W położeniu pokrętła „spust wody” otwiera się elektrozawór i woda spływa do węża spustowego.
4. Pokrętło ustawienia czasu wirowania (od 1 do 5 minut)
5. Wlew wody do komory wirówki

PRZED PIERWSZYM UŻYCIEM

1. Po zakupie należy rozpakować urządzenie i usunąć wszystkie zabezpieczenia na czas transportu. Sprawdzić kompletność wyposażenia, zgodnie z RYS. II str. 4 KOMPLETACJA.
2. Ustawić pralko – wirówkę na suchym, płaskim, równym i stabilnym podłożu; nie instalować urządzenia w miejscu wilgotnym. Pralko - wirówka posiada otwory wentylacyjne w podstawie, których nie wolno w jakikolwiek sposób zakrywać. W celu osiągnięcia niskiego hałasu emitowanego podczas pracy, urządzenie powinno być ustawione w odległości ponad 5 cm od ścian(y).
3. Sprawdzić urządzenie i jego przewód pod kątem ewentualnych uszkodzeń. Nie używać uszkodzonego urządzenia. Nie używać urządzenia, jeżeli przewód zasilający jest uszkodzony.

OBŚŁUGA

I. PODŁĄCZENIE WĘŻA ZASILAJĄCEGO (DOPROWADZAJĄCEGO WODĘ) – patrz RYS. IV

Do otworu wlewu wody (1) - patrz RYS. III PANEL STERUJĄCY, umieszczonego z lewej strony panelu sterującego pralko – wirówki, po uprzednim podniesieniu zaślepki otworu, podłączyć właściwą końcówkę węża doprowadzającego (2) – patrz RYS. II KOMPLETACJA. Drugi koniec węża podłączyć do wylewki kranu. Zaleca się umocować go do wylewki opaską zaciskową (system mocowania nie stanowi wyposażenia pralko-wirówki).

II. PRANIE



UWAGA!

Przed przystąpieniem do użytkowania należy upewnić się czy źródło zasilania, do którego ma być podłączone urządzenie, odpowiada parametrom podanym na tabliczce znamionowej. Urządzenie wykonane jest w I Klasie Ochronności, co oznacza, że musi być podłączone do gniazda z bolcem uziemiającym.

OSTRZEŻENIE!

Przed każdym użyciem sprawdzić urządzenie pod kątem ewentualnych uszkodzeń mechanicznych. Sprawdzić przewód zasilający. Jeżeli urządzenie lub przewód zasilający są uszkodzone, nie wolno podłączać urządzenia do źródła zasilania!

1. Przygotować odpowiednią wielkość wsadu, biorąc pod uwagę parametry techniczne (maksymalny załadunek pralki) i poniższe zalecenia:

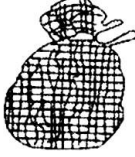
	Z odzieży przeznaczonej do prania wyjąć wszelkie luźne lub metalowe przedmioty, takie jak agrafki, spinacze, monety, itp.		Upewnić się, że w pralce nie będą prane części odzieży zanieczyszczone chemicznie.
	Niektóre rzeczy najlepiej wywrócić na lewą stronę. Dotyczy to skarpet, dzianiny, spodni, koszulek i koszul.		Rzeczy szczególnie delikatne, takie jak rajstopy, firanki lub rzeczy małe, np. dziecięce skarpetki lub chusteczki, powinny być prane tylko w worku siatkowym lub w poszewce poduszki.

2. Umocować wąż spustowy do kanał ściekowego

UWAGA!

W celu prawidłowego odprowadzania wody z wirówki oraz nadmiaru wody z komory pralki, przed przystąpieniem do napełnienia pralki wodą, wąż spustowy musi być doprowadzony do lokalnego systemu ściekowego.

3. Odkręcić kran i napełnić komorę pralki odpowiednią ilością **ciepłej** wody, której temperaturę należy dostosować do rodzaju prania

OSTRZEŻENIE!

Ze względów bezpieczeństwa, w celu uniknięcia ryzyka poparzenia, temperatura wody nie powinna przekraczać 60°C!

Ilość wody oznaczona jest na obudowie filtra - patrz RYS. VI

H – maksymalny poziom wody

M – minimalny poziom wody

UWAGA!

Zawsze napełniaj komorę pralki powyżej wskazanego poziomu minimalnego.

UWAGA!

Po przekroczeniu poziomu H (maksymalny) woda będzie wylewać się przelewem i zostanie odprowadzona wężyk spustowym do odpływu.

4. Rozpuścić w wodzie odpowiednią ilość detergentu do prania, stosownego do rodzaju i ilości prania oraz twardości wody. Stosować się do zaleceń producenta detergentu
5. Włożyć do komory pralki uprzednio przygotowany wsad prania
6. Zamknąć pokrywę pralki
7. Podłączyć wtyczkę do źródła zasilania
8. Pokrętkiem ustawienia czasu prania (2) – patrz RYS. III PANEL STERUJĄCY – ustawić żądany czas prania (3, 6, 9, 12 lub 15 minut). Można również wybrać czas pośredni między podanymi wartościami
9. Pokrętkiem wyboru trybu pracy (3) - patrz RYS. III PANEL STERUJĄCY – ustawić tryb pracy pralki w zależności od rodzaju tkanin i stopnia zabrudzenia prania: delikatne lub normalne
10. Urządzenie rozpoczyna pracę wg ustawionych parametrów prania, a po zakończeniu pokrętko ustawienia czasu prania samo przestawi się na pozycję 0.

OSTRZEŻENIE!

Nie wkładać rąk do komory pralki podczas pracy!

UWAGA!

Pralka pracuje w cyklu „pranie-stop-pranie”. Po wykonaniu określonej liczby obrotów w prawo (lub lewo), bęben zatrzymuje się na kilka sekund, a następnie zaczyna obracać się w przeciwnym kierunku.

Przykładowy czas prania dla różnych rodzajów tkanin i stopnia ich zabrudzenia:

Rodzaj tkaniny i stopień zabrudzenia		Czas prania (min)
Zabrudzenie lekkie	Jedwab, wełna, włókna syntetyczne	5 – 7
	Bawełna, len	7 – 10
Zabrudzenie intensywne	Jedwab, wełna, włókna syntetyczne	8 – 12
	Bawełna, len	10 – 15

III. OPRÓŻNIANIE KOMORY PRANIA Z WODY

Urządzenie posiada grawitacyjny system odprowadzania wody. Po zakończeniu prania, przestawić pokrętko trybu pracy (3) – patrz RYS. III PANEL STERUJĄCY - na pozycję *spust wody* i opróżnić komorę pralki z wody.

UWAGA!

Woda jest odprowadzana z komory pralki dopiero po przestawieniu pokrętła trybu pracy (3) na pozycję *spust wody* (wtedy otwiera się elektrozawór i woda wypływa przez wąż), a samo położenie węża w pozycji spustowej w czasie prania nie powoduje odprowadzenia wody.

IV. WIROWANIE

UWAGA!

Podczas wirowania wąż spustowy musi być umocowany do lokalnego systemu odprowadzenia ścieków.

Odwirowana woda jest na bieżąco odprowadzana z wirówki poprzez wąż spustowy.

Nieodprowadzanie wody podczas wirowania grozi zalaniem wirówki i jej uszkodzeniem.

1. Po zakończeniu cyklu prania wyjąć wsad z komory pralki i przełożyć do komory wirówki
2. Rozłożyć pranie równomiernie i starannie przykryć tarczą zabezpieczającą (3) – patrz RYS. II KOMPLETACJA. Tarcza zabezpieczająca (przykrywająca) musi poziomo dociskać zawartość komory wirowania. Stanowi ona **zabezpieczenie rzeczy przed wyrzuceniem ich poza bęben** podczas wirowania – patrz RYS. V . Należy zawsze przykrywać wsad!

UWAGA!

Upewnić się, że tarcza przykrywająca (zabezpieczająca) jest prawidłowo włożona do komory wirówki. W przeciwnym wypadku, podczas wirowania, wsad będzie z dużą prędkością i siłą uderzać o obudowę, co może uszkodzić urządzenie.



DOBRZE

ŹLE

3. Zamknąć pokrywę wewnętrzną komory wirowania i transparentną pokrywę zewnętrzną

UWAGA!

Wirówka nie włączy się, gdy zewnątrz (transparentna) pokrywa jest otwarta!

4. Pokrętle ustawienia czasu wirowania (4) – patrz RYS. II PANEL STERUJĄCY - wybrać żądany czas pracy wirówki od 1 do 5 minut
5. Wirówka rozpoczyna pracę wg ustawionego parametru wirowania
6. Po zakończonej pracy, pokrętko czasu wirowania samo przestawi się na pozycję 0.

UWAGA!

Wirówka posiada hamulec, aktywowany podczas otwierania pokrywy zewnętrznej. Nie zaleca się otwierania zewnętrznej pokrywy wirówki podczas wirowania. W przypadku konieczności otwarcia pokrywy zadziała hamulec i wirowanie zostanie przerwane.

Jeżeli wirówka nie zatrzyma się, należy przerwać pracę i skontaktować się z serwisem.

Nie należy używać wirówki z uszkodzonym systemem hamowania!

OSTRZEŻENIE!

Należy odczekać, aż wirówka całkowicie się zatrzyma. Pod żadnym pozorem nie wkładać rąk do komory wirówki podczas jej pracy!

Sugerowany czas wirowania różnych rodzajów tkanin:

- Koszule – 1-2 minuty
- Bielizna pościelowa – 3-5 minut
- Odzież robocza – 5 minut

V. PŁUKANIE

1. **Płukanie można przeprowadzić w komorze pralki.** Powtórzyć trzykrotnie program prania:

Pranie – wirowanie/ pranie – wirowanie/ pranie – wirowanie.

Do ostatniego, trzeciego cyklu prania dodać płyn do płukania tkanin. Po zakończeniu płukania i odprowadzeniu wody przełożyć wsad do wirówki i dokonać ostatniego cyklu wirowania.

Płukanie może być wykonywane bezpośrednio po opróżnieniu wody z komory pralki lub po pierwszym odwirowaniu, co się zaleca dla uzyskania lepszych efektów prania.

2. **Płukanie można przeprowadzić w komorze wirówki.** Wirówka wyposażona jest w oddzielny wlew wody (5) - patrz RYS. III PANEL STERUJĄCY.

Do otworu wlewu wody (5), umieszczonego z prawej strony panelu sterującego pralko – wirówki, po uprzednim podniesieniu zaślepki otworu, podłączyć właściwą końcówkę węża doprowadzającego (2). Drugi koniec węża podłączyć do wylewki kranu – patrz RYS. VII Zaleca się umocować go do wylewki opaską zaciskową (system mocowania nie stanowi wyposażenia pralko-wirówki).

Po zakończeniu pierwszego wirowania, wsad w komorze wirówki można ponownie zalać czystą wodą i następnie odwirować. Powtórzyć czynność kilkakrotnie.

VI. PO ZAKOŃCZENIU PRACY Z PRALKO - WIRÓWKĄ

1. Odłączyć wtyczkę od zasilania
2. Odłączyć wąż zasilający od pralki/ wirówki i źródła zasilania w wodę (kranu)
3. Zawiesić w górze wąż spustowy
4. Oczyszczyć komory pralki i wirówki z zanieczyszczeń i fragmentów włókien, wytrzeć do sucha i otworzyć wszystkie pokrywy dla odparowania resztek wody
5. Wyczyścić filtr.

VII. CZYSZCZENIE FILTRA – patrz RYS. VI

Pralko – wirówka wyposażona jest w filtr obiegowy wody, umieszczony w komorze pralki. Zanieczyszczenia i fragmenty włókien osiadają na siatce filtra. Po każdym praniu należy wyczyścić filtr.

Aby wyjąć filtr należy go wyciągnąć do przodu z dużym użyciem siły. Wyjęty filtr dokładnie oczyścić pod bieżącą wodą, wysuszyć i ponownie założyć.

USTERKI

Jeżeli urządzenie nie działa, sprawdzić czy jest zasilanie w sieci. Jeżeli nie nastąpiła przerwa w dostawie prądu, nie podejmować prób samodzielnej naprawy. Odłączyć urządzenie od sieci i skontaktować się z autoryzowanym serwisem producenta. Naprawę urządzenia należy zlecać wyłącznie osobie wykwalifikowanej, wykorzystującej oryginalne części zamienne.

CZYSZCZENIE I KONSERWACJA

Przed czyszczeniem zawsze odłączyć urządzenie od źródła zasilania. Do czyszczenia obudowy używać miękkiej, wilgotnej (nie mokrej) ściereczki i łagodnego detergentu. Nie wolno używać rozpuszczalników, benzyny i innych środków, mogących uszkodzić urządzenie. Nie używać przedmiotów, mogących uszkodzić powierzchnię obudowy. Nie wylewać wody na obudowę urządzenia. Nie zanurzać w wodzie wtyczki i przewodu zasilającego. W celu dokładnego umycia komory pralki można dokonać krótkiego cyklu prania bez wsadu, po czym odprowadzić wodę.

TRANSPORT I PRZECHOWYWANIE

Urządzenie przechowywać (magazynować) w miejscu niedostępnym dla dzieci, suchym, zabezpieczone przed wilgocią, kurzem i uszkodzeniami mechanicznymi.

Urządzenie transportować w pozycji pionowej, w oryginalnym opakowaniu, zabezpieczającym go przed uszkodzeniami mechanicznymi, kurzem i wilgocią.

UWAGA!

Ilustracje i opisy mogą odbiegać od rzeczywistości w zależności od modelu produktu.

Producent zastrzega sobie prawo do zmian technicznych!

SERWIS

Aktualny wykaz punktów serwisowych znajda Państwo na stronie: www.ravanson.pl

Obsługę serwisową zapewnia sieć *Quadra-Net*, zapraszamy na stronę: www.quadra-net.pl

Oraz pod numer infolinii **61 853 44 44**



Takie oznakowanie informuje, że sprzęt ten, po okresie jego użytkowania nie może być umieszczany łącznie z innymi odpadami pochodzącymi z gospodarstwa domowego.

Użytkownik jest zobowiązany do oddania go prowadzącym zbieranie zużytego sprzętu elektrycznego i elektronicznego. Prowadzący zbieranie, w tym lokalne punkty zbiórki, sklepy oraz gminne jednostki, tworzą odpowiedni system umożliwiający oddanie tego sprzętu.

Właściwe postępowanie ze zużytym sprzętem elektrycznym i elektronicznym przyczynia się do uniknięcia szkodliwych dla zdrowia ludzi i środowiska naturalnego konsekwencji, wynikających z obecności składników niebezpiecznych oraz niewłaściwego składowania i przetwarzania takiego sprzętu.

W urządzeniu ograniczono niektóre substancje mogące negatywnie oddziaływać na środowisko w okresie użytkowania tego produktu oraz po ich zużyciu.



Before first use, always read the safety instructions and warnings included in this guide.



Failure to observe the below mentioned safety warnings and safety guidelines for may cause to electric shock, fire and/or serious injuries.



Keep safety instructions and warnings at hand for future reference.

GENERAL SAFETY GUIDELINES

This device may be used by children above the age of 8 and by persons with reduced physical, sensory, or mental capacity or persons inexperienced or unacquainted with the device under supervision only or in a safe way as per the manual and provided they understand the hazards related to the device. Children must not play with the device. Cleaning and maintenance must not be performed by unsupervised children. Children are not aware of dangers that may arise during the use of electric devices.

Keep the appliance and corresponding cord out of the reach of children under the age of 8.

WARNING! Do not leave children unattended when the device is on.

The appliance is intended for home use only.

WARNING: Before switching the device on, make sure that the power characteristics comply with the parameters on the nameplate. This device is equipped with a grounded type plug and must be plugged into a grounded type outlet. This is a safety feature: **DO NOT REPLACE THIS PLUG!**

Connect to the electrical system with a residual-current device (RCD) with the rated residual current not exceeding 30mA.

WARNING! The appliance is not provided for operating with use of external sleep timers or separate remote control systems.

WARNING! Before each actuation of the appliance check its status in scope of mechanical damage and check whether the power cord is not damaged. Don't use damaged device.

WARNING! Do not operate the appliance with a damaged cord. Damaged power cord must be replaced by manufacturer, authorized service centre or other qualified persons in order to avoid risk.

The plug must fit the socket.

The plug must not be modified in any way.

Do not pull the cord when removing the plug from the socket.

WARNING! Do not take the plug out the socket with wet hands.

When the device is not used, unplug it.

Do not leave the running device unattended.

Unplug from outlet when not in use, before putting on or taking off parts, and before cleaning or in case of improper operation.

Do not allow the power cord to touch sharp edges or hot surfaces.

The device is designed for indoor use only. It cannot be used or stored in places exposed to weather factors. Do not expose to rain. Protect against humidity.

WARNING! Do not operate with wet hands.

Do not use water above 60°C as you can get scalds.

The device must be placed on a dry, level, flat and stable surface.

WARNING! The device has ventilation openings in the base. Do not cover the ventilation openings with a carpet or other objects. The ventilation openings in the housing must be absolutely patent and unobstructed.

CAUTION! The spin dryer has a brake activated when the lid is open. If the brake does not activate, do not use the spin dryer and take it to the maintenance service.

CAUTION! It is prohibited to use the spin dryer with a damaged braking mechanism!

WARNING! Do not insert your hands into the washing machine/spin dryer when washing/spin drying. Wait until the washing machine or spin dryer stops entirely.

WARNING! Do not remove clothes from the washing machine/spin dryer when the device is running.

During operation keep clothing, long hair away from the moving parts of the appliance.

Use the recommended weight of the rated load indicated in the technical specification.

The washing agent should be applied depending on the degree of soiling, amount of laundry and water hardness. Read the instructions of the washing agent manufacturer.

Follow the clothes manufacturers' instructions on the tags.

WARNING! Keep all detergents out of reach of children.

Do not discharge the waste washing water with a detergent directly to the environment. Waste water should be discharged to the local

waste discharge system.

Do not place heavy, hot objects on the device.

For cleaning the appliance use a soft and damp (not wet) cloth and a delicate cleaning agent. Do not pour water on the device housing. Do not immerse the power cord and plug in water or other liquid. Do not use solvents, gasoline and other agents which may damage the appliance.

Store it in a clean and dry place. Store out of reach of children. Protect against dust, humidity, and mechanical damages.

Transport in the original packaging, protecting against dust, humidity, and mechanical damages.

The appliance must be repaired by a qualified person using only original spare parts.

Despite proper use of the device and following all safety guidelines, some specific residual risks cannot be completely eliminated.

DESIGNATION

The device is designed for:

- household use only;
- for washing textiles which can be machine washed in water;
- for use with the popular washing agents, designed for machine washing.

TECHNICAL PARAMETERS

	XPB-700	XPB-800
Nominal voltage	220–240 V	220–240 V
Nominal frequency	50-60 Hz	50-60 Hz
Rated power of the washing machine/ spin dryer/ max power	280W/ 160W/ 440W	360W/ 180W/ 540W
Max load of the washing machine/ spin dryer	4,0 kg/ 3,0 kg	7,5kg/ 5,0kg
Water drainage system	Gravitational	Gravitational

DIAGRAMS – see FIG I-VII

GENERAL APPEARANCE OF THE WASHING MACHINE / SPIN DRYER – see FIG.

1. Control panel
2. Washing machine chamber
3. Spin dryer chamber
4. Drain hose

SET – see FIG. II

1. Washing machine with a spin dryer
2. Water supply hose
3. Disc covering (protecting) the spin dryer load

CONTROL PANEL – see FIG. III

1. Water inlet to the washing machine chamber
2. Washing timer knob (3, 6, 9, 12, 15 minutes)
3. Work mode selection knob (washing programme):
 - * **gentle** - for fine, slightly soiled laundry
 - or
 - * **standard** - for moderately and highly soiled laundry
- * **water drain** – the washing machine is not equipped with a water pump. Water from the washing machine / spin dryer chambers is drained by gravity force. When the knob is in the "water drain " position, a solenoid valve opens and water goes to the drain hose.
4. Spin drying timer knob (1 to 5 minutes)
5. Water inlet to the spin dryer chamber

BEFORE FIRST USE

1. After you buy the device, unpack it and remove any transport protections. Check the device completeness as per FIG. II
2. Place the washing machine / spin dryer on a dry, level, flat and stable surface; do not install it in a wet room. The washing machine / spin dryer has ventilation openings in the base which must not be covered in any way. To ensure low work noise, the device should be placed at over 5 cm distance from the wall/s
3. Inspect the device and its cord for any signs of damage. Do not use when damaged. Do not use the device if the power cord is damaged.

OPERATION

CAUTION!

Before switching the device on, make sure that the power characteristics comply with the parameters on the nameplate. This device is equipped with a grounded type plug and must be plugged into a grounded type outlet.

WARNING!

Before every use, check the appliance and power cord for damage. Never use a damaged machine.





Do not operate the appliance with a damaged cord.

I. CONNECTING THE WATER SUPPLY CORD – see FIG. IV

To the water inlet opening (1) - see FIG. III CONTROL PANEL, to the left of the control panel for the washing machine / spin dryer, having raised the opening plug, connect the appropriate supply hose end (2) - see FIG. II SET. Connect the other hose end to the tap. It is recommended to fix it to the tap by means of a clamp (the fixing system is not included in the washing machine / spin dryer set).

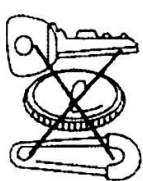
II. WASHING

1. Prepare the appropriate laundry load, in line with the technical parameters (maximum washing machine load) and the guidelines below:

	Remove all loose or metal objects from the clothes to be washed, such as safety pins, clips, coins etc.		Ensure no chemically contaminated clothes are washed in the washing machine.
	Some clothes should be washed inside out. This refers to socks, knitwear, trousers, T-shirts and shirts.		Especially fine objects, like tights, net curtains or small ones, e.g. children socks or handkerchiefs should be washed only in a net bag or a pillowcase.

2. Attach the drain hose to the drain hole

PLEASE NOTE!

To ensure correct discharge of water from the spin dryer and excess water from the washing machine, connect the drain hose to the local sewer system before you start filling the device with water.

3. Open the tap and fill the washing machine chamber with the appropriate amount of **hot** water, with the temperature depending on the laundry type

WARNING!

For safety reasons, to avoid the risk of scalding, the temperature of water should not exceed 60°C!

The amount of water is indicated on the filter housing - see FIG. VI

H – maximum level of water

M – minimum level of water

PLEASE NOTE!

Always fill the washing chamber with water to the level above the indicated minimum level.

PLEASE NOTE!

When the maximum level (H) is exceeded, water will overflow through the opening and will be drained by the drain hose to the drain hole.

4. Dissolve the appropriate amount of washing agent in water, appropriate for the laundry amount and water hardness. Follow the washing agent manufacturer's instructions
5. Place the prepared laundry load in the washing machine chamber
6. Close the washing machine lid
7. Connect the plug to the mains
8. Using the washing timer knob (2) - see FIG. III CONTROL PANEL set the required washing time (3, 6, 9, 12 or 15 minutes). You can also select the time between the said values
9. Using the work mode knob (3) - see FIG. III CONTROL PANEL – set the washing machine work mode depending on the type of textiles and laundry soiling: gentle or standard
10. The device starts running in line with the set washing parameters and after the cycle is finished, the washing timer knob goes to 0 position automatically.

WARNING!

Do not insert hands into the washing chamber when running!

ATTENTION!

The washing machine runs in the "washing-stop-washing" cycle. After a specific number of rounds rightwards (or leftwards), the drum stops for a couple of seconds and then starts turning the other way round.

The sample washing time for various types of textiles and the degree of their soiling:

Textile type and soiling degree		Washing time (min)
Slight soiling	Silk, wool, synthetic fibres	5 – 7
	Cotton, linen	7 – 10
Intense soiling	Silk, wool, synthetic fibres	8 – 12
	Cotton, linen	10 – 15

III. DRAINING THE WASHING CHAMBER

The device has a gravity water discharge system. After the washing cycle ends, turn the work mode knob (3) - see FIG. III ONTROL PANEL - to the *water drain* position and remove water from the washing chamber.

ATTENTION!

Water is drained from the washing chamber only after the work mode knob (3) is set to *water drain* position (the solenoid valve opens and water goes through the hose), and the location of hose in the drainage position when washing does not result in water discharge.

IV. SPIN DRYING

ATTENTION!

During spin drying, the drain hose must be fixed to the local sewer system.

The spin-dried water is discharged from the spin dryer on a current basis through a drain hose.

The failure to discharge water during a spin drying cycle poses a threat of spin dryer overflowing and damage.

1. After the washing cycle is finished, remove the laundry from the washing chamber and place it in the spin drying chamber
2. Distribute the laundry evenly and cover with the protective disc carefully (3) - see FIG. II. The protective (covering) disc must press the spin drying chamber load horizontally. It **protects the laundry against being thrown outside the drum** when spin drying - see FIG. V. Always cover the laundry!

ATTENTION!

Ensure the covering (protective) disc is inserted in the spin dryer chamber correctly. Otherwise, during spin drying, the laundry will hit the housing with high speed and force, which may damage the device.

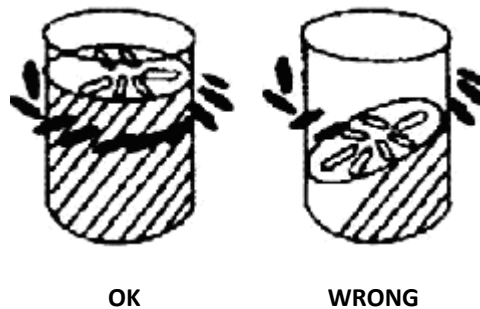

3. Close the inner lid of the spin drying chamber and the transparent outer lid

ATTENTION!

The spin dryer will not start when the outer (transparent) lid is open!

4. Using the spin drying timer knob (4) - see FIG. III CONTROL PANEL select the required spin drying time (1 to 5 minutes)
5. The spin dryer starts work based on the selected spin drying parameter
6. After the cycle is finished, the spin drying timer knob goes to 0 position automatically.

ATTENTION!

The spin dryer has a brake activated when the outer lid is open. It is not recommended to open the outer lid of the spin dryer when running. When it is necessary to open the lid, the brake will activate and spin drying will be stopped.

When the spin dryer fails to stop, discontinue the cycle and contact the maintenance service.

Do not use the spin dryer with a damaged braking system!

WARNING!

Wait until the spin dryer stops entirely. Do not insert hands into the spin dryer chamber when running!

The suggested spin drying time for various textiles:

- Shirts - 1-2 minutes
- Bedclothes- 3-5 minutes
- Work clothes - 5 minutes

V. RINSING

1. **Rinsing can be carried out in the washing chamber.** Repeat the washing programme three times: Washing - spin drying/ Washing - spin drying/ Washing - spin drying. Add the laundry conditioner to the last, third washing cycle. After the rinsing and water drainage cycle has finished, put the laundry to the spin dryer and carry out the last spin drying cycle. Rinsing can be carried out directly after water has been drained from the washing chamber or after the first spin drying which is recommended for improved washing effect.

2. **Rinsing can be carried out in the spin drying chamber.** The spin dryer has a dedicated water inlet (5) - see FIG. III p. 5 CONTROL PANEL.

To the water inlet opening (5), to the right of the control panel for the washing machine / spin dryer, connect the appropriate supply hose end (2), having raised the opening plug. Connect the other hose end to the tap - see FIG. VII. It is recommended to fix it to the tap by means of a clamp (the fixing system is not included in the washing machine / spin dryer set).

After the first spin drying ends, the laundry in the spin dryer chamber can be filled with clean water and then spin dried. Repeat that a couple of times.

VI. AFTER THE WASHING MACHINE / SPIN DRYER CYCLE IS FINISHED

1. Disconnect the plug
2. Disconnect the supply hose from the washing machine / spin dryer and water supply (tap)
3. Hang the drain hose up
4. Remove any dirt and fibres from the washing machine and spin dryer chambers, wipe dry and open all lids to let the residual water evaporate
5. Clean the filter

VII. FILTER CLEANING – see FIG. VI

The washing machine / spin dryer is equipped with a circulation water filter placed in the washing chamber. The dirt and fibres settle on the filter mesh. Clean the filter after each washing cycle.

To remove the filter, pull it forwards with high force. The filter should be cleaned carefully under running water, dried and replaced.

FAILURES

If the device does not start, check if there is no power outage. If there is no power outage, do not try to repair the device yourself. Disconnect the device and contact an authorised manufacturer's maintenance service. The appliance must be repaired by a qualified person using only original spare parts.

CLEANING AND MAINTENANCE

Unplug the power cord from the electrical outlet. Allow some time for the device to cool down. Clean the housing of the device by wiping with a dry or slightly wet cloth. Do not use solvents, petrol or other and other measures that would damage the device. Do not use any objects which could damage the housing surface. Do not pour water on the device housing. Do not immerse the plug and supply cord in water.

To wash the washing chamber thoroughly, start a short washing cycle without laundry, then drain the water.

TRANSPORT AND STORAGE

It is necessary to transport in a vertical position. Transport in a package protecting from humidity, dust and mechanical damages. Store in a package protecting from humidity, dust and mechanical damages. Keep away from children.

NOTE!

The illustrations and descriptions may differ from reality depending on the product model.

Manufacturer reserves the right to change the technical parameters of the device without notice.

SERVICE

The current list of service points can be found at: www.ravanson.pl

Service is provided by the Quadra-Net network, please visit: www.quadra-net.pl

And the helpline number: **61 853 44 44**

The symbol presented below indicates that the used equipment cannot be placed together with other household waste. The user is obliged to bring this item to the waste electrical and electronic equipment collection point where a suitable system is created to allow safe disposal of these items.



Dangerous components present in electrical and electronic equipment have negative consequences for the environment and human health therefore correct handling of the equipment is very important. Certain substances which may adversely affect the environment over the life of the product and after use have been limited in this device.



Перед використанням необхідно прочитати всі вказівки і попередження щодо безпечного використання.



Недотримання наведених нижче застережень і вказівок щодо безпеки може бути причиною ураження електричним струмом, пожежі і/або серйозних травм.

Збережіть усі застереження і вказівки щодо безпеки, щоб можна було ними скористатися в майбутньому.

ЗАГАЛЬНІ ВКАЗІВКИ З ТЕХНІКИ БЕЗПЕКИ

Цим обладнанням можуть користуватися діти віком від 8 років і старші, особи з обмеженими фізичними, сенсорними чи розумовими можливостями та особи, які не мають досвіду та знань, якщо це відбувається під наглядом або відповідно до інструкції з використання пристрою безпечним способом, і ці особи розуміють небезпеку, пов'язану з використанням пристрою. Діти не повинні гратися з пристроєм. Очищення та обслуговування не можуть виконуватися дітьми без нагляду. Діти не усвідомлюють рівень небезпеки, який може виникнути під час використання електричних приладів.

Зберігайте пристрій та його шнур живлення в місці, недоступному для дітей віком до 8 років.

УВАГА! Не залишайте дітей без нагляду під час роботи пристрою.

Пристрій призначено лише для побутового використання.

Перед тим як приступити до використання, потрібно переконатися, чи джерело живлення, до якого буде підключено пристрій, відповідає зазначеним в таблиці номінальних значень параметрам. Пристрій виготовлений в I класі захисту, а це означає, що він повинен бути підключений до електричної розетки з заземлюючим контактом.

Рекомендується підключення пристрою до електричної мережі, забезпеченої автоматичним вимикачем диференційного струму (RCD) зі струмом вимикання 30mA або меншим.

УВАГА! Пристрій не призначений для роботи з використанням зовнішніх тимчасових вимикачів або окремої системи дистанційного керування.

УВАГА! Перед кожним використанням перевіряйте пристрій і його кабель на наявність пошкоджень. Не використовувати пошкоджений пристрій.

УВАГА! Не використовуйте пристрій, якщо кабель живлення пошкоджений. Якщо шнур живлення пошкоджено, його має замінити виробник, його авторизований сервісний центр або кваліфіковані особи, щоб уникнути небезпеки.

Вилка пристрою повинна відповідати розетці.

За жодних обставин не модифікувати вилку.

Ніколи не тягніть за кабель, виймаючи вилку з розетки.

УВАГА! Не вставляйте та не виймайте вилку з розетки мокрими руками.

Коли пристрій не використовується, вийміть вилку з розетки.

Не залишати прилад без нагляду під час роботи!

УВАГА! Після використання, заміни приладдя, перед чищенням або коли пристрій не працює належним чином, обов'язково виймати вилку з розетки.

Дотримуватись обережності, щоб шнур живлення не торкався гострих країв або гарячих поверхонь.

Прилад призначений виключно для застосування всередині приміщень. Не можна використовувати та зберігати у місцях, які піддаються впливу атмосферних чинників. Не використовуйте прилад на вулиці. Не виставляйте прилад на дощ. Оберігати від вологи!

УВАГА! Не обслуговуйте пристрій мокрими руками.

УВАГА! Не рекомендується використовувати воду з температурою вище 60°C через ризик опіків.

Пристрій має бути встановлений на плоскій, сухій, рівній і надійній поверхні.

УВАГА! Пристрій має вентиляційні отвори в основі. Не закривайте вентиляційні отвори килимами чи іншими предметами. Вентиляційні отвори в корпусі мусять бути абсолютно проникними і без перешкод.

УВАГА! Пральна машина має гальмо, яке активується при відкритті кришки. Якщо гальмо не працює, не використовуйте пральну машину і зверніться в сервісний центр.

УВАГА! Забороняється використовувати пральну машину з пошкодженим гальмівним механізмом!

УВАГА! Не кладіть руки в пральну машину під час прання/віджиму. Зачекайте, поки пральна машина повністю зупиниться.

УВАГА! Не витягайте одяг із пральної машини, коли пристрій працює.

Звертайте особливу увагу на вільний одяг і довге волосся, які можуть потрапити в обертові частини пристрою.

Використовуйте рекомендовану величину номінального завантаження, зазначену в технічних параметрах.

Використовуйте миючий засіб відповідно до ступеня забруднення, кількості білизни та жорсткості води. Ознайомтесь із рекомендаціями виробника миючого засобу.

Дотримуйтеся вказівок виробника одягу на етикетках.

УВАГА! Обладнання зберігати у недоступному для дітей місці.

Відпрацьована вода з миючим засобом не повинна потрапляти безпосередньо в навколишнє середовище. Використану воду слід зливати в місцеву каналізацію.

Не кладіть на пристрій важкі, гарячі предмети.

Для очищення пристрою використовувати м'яку вологу (не мокру) тканину та м'який миючий засіб. Не мийте пральну машину, поливаючи її водою - існує ризик ураження електричним струмом. Не занурюйте шнур живлення і вилку у воду чи інші рідини. Не використовувати бензин, розчинники або інші засоби, які можуть пошкодити пристрій.

Зберігайте пристрій у недоступному для дітей, сухому, захищеному від вологи та пилу місці.

Транспортувати пристрій в оригінальній упаковці, захищеній від механічних пошкоджень, вологи та пилу.

Ремонт пристрою слід доручати тільки кваліфікованому фахівцю, який використовує тільки оригінальні запчастини.

Незважаючи на цільове використання пристрою та дотримання всіх інструкцій з безпеки, певні залишкові ризики неможливо повністю усунути.

ПРИЗНАЧЕННЯ

Прилад призначений:

- для загального побутового використання;
- для прання тканин, як можна прати у пральній машині, способом занурення;
- для експлуатації з комерційно доступними миючими засобами, призначеними для використання в пральній машині.

ТЕХНІЧНІ ПАРАМЕТРИ

	ХРВ-700	ХРВ-800
Напруга	220-240 В	220-240 В
Частота	50-60 Гц	50-60 Гц
Номінальна потужність пральної машини / центрифуги / потужність макс.	280 Вт/ 160 Вт/ 440 Вт	360 Вт/ 180 Вт/ 540 Вт
Максимальне завантаження пральної машини/центрифуги	4,0 кг/ 3,0 кг	7,5 кг/ 5,0 кг
Система відведення води	Гравітаційна	Гравітаційна

СХЕМИ/ DIAGRAMS/ СХЕМЫ/ SCHEMATA/ SCHEMY/ SHEME/ SCHEMOS/ SKEEMID

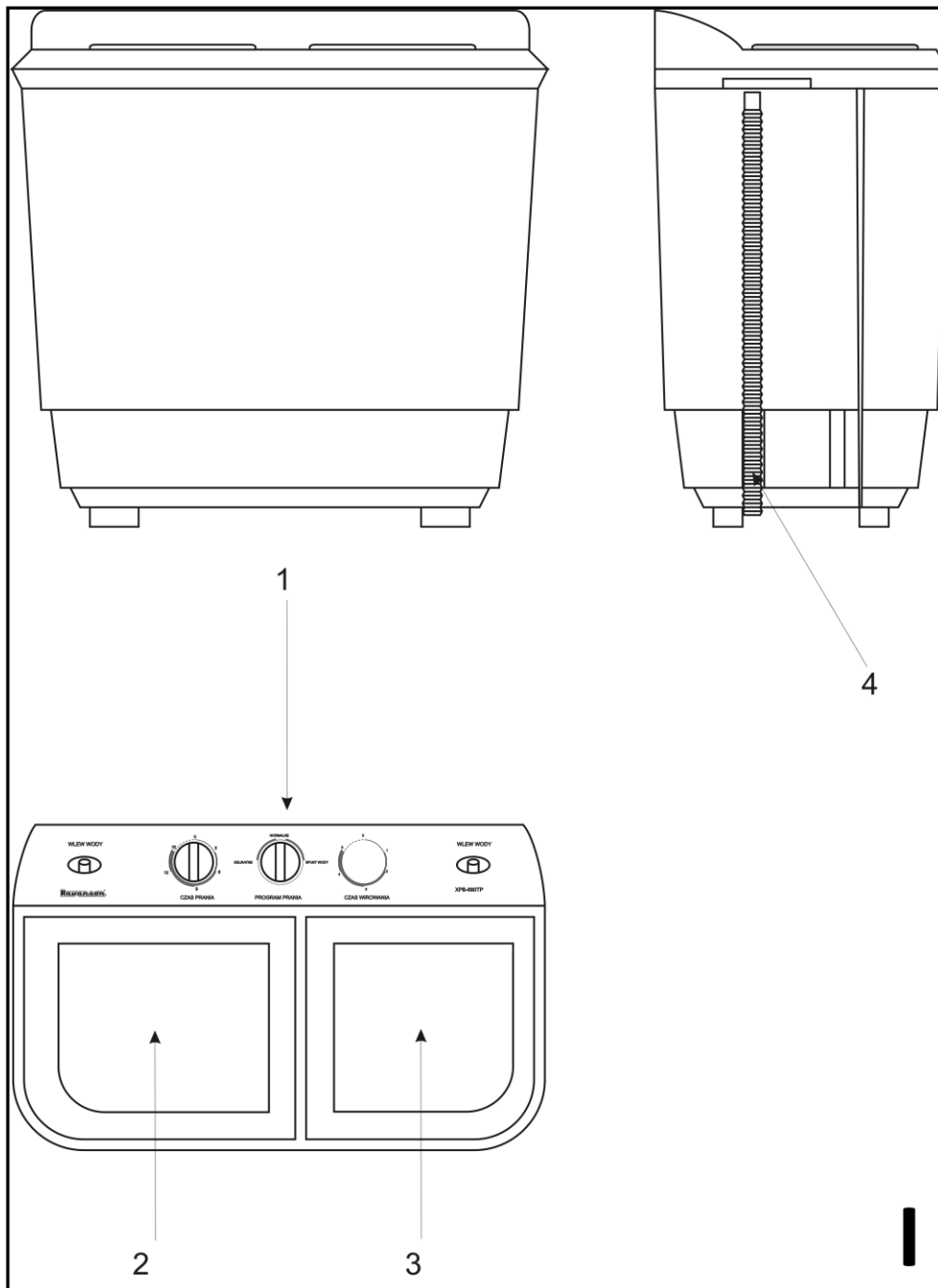

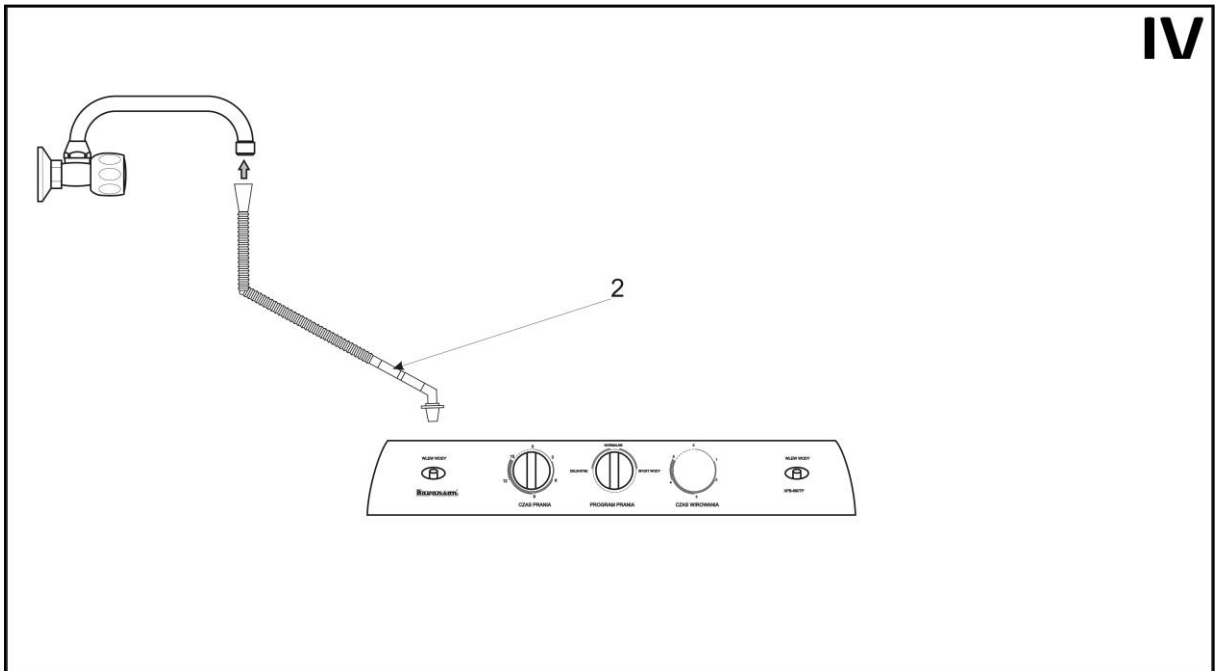
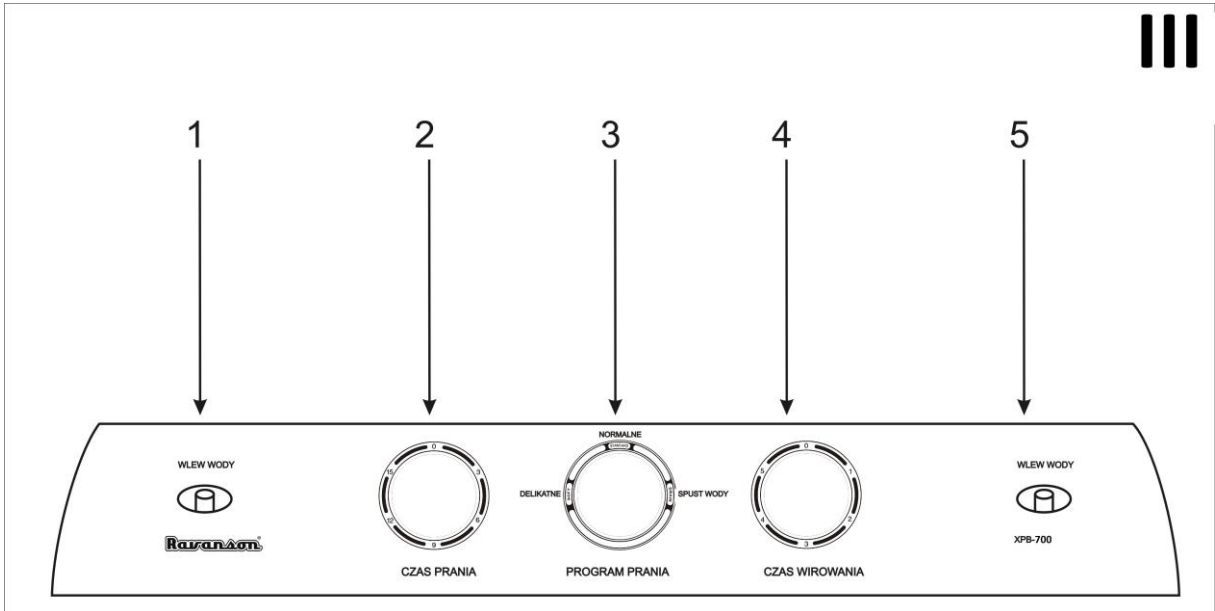
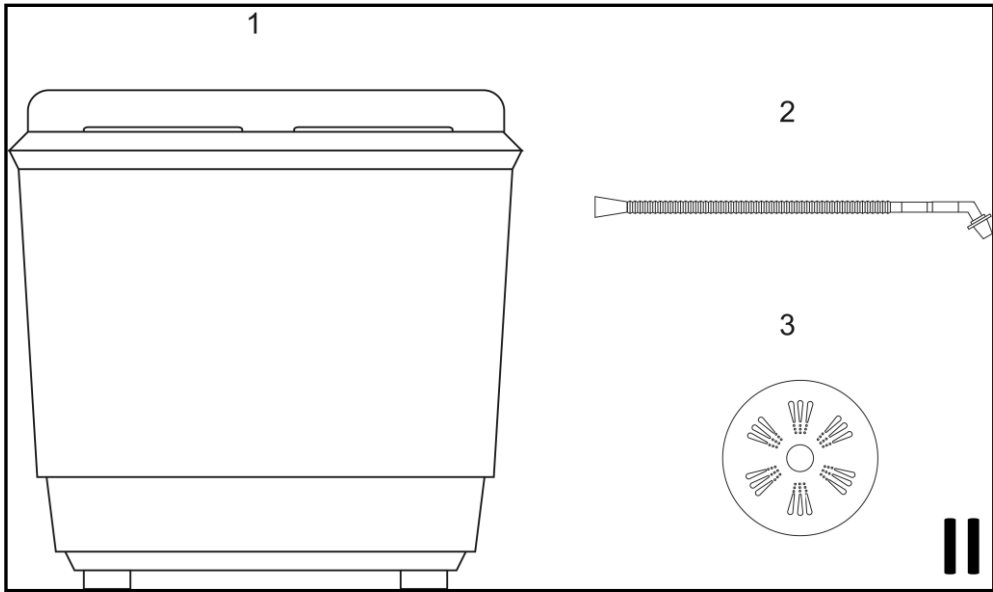

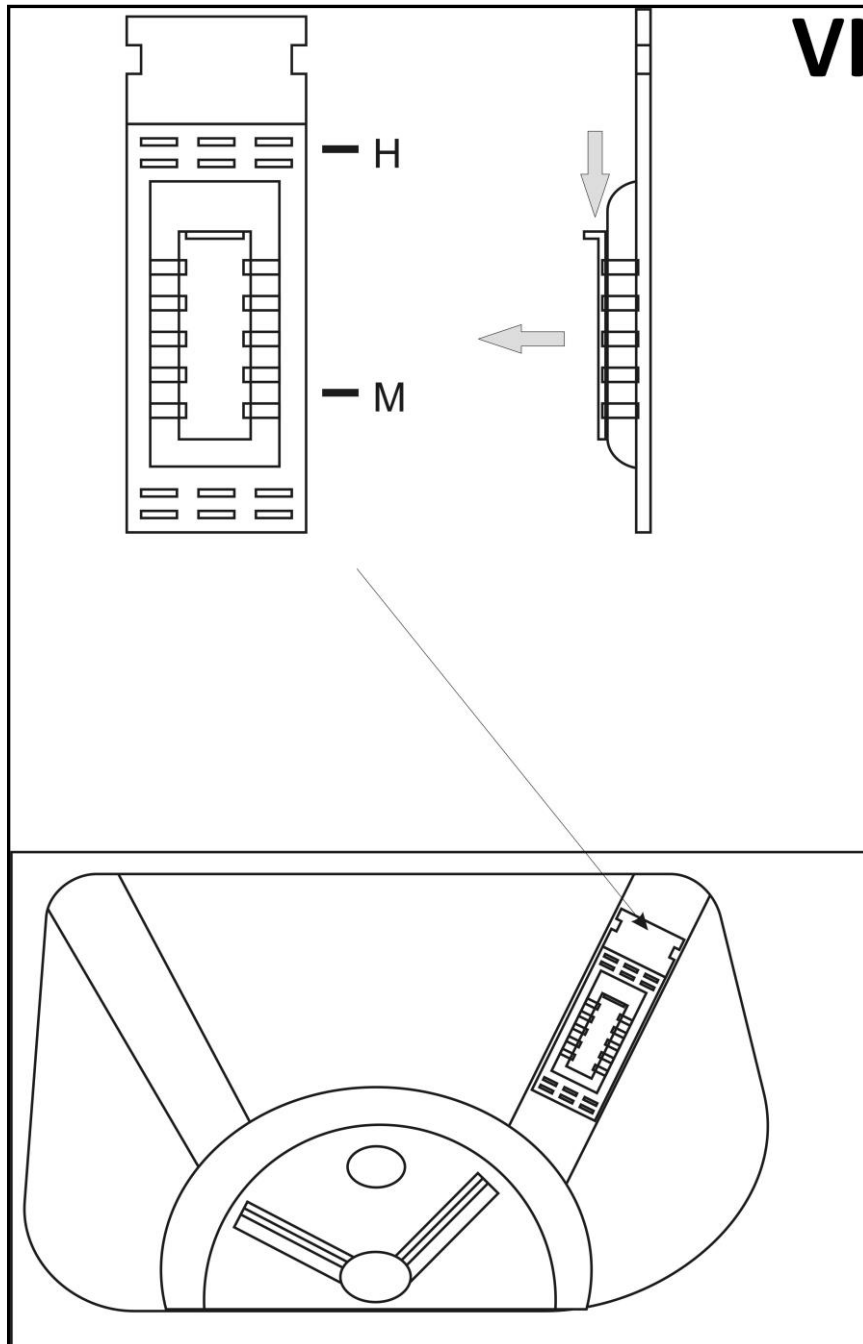
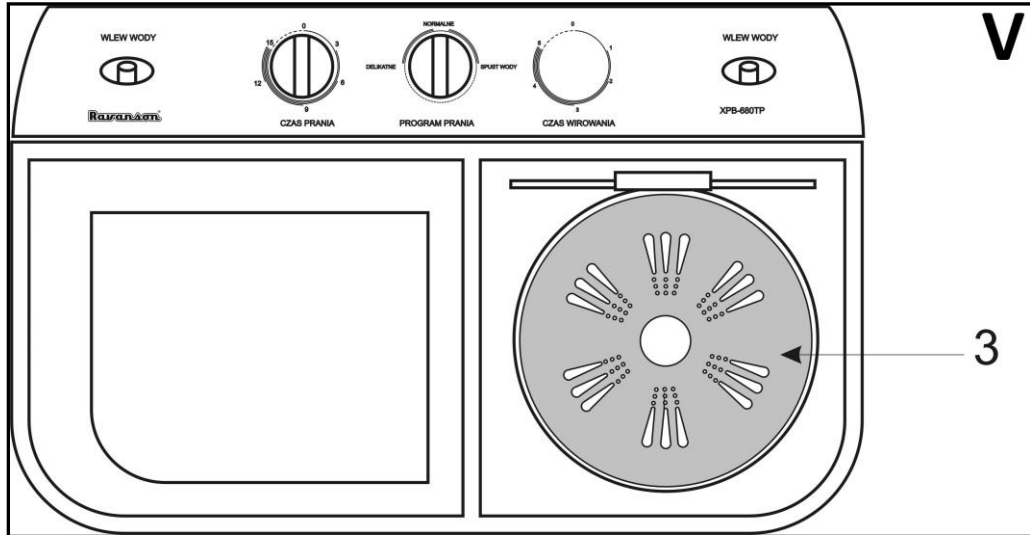

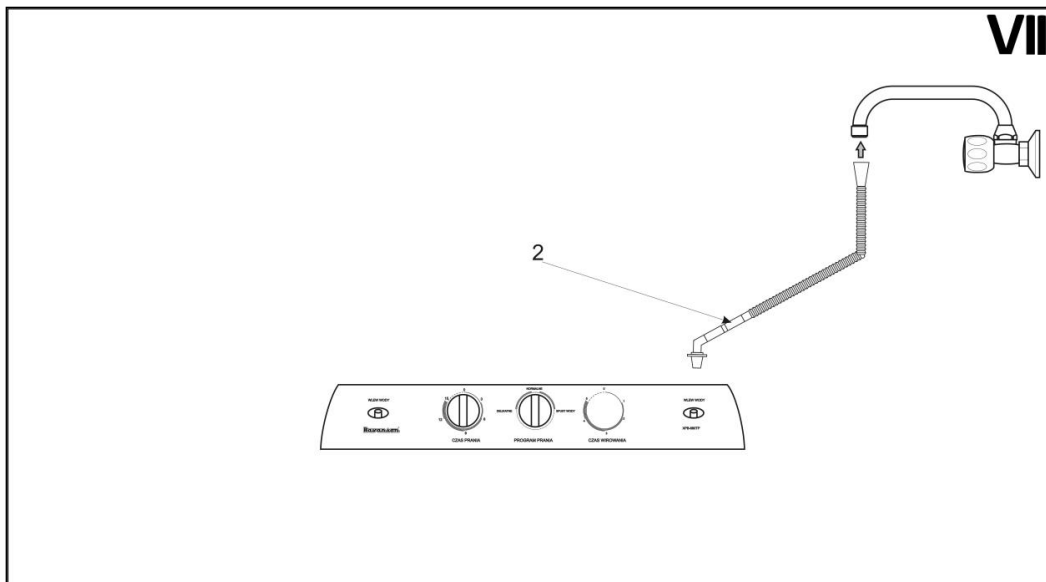

ЗАГАЛЬНИЙ ВИГЛЯД ПРАЛЬНОЇ МАШИНИ - дивіться МАЛ. I

5. Панель керування
6. Пральний відсік
7. Відсік віджиму
8. Зливний шланг

УПАКОВКА - дивіться МАЛ. II

4. Пральна машина
5. Шланг живлення (подачі води)
6. Кришка (захисту) вмісту центрифуги

ПАНЕЛЬ УПРАВЛІННЯ - дивіться МАЛ. III

6. Вхід води в пральний відсік
7. Ручка налаштування часу прання (3, 6, 9, 12, 15 хвилин)
8. Ручка вибору режимів (програма прання):
 - * **делікатний** - для делікатної, слабо забрудненої білизни
 - або**
 - * **нормальний** - для білизни середнього та сильного забруднення
- * **злив води** – пральна машина не обладнана водяним насосом. Відведення води з відсіків для прання і віджиму - гравітаційне. У положенні ручки «злив води» електромагнітний клапан відкривається, і вода тече через зливний шланг.
9. Ручка налаштування часу віджиму (від 1 до 5 хвилин)
10. Вхід води в камеру центрифуги

ПЕРЕД ПЕРШИМ ВИКОРИСТАННЯМ

4. Після покупки розпакуйте пристрій і зніміть усі засоби захисту для транспортування. Перевірте комплектність обладнання, як показано на МАЛ. II ст. 4 КОМПЛЕКТАЦІЯ.
5. Поставте пральну машину на суху, рівну, рівну та стійку поверхню; не встановлюйте пристрій у вологому місці. Пральна машина має вентиляційні отвори в основі, які не можна жодним чином закривати. Щоб досягти низького рівня шуму під час роботи, прилад слід розташовувати на відстані більше 5 см від стіни (стіл).
6. Перевірте пристрій і його кабель на наявність пошкоджень. Не використовувати пошкоджений пристрій. Не використовуйте пристрій, якщо кабель живлення пошкоджений.

ЕКСПЛУАТАЦІЯ

I. ПІДКЛЮЧЕННЯ ШЛАНГУ ПОДАЧІ (ПІДВОДУ ВОДИ) - дивіться МАЛ. IV

До отвору для заливки води (1) - див. МАЛ. III ПАНЕЛЬ КЕРУВАННЯ, розташованого з лівого боку панелі керування пральної машини, знявши пробку отвору, під'єднайте відповідний кінець шланга подачі (2) –

див. МАЛ. II КОМПЛЕКТАЦІЯ Приєднайте інший кінець шланга до носика крану. Рекомендується кріпити його до носика за допомогою хомута (система кріплення не входить в комплектацію пральної машини).

II. ПРАННЯ



УВАГА!

Перед тим як приступити до експлуатації, потрібно переконатися, чи джерело живлення, до якого буде підключено пристрій, відповідає зазначеним в таблиці номінальним значень параметрам. Пристрій виготовлений в I класі захисту, а це означає, що він повинен підключатися до електричної розетки з заземлюючим контактом.

УВАГА!

Перед кожним використанням перевіряти на наявність механічних пошкоджень. Перевіряти кабель живлення. Якщо кабель живлення пошкоджений, не можна підключати пристрій до джерела живлення!

11. Підготуйте правильну кількість прання, враховуючи технічні параметри (максимальне завантаження пральної машини) і наступні рекомендації:

 <p>Видаліть будь-які незакріплені або металеві предмети, такі як булавки, канцелярські скріпки, монети тощо з білизни для прання.</p>	 <p>Переконайтеся, що в пральній машині не буде пратись білизна із хімічними забрудненнями.</p>
 <p>Деякі речі краще вивернути навиворіт. Це стосується шкарпеток, трикотажу, штанів, футболки і сорочок.</p>	 <p>Особливо делікатні речі, такі як колготки, фіранки або дрібні речі, такі як дитячі шкарпетки або хустинки, можна прати тільки в сітчастому мішку або напірнику.</p>

12. Прикріпіть зливний шланг до каналізації

УВАГА!

Щоб правильно злити воду з центрифуги та надлишок води з пральної камери, зливний шланг необхідно підвести до місцевої каналізаційної системи перед заповненням пральної машини водою.

13. Відкрийте кран і залийте в пральну машину необхідну кількість **гарячої** води, температуру якої слід регулювати відповідно до типу білизни

УВАГА!

З міркувань безпеки, щоб уникнути ризику опектися, температура води не повинна перевищувати 60°C!

Кількість води вказано на корпусі фільтра - див. МАЛ. VI

H – максимальний рівень води

M – мінімальний рівень води

УВАГА!

Завжди наповнюйте відсік для прання вище зазначеного мінімального рівня.

УВАГА!

Після перевищення рівня Н (максимального) вода переллється через перелив і скинеться через зливний шланг у каналізацію.

14. Розчиніть правильну кількість прального порошку у воді відповідно до типу та кількості білизни та жорсткості води. Дотримуватися рекомендацій виробника засобу для прання
15. Помістіть попередньо підготовлену білизну в пральний відсік
16. Закрийте кришку пральної машини
17. Під'єднайте вилку до джерела живлення
18. Ручка налаштування часу прання (2) - див. МАЛ. III ПАНЕЛЬ УПРАВЛІННЯ - встановіть бажаний час прання (3, 6, 9, 12 або 15 хвилин). Ви також можете вибрати проміжний час між заданими значеннями
19. Ручка вибору режиму (3) - див. МАЛ. III ПАНЕЛЬ УПРАВЛІННЯ - встановлює режим роботи пральної машини в залежності від типу тканини та ступеня забруднення білизни: делікатний або нормальний
20. Пристрій починає працювати відповідно до заданих параметрів прання, а після закінчення прання ручка налаштування часу автоматично переходить у положення 0.

УВАГА!

Не засовуйте руки у пральний відсік під час роботи!

УВАГА!

Пральна машина працює в циклі «прання-зупинка-прання». Після певної кількості обертів за (або проти) годинниковою стрілкою барабан зупиняється на кілька секунд, а потім починає обертатися у зворотному напрямку.

Приклад тривалості прання для різних типів тканин і їх ступеню забруднення:

Тип тканини і ступінь забруднення		Час прання (хв.)
Легке забруднення	Шовк, вовна, синтетичні волокна	5 - 7
	Бавовна, льон	7 - 10
Інтенсивне забруднення	Шовк, вовна, синтетичні волокна	8 - 12
	Бавовна, льон	10 - 15

III. ЗЛИВ ВОДИ З ПРАЛЬНОГО ВІДСІКУ

Пристрій має гравітаційну систему відведення води. Після завершення прання поверніть перемикач режимів (3) - див. МАЛ. III ПАНЕЛЬ УПРАВЛІННЯ - в положення *злив води* і злийте воду з прального відсіку.

УВАГА!

Злив води з прального відсіку здійснюється лише після повороту ручки режиму роботи (3) у положення *злив води* (потім відкривається електромагнітний клапан і вода витікає через шланг), а саме по собі положення шланга в положенні зливу під час прання не призводить до зливу води.

IV. ВІДЖИМ

УВАГА!

Під час віджиму зливний шланг необхідно приєднати до місцевої каналізації.

Віджата вода безперервно зливається з центрифуги через зливний шланг.

Якщо під час віджиму не злити воду, центрифугу може залити та пошкодити.

7. Після закінчення циклу прання вийміть вміст з прального відсіку та помістіть його у відсік віджиму.
8. Рівномірно розподіліть прання та ретельно закрийте кришку (3) – див. МАЛ. II КОМПЛЕКТАЦІЯ. Кришка (захисна) повинна притискати вміст камери віджиму горизонтально. Вона забезпечує

захист речей від викидання з барабана під час віджимання - див. МАЛ. V . Завжди закривайте вміст!

УВАГА!

Переконайтеся, що кришка (захисна) правильно вставлена у відсік віджиму.

В іншому випадку під час віджимання вміст буде вдарятися об корпус з великою швидкістю і силою, що може пошкодити пристрій.



ДОБРЕ
ПОГАНО

9. Закрийте внутрішню кришку камери віджиму та прозору зовнішню кришку

УВАГА!

При відкритій зовнішній (прозорій) кришці центрифуга не вмикається!

10. Ручка налаштування часу віджимання (4) - див. МАЛ. II ПАНЕЛЬ УПРАВЛІННЯ - вибрати бажаний час роботи центрифуги від 1 до 5 хвилин
11. Центрифуга починає працювати відповідно до заданого параметра віджимання
12. Після закінчення роботи ручка вибору часу віджиму автоматично перейде в положення 0.

УВАГА!

Центрифуга має гальмо, яке активується при відкритті зовнішньої кришки. Під час центрифугування не рекомендується відкривати зовнішню кришку центрифуги. Якщо необхідно відкрити кришку, спрацює гальмо і віджимання припиняється.

Якщо центрифуга не зупиняється, припиніть роботу і зверніться в сервіс.

Не використовуйте центрифугу з пошкодженою гальмівною системою!

УВАГА!

Зачекайте, поки центрифуга повністю зупиниться. Ні в якому разі не кладіть руки в відсік віджиму в цьому режимі роботи !

Рекомендований час віджимання для різних типів тканин:

- Сорочки - 1-2 хвилини
- Постіль - 3-5 хвилин
- Спецодяг - 5 хвилин

V. ПОЛОСКАННЯ

3. Полоскання можна проводити у пральному відсіку. Повторіть програму прання тричі:

Прання - віджимання/ прання - віджимання/ прання - віджимання.

Додайте пом'якшувач білизни під час останнього, третього циклу прання. Після завершення полоскання та зливання води перемістіть завантаження у відсік віджиму та запустіть останній цикл віджимання.

Полоскання можна проводити одразу після зливу води з прального відсіку або після першого віджимання, що рекомендується для кращих результатів прання.

4. Полоскання можна проводити у відсіку віджиму. Центрифуга оснащена окремим входом для води (5) - див. МАЛ. III ПАНЕЛЬ КЕРУВАННЯ.

До отвору для заливки води (5), розташованого на правій стороні панелі керування пральної машини, піднявши заглушку отвору, під'єднайте відповідний кінець шланга подачі (2). Приєднайте інший кінець шланга до носика крана - див. МАЛ. VII Рекомендується кріпити його до носика за допомогою хомута (система кріплення не входить в комплект пральної машини).

Після завершення першого віджиму вміст відсіку віджиму можна знову залити чистою водою, а потім віджати. Повторіть операцію кілька разів.

VI. ПІСЛЯ ЗАВЕРШЕННЯ РОБОТИ З ПРАЛЬНОЮ МАШИНОЮ

6. Від'єднайте вилку від джерела живлення
7. Від'єднайте шланг живлення від пральної машини та подачі води (крану)
8. Підвісьте зливний шланг
9. Очистіть відсіки прання і віджиму від забруднень і фрагментів волокон, витріть на сухо і відкрийте всі кришки, щоб залишки води висохли
10. Очистити фільтр.

VII. ОЧИЩЕННЯ ФІЛЬТРА - дивіться МАЛ. VI

Пральна машина оснащена циркуляційним водяним фільтром, розміщеним у відсіку прання. Забруднення і фрагменти волокон осідають на сітці фільтра. Очищайте фільтр після кожного прання. Щоб зняти фільтр, потягніть його вперед із великою силою. Ретельно очистіть знятий фільтр під проточною водою, висушіть його та встановіть на місце.

НЕСПРАВНОСТІ

Якщо прилад не працює, перевірте наявність живлення в мережі. Якщо немає відключення електроенергії, не намагайтеся відремонтувати самостійно. Від'єднайте пристрій від мережі та зверніться до авторизованого сервісного центру виробника. Ремонт пристрою слід доручати тільки кваліфікованому фахівцю, який використовує тільки оригінальні запчастини.

ОЧИЩЕННЯ І ОБСЛУГОВУВАННЯ

Перед чищенням завжди відключати пристрій від джерела живлення. Для очищення корпусу використовувати м'яку вологу (не мокру) тканину та м'який миючий засіб. Не використовувати бензин, розчинники або інші засоби, які можуть пошкодити пристрій. Не використовуйте предмети, які можуть пошкодити поверхню корпусу. Не лейте воду на корпус пристрою. Не занурюйте вилку та шнур живлення у воду.

Для ретельного очищення прального відсіку можна запустити короткий цикл прання без завантаження, а потім злити воду.

ТРАНСПОРТУВАННЯ ТА ЗБЕРІГАННЯ

Зберігати в недоступному для дітей місці, захищаючи від вологи, пилу і механічних пошкоджень. Транспортувати пристрій в вертикальному положенні, в оригінальній упаковці, захищеній від механічних пошкоджень, вологи та пилу.

УВАГА!

Ілюстрації та описи можуть відрізнятися від реальності залежно від моделі продукту. Виробник залишає за собою право вносити технічні зміни!

Обслуговування

Актуальний перелік пунктів обслуговування можна знайти на: www.ravanson.pl

Послуга надається мережею Quadra-Net, відвідайте: www.quadra-net.pl

І телефон довіри **61 853 44 44**



Це маркування означає, що даний пристрій, після завершення експлуатації не можна викидати разом з іншими побутовими відходами.

Користувач зобов'язаний віддати його у відповідний пункт збору відходів електричного та електронного обладнання. Пункти збору, зокрема, місцеві пункти, магазини і районні пункти утворюють відповідну систему, що дозволяє здавати це обладнання.

Відповідне поводження з використаним електричним та електронним обладнанням дозволяє уникнути шкідливих для здоров'я людини і навколишнього середовища наслідків, які можуть бути спричинені наявністю небезпечних компонентів та неправильним зберіганням і переробкою такого обладнання.

В пристрої обмежені деякі речовини, які можуть негативно впливати на навколишнє середовище протягом використання цього виробу та після його використання.



Před zahájením používání je třeba si přečíst veškeré pokyny a výstrahy týkající se bezpečnosti používání.

Nedodržování níže uvedených výstrah týkajících se bezpečnosti a bezpečnostních pokynů může být příčinou úrazu elektrickým proudem, požáru a/nebo závažných úrazů.

Uchovávejte veškeré výstrahy a pokyny týkající se bezpečnosti, abyste je mohli využít i v budoucnosti.

VŠEOBECNÉ BEZPEČNOSTNÍ POKYNY

Toto zařízení mohou používat děti starší 8 let a osoby s omezenými fyzickými, smyslovými nebo psychickými schopnostmi, nebo osoby, které nemají zkušenosti nebo znalosti zařízení, pokud toto probíhá pod dohledem nebo v souladu s návodem na používání zařízení, bezpečným způsobem, s tím že veškerá ohrožení spojená s používáním zařízení byla pochopena. Děti si nesmí hrát se zařízením. Čištění a údržbu nemohou děti provádět bez dozoru. Děti si neuvědomují nebezpečí, která mohou vzniknout při používání elektrozařízení.

Zařízení a jeho vodič je třeba mít v bezpečné vzdálenosti od dětí mladších 8 let.

VÝSTRAHA! Pokud je zařízení v provozu, neponechávejte u něj děti bez dozoru.

Zařízení je určeno výhradně na domácí použití.

Před zapnutím spotřebiče je třeba se ujistit, že v zásuvce je napětí odpovídající hodnotě napětí uvedené na štítku spotřebiče. Spotřebič musí být zapojen do zásuvky s uzemňovacím kolíkem.

Doporučuje se připojení k elektrickému obvodu jištěnému proudovým chráničem (RCD), u kterého je jmenovitý únikový proud maximálně 30mA.

POZNÁMKA! Přístroj není určen pro práci s použitím vnějších časových vypínačů nebo samostatný systém dálkové regulace.

VÝSTRAHA! Pred každým použitím spotřebiča je potrebné skontrolovať jeho stav vzhľadom na mechanické poškodenia, skontrolovať či napájací kábel nie je poškodený. Jestliže přístroj vykazuje nějakou závadu, neuvádějte jej do provozu.

VÝSTRAHA! Nepoužívejte zařízení, pokud je vodič napájení poškozený. Pokud je vodič napájení poškozený, zajistěte, aby jej vyměnil výrobce,

autorizovaný servis nebo odborník s příslušnými kvalifikacemi za účelem zamezení nebezpečí.

Zástrčka zařízení se musí hodit do zásuvky.

Je zakázáno jakýmkoliv způsobem předělávat zástrčku.

Při vytahování zástrčky ze zásuvky netahejte za elektrický vodič.

VÝSTRAHA! Zástrčka se nemá vytahovat mokřýma rukama.

Pokud se zařízení nepoužívá, je třeba vytáhnout zástrčku ze zásuvky.

Nenechejte zařízení během provozu bez dohledu.

VÝSTRAHA! Po použití, výměně příslušenství, před čištěním nebo v případě nesprávného fungování spotřebiče vždy vytáhněte zástrčku ze zásuvky.

Je třeba dávat pozor, aby se vodič napájení nedotýkal ostrých hran a horkých povrchů.

Zařízení je určen k používání uvnitř místnosti. Nelze jej používat ani skladovat na místech, kde by na něj mohly působit atmosférické vlivy. Nepoužívejte spotřebič venku. Nevystavujte spotřebič působení deště. Chraňte proti vlhkosti.

VÝSTRAHA! Neobsluhujte zařízení mokřýma rukama.

VÝSTRAHA! Nedoporučuje se používat vodu s teplotou vyšší než 60°C z důvodu nebezpečí opaření.

Zařízení musí stát na suchém, rovném a stabilním povrchu.

VÝSTRAHA! Zařízení je vybaveno větracími otvory v podstavci. Nezakrývejte tyto otvory kobercem ani jakýmkoliv předměty. Větrací otvory v krytu musí být zcela průchozí a zbavené překážek.

POZNÁMKA! Odstředivka je vybavená brzdou, která se spouští při otevření poklopu. Pokud by brzda nefungovala, odstředivku nepoužívejte a obraťte se na příslušný servis.

POZNÁMKA! Je zakázáno používat odstředivku s poškozeným brzdícím mechanismem!

VÝSTRAHA! Nevkládejte ruce do pračky/odstředivky během praní/odstřeďování. Je třeba počkat, až se pračka nebo odstředivka zcela zastaví.

VÝSTRAHA! Nevytahujte prádlo z pračky/odstředivky, když je zařízení v provozu.

Je třeba věnovat pozornost odstávajícím oděvním součástem, dlouhým vlasům, které se mohou do pohyblivých částí zařízení.

Používejte doporučené množství prádla v souladu s pokyny uvedenými v technických parametrech.

Prací prostředek používejte v souladu se stupněm znečištění, množstvím prádla a tvrdosti vody. Je třeba se seznámit s doporučeními výrobce pracího prášku.

Dodržujte pokyny výrobců oděvů uvedené na oděvech.

VÝSTRAHA! Veškeré prací prostředky uchovávejte mimo dosah dětí.

Spotřebovanou vodu na praní s pracím prostředkem neodvádějte bezprostředně do životního prostředí. Spotřebovanou vodu je třeba odvádět do místního kanalizačního systému na splašky.

Nedávejte na zařízení těžké, horké předměty.

Na čistenie spotrebiča je potrebné používať mäkkú, vlhkú (nie mokrú) handričku a jemný čistiaci prostriedok. Nevylévejte vodu na kryt zařízení. Neponořujte napájecí kabel zařízení a jeho zástrčku ve vodě ani v jakékoliv jiné kapalině. Nesmú sa používať rozpúšťadlá, benzíny a iné prostriedky, ktoré môžu spotrebič poškodiť.

Skladujte v obalu chránícím proti vlhkosti, prachu a mechanickému poškození. Skladujte spotřebič a napájecí kabel mimo dosah dětí.

Dopravujte v obalu chránícím proti vlhkosti, prachu a mechanickému poškození.

Opravu zařízení svěřujte výhradně kvalifikovaným osobám, využívejte původní náhradní díly.

Přes to, že se bude zařízení používat v souladu s jeho určením a že se budou dodržovat veškeré bezpečnostní pokyny, nelze zcela vyloučit určité faktory zbytkového rizika.

URČENÍ

Zařízení je určeno:

- k používání výhradně v domácnosti;
- k praní látek, které lze prát v pračce ve vodní lázni;
- k provozování s přístupnými na trhu pracími prostředky, určenými k používání v pračce.

TECHNICKÉ ÚDAJE

	XPB-700	XPB-800
Jmenovité napětí	220-240V	220-240V
Jmenovitý kmitočet	50-60 Hz	50-60 Hz
Jmenovitý výkon pračky/ odstředivky/ výkon max.	280W/ 160W/ 440W	360W/ 180W/ 540W
Max. naložení pračky/odstředivky	4,0 kg/ 3,0 kg	7,5 kg/ 5,0 kg
Systém odvádění vody	Gravitační	Gravitační

SCHÉMATA - viz OBR. I-VII

VŠEOBECNÝ POHLED NA PRAČKU S ODSTŘEDIVKOU – viz OBR. I

1. Řídící panel
2. Buben pračky
3. Buben odstředivky
4. Vypouštěcí hadice

KOMPLETACE – viz OBR. II

1. Pračka s odstředivkou
2. hadice přívodu vody
3. Poklop (zajištění) náplně odstředivky

ŘÍDÍCÍ PANEL – viz OBR. III

1. Nalévání vody do bubnu pračky
2. Knoflík ovládání nastavení doby praní (3, 6, 9, 12, 15 minut)
3. Knoflík ovládání volby pracovního režimu (program praní):
 - * **jemné** – pro jemné, pouze mírně zašpiněné prádlo
 - nebo**
 - * **normální** – pro středně a silně znečištěné prádlo
 - * **vypouštění vody** – pračka není vybavená vodním čerpadlem. Odvádění vody z pračky a odstředivky probíhá gravitačně. V poloze knoflíku „vypouštění vody“ se otevírá elektrický ventil a voda odtéká do vypouštěcí hadice.
4. Knoflík ovládání doby odstředování (od 1 do 5 minut)
5. Napouštění vody do odstředivky

PŘED PRVNÍM POUŽITÍM

1. Po nákupu je třeba zařízení rozebrat a odstranit veškerá zajištění na dobu dopravy. Zkontrolujte, zda bylo vybavení dodáno kompletní, v souladu s OBR. II str. 4 KOMPLETACE.
2. Postavte pračku a odstředivku na suchém, plochem, rovném a stabilním podkladu; neinstalujte zařízení na vlhkém místě. Pračka a odstředivka má v podstavci větrací otvory, které se nesmí jakýmkoliv způsobem zakrývat. Za účelem dosažení nízké hladiny hluku vznikajícího během provozu je třeba zařízení umístit ve vzdálenosti více než 5 cm od stěn(y).
3. Zkontrolujte zařízení a jeho vodič, zda nejsou poškozeny. Nepoužívejte poškozené zařízení. Nepoužívejte zařízení, pokud je vodič napájení poškozený.

OBSLUHA

I. PŘIHOJENÍ HADICE PŘÍVODU VODY – viz OBR. IV

Do otvoru pro napouštění vody (1) – viz OBR. III ŘÍDÍCÍ PANEL, umístěného zleva od řídicího panelu pračky a odstředivky, napojte po předchozím zvednutí krytky otvoru příslušný konec hadice přívodu vody (2) – viz OBR. II KOMPLETACE. Druhý konec hadice připojte k ústí kohoutku. Doporučuje se upevnit jej páskovou sponou (upevňující systém není součástí pračky a odstředivky).

II. PRANÍ PRÁDLA

POZNÁMKA!

Před zapnutím spotřebiče je třeba se ujistit, že v zásuvce je napětí odpovídající hodnotě napětí uvedené na štítku spotřebiče. Spotřebič musí být zapojen do zásuvky s uzemňovacím kolíkem.

VÝSTRAHA!

Před každým použitím spotřebiča je potřebné skontrolovat jeho stav vzhľadom na mechanické poškodenia, skontrolovať či napájací kábel nie je poškodený. Jestliže prístroj vykazuje nějakou závadu, neuvádějte jej do provozu. Nepoužívejte zařízení, pokud je vodič napájení poškozený.

1. Připravte vhodné množství prádla, s dodržением technických parametrů (maximální naplnění pračky) a následujících doporučení:

	Z oděvů určených na praní odstraňte veškeré volné nebo kovové předměty, jako jsou spínací špendlíky, sponky, mince apod.		Ujistěte se, že do pračky nepřijdou chemicky znečištěné oděvy.
	Některé věci je dobré otočit na rubovou stranu. Týká se to ponožek, pletenin, kalhot, triček a košil.		Zvláště jemné věci, jako jsou punčocháče, záclony nebo malé věci, např. dětské ponožky nebo kapesníčky, by se měly prát v síťovém pytlíku na praní nebo v povlaku na polštář.

2. Upevněte vypouštěcí hadici k odtoku kanalizace

POZNÁMKA!

Za účelem správného odvádění vody z odstředivky a přebytečné vody z pračky, před zahájením naplňování pračky vodou musí být vypouštěcí hadice přivedená do místního odtoku kanalizace.

3. Otevřete kohoutek a naplňte pračku příslušným množstvím **teplé** vody, jejíž teplotu je třeba přizpůsobit druhu prádla

VÝSTRAHA!

Z bezpečnostních důvodů, abyste zamezili nebezpečí opaření, by teplota vody neměla být vyšší než 60°C!

Množství vody je označené na krytu filtru – viz OBR. VI

H – maximální úroveň hladiny vody

M – minimální úroveň hladiny vody

POZNÁMKA!

Vždy je třeba pračku naplnit vodou nad označenou minimální hladinu.

POZNÁMKA!

Po překročení hladiny H (maximální) se voda bude vylévat přepadem a bude odvedena vypouštěcí hadicí do odtoku.

4. Rozpusťte ve vodě vhodné množství pracího prostředku, podle druhu a množství prádla a tvrdosti vody. Řiďte se při tom pokyny výrobce pracího prostředku
5. Vložte do pračky připravené předem prádlo
6. Zavřete kryt pračky
7. Zapněte zástrčku do zdroje napájení
8. Knoflíkem nastavení času praní (2) – viz OBR. III ŘÍDÍCÍ PANEL – nastavte požadovaný čas praní (3, 6, 9, 12 lub 15 minut). Můžete si zvolit také čas mezi uvedenými hodnotami
9. Knoflíkem volby pracovního režimu (3) – viz OBR. III ŘÍDÍCÍ PANEL – nastavte pracovní režim pračky v závislosti na druhu látek a na stupni znečištění prádla: jemné nebo normální
10. Zařízení začíná pracovat podle nastavených parametrů praní, a po skončení se knoflík nastavení doby praní sám posune do polohy 0.

VÝSTRAHA!

Nevkládejte ruce do pračky během práce!

POZNÁMKA!

Pračka pracuje v cyklu „praní-stop-praní“. Po provedení určitého počtu otáček doprava (nebo doleva) se buben zastaví na několik sekund, a následně se začne otáčet opačným směrem.

Příklad doby praní pro různé druhy látek a stupeň jejich znečištění:

Druh látky a stupeň jejího znečištění		Doba praní (min)
Mírné znečištění	Hedvábí, vlna, syntetická vlákna	5 – 7
	Bavlna, len	7 – 10
Intenzivní znečištění	Hedvábí, vlna, syntetická vlákna	8 – 12
	Bavlna, len	10 – 15

III. VYPRÁZDNĚNÍ PRAČKY Z VODY

Zařízení má gravitační systém odvádění vody. Po skončení praní nastavte ovládací knoflík pracovního režimu (3) – viz OBR. III str. 5 ŘÍDÍCÍ PANEL – na polohu *vypouštění vody* a vyprázdněte pračku z vody.

POZNÁMKA!

Voda se odvádí z pračky teprve po nastavení knoflíku pracovního režimu (3) do polohy *vypouštění vody* (tehdy se otevírá elektrický ventil a voda odtéká hadicí) a samotná poloha hadice během praní ve vypouštěcí poloze nezpůsobuje vypouštění vody.

IV. ODSTŘEDIVKA

POZNÁMKA!

Během odstředování musí být vypouštěcí hadice upevněná v místním systému odvádění splašků.

Odštědřená voda je průběžně odváděná z odstředivky vypouštěcí hadicí.

Neodvádění vody během odstředování hrozí zatopením odstředivky a jejím poškozením.

1. Po ukončení pracovního cyklu vyjměte prádlo z pračky a přeložte do odstředivky
2. Rozložte prádlo rovnoměrně a pečlivě přikryjte zajišťujícím poklopem (3) – viz OBR. II KOMPLETACE. Zajišťující poklop musí vodorovně přitlačit obsah bubnu odstředivky. Zajišťuje tímto způsobem **věci proti vypadnutí mimo buben** během odstředování – viz OBR. V. Prádlo je třeba vždy přikrývat!

POZNÁMKA!

Ujistěte se, že zajišťující poklop je správně umístěný v odstředivce. V opačném případě bude prádlo během odstředování s velkou rychlostí a silou odmršťováno na buben, což může poškodit zařízení.



DOBŘE

ŠPATNĚ

3. Uzavřete vnitřní komory odstředování a průhledný vnější kryt

POZNÁMKA!

Odstředivka se nezapne, pokud je vnější (průhledný) kryt otevřen!

4. Knoflíkem nastavení času odstředování (4) – viz OBR. III ŘÍDÍCÍ PANEL – zvolte požadovanou dobu práce odstředivky od 1 do 5 minut
5. Odstředivka začne pracovat v souladu s nastaveným parametrem odstředování
6. Po ukončení práce se knoflík nastavení doby odstředování sám vrátí do polohy 0

POZNÁMKA!

Odstředivka má brzdu, která se spouští během otevírání vnějšího krytu. Nedoporučuje se otevírání vnějšího krytu odstředivky během odstředování. V případě nutnosti otevření krytu zapůsobí brzda a odstředování bude přerušeno.

V případě, když se odstředivka nezastaví, je třeba práci přerušit a obrátit se na servis.

Nepoužívejte odstředivku s poškozeným systémem brždění!

VÝSTRAHA!

Je třeba počkat, až se odstředivka zcela zastaví. V žádném případě nekládejte ruce do bubnu odstředivky během její práce!

Sugerovaná doba odstředování prádla různých druhů:

- Košile – 1-2 minuty
- Povlečení – 3-5 minut
- Pracovní oděvy – 5 minut

V. MÁCHÁNÍ PRÁDLA

1. **Máchání lze provést v bubnu pračky.** Zopakujte třikrát prací program:

Praní – odstředování / praní – odstředování / praní – odstředování.

V posledním, třetím cyklu praní přidejte aviváž. Po skončení máchání a vypuštění vody přeložte prádlo do odstředivky a proveďte poslední cyklus odstředování.

Máchání lze provést bezprostředně po vypuštění vody z pračky, nebo po prvním odstředění, což se doporučuje pro lepší efekt praní.

2. **Máchání lze provádět i v bubnu odstředivky.** Odstředivka je vybavená samostatným napouštěním vody (5) – viz OBR. III ŘÍDÍCÍ PANEL.

Do otvoru pro napouštění vody (5), který se nachází na pravé straně řídicího panelu pračky s odstředivkou, po předchozím zvednutí krytky otvoru, zapojte příslušnou koncovku hadice přívodu vody (2). Druhý konec hadice připojte k ústí kohoutku – viz OBR. VII. Doporučuje se upevnit jej k ústí kohoutku páskovou sponou (systém upevnění není součástí vybavení pračky a odstředivky).

Po ukončení prvního odstředění lze prádlo v bubnu odstředivky opětovně zalít čistou vodou a následně odstředit. Tuto činnost zopakujte několikrát.

VI. PO UKONČENÍ PROVOZU PRAČKY A ODSTŘEDIVKY

1. Odpojte zástrčku ze zásuvky
2. Odpojte hadici přívodu vody od pračky / odstředivky a od zdroje přívodu vody (kohoutku)
3. Zavěste nahoře vypouštěcí hadici
4. Očistěte bubny pračky a odstředivky ze znečištění a fragmentů vláken, utřete je dosucha a otevřete všechny kryty pro odpaření zbytků vody
5. Vyčistěte filtr

VII. ČIŠTĚNÍ FILTRU – viz OBR. VI

Pračka – odstředivka je vybavená oběhovým filtrem vody, umístěným v bubnu pračky. Znečištění a fragmenty vláken se usazují na sítku filtru. Tento filtr je třeba po každém praní vyčistit.

Pro vyjmutí filtru je třeba jej vytáhnout s velkou silou. Vytažený filtr důkladně očistěte pod tekoucí vodou, vysušte jej a opětovně nasadte.

PORUCHY

Pokud zařízení nefunguje, zkontrolujte, zda je v síti proud. Pokud nedošlo k přerušení dodávky proudu, nezkoušejte zařízení samostatně opravit. Odpojte je od sítě a obraťte se na autorizovaný servis výrobce. Opravu zařízení svěťujte výhradně kvalifikovaným osobám, využívejte původní náhradní díly.

ÚDRŽBA

Před čištěním vždy odpojte zařízení od zdroje elektrického proudu. Na čištění spotřebiča je potřebné používat měkkou, vlhkou (nie mokrou) handričku a jemný čistiaci prostriedok. Nesmú sa používať rozpúšťadlá, benzíny a iné prostriedky, ktoré môžu spotrebič poškodiť. Nepoužívejte předměty, které mohou poškodit povrch krytu. Nevylévejte vodu na kryt zařízení. Neponořujte zástrčku ani vodič napájení do vody.

Za účelem důkladného umytí vnitřku pračky lze provést krátký cyklus praní bez prádla, načež vodu vypustit.

SKLADOVÁNÍ A DOPRAVA

Skladujte v obalu chránícím proti vlhkosti, prachu a mechanickému poškození. Uchovávejte na dětem nedostupných místech. Dopravujte ve svislé poloze, v obalu chránícím proti vlhkosti, prachu a mechanickému poškození.

POZOR!

Obrázky a popisy se mohou lišit od skutečnosti v závislosti na modelu výrobku.

Výrobce si vyhrazuje právo provádět technické změny!

Serwisservisních

Aktuální seznam servisních míst najdete na: www.ravanson.pl

Služba je poskytována sítí Quadra-Net, navštivte prosím: www.quadra-net.pl

A linka důvěry **61 853 44 44**



Tento symbol informuje spotřebitele, že označený spotřebič po uplynutí doby jeho používání nelze likvidovat vyhozením společně z běžným domácím odpadem. Spotřebitel je povinen odevzdat spotřebič do vhodné sběrný elektrického a elektronického odpadu. Do systému sběru takových odpadů jsou zapojeny obchody s elektrickým a elektronickým zbožím, místní sběrný takového zboží i obecní úřady. Řádná likvidace použitých elektrospotřebičů pomáhá zamezit případným škodlivým dopadům na lidské zdraví a na životní prostředí, které by mohly být způsobeny přítomností škodlivých složek a nesprávným skladováním a likvidací takového odpadu. Ve spotřebiči byl omezen výskyt látek, které by mohly negativně působit na životní prostředí jak v době používání spotřebiče, tak po této době.



Pred zahájením používania je treba si prečítať všetky pokyny a výstrahy týkajúce sa bezpečnosti používania.



Nedodržovanie nasledujúcich výstrah týkajúcich sa bezpečnosti a bezpečnostných pokynov môže byť príčinou úrazu elektrickým prúdom, požiaru a/alebo závažných úrazov.

Uchovávajte všetky výstrahy a pokyny týkajúce sa bezpečnosti, aby ste ich mohli využiť aj v budúcnosti.

VŠEOBECNÉ BEZPEČNOSTNÉ POKYNY

Toto zariadenie môžu užívať deti staršie 8 rokov a osoby s obmedzenými fyzickými, zmyslovými alebo psychickými schopnosťami, alebo osoby, ktoré nemajú skúsenosti alebo znalosti zariadení, pokiaľ toto prebieha pod dohľadom, alebo v súlade s návodom na používanie zariadení, bezpečným spôsobom, s tým že všetky ohrozenia spojené s používaním zariadení boli pochopené. Deti si nesmú hrať so zariadením. Čistenie a údržbu nemôžu deti vykonávať bez dozoru. Deti si neuvedomujú nebezpečenstvo, ktoré môže vzniknúť pri používaní elektrozariadenia.

K spotrebiču a jeho káblu nesmú mať prístup deti mladšie ako 8 rokov. **UPOZORNENIE!** Pokiaľ je zariadení v prevádzke, neponechávajte u neho deti bez dozoru.

Zariadenie je určené výhradne pre domáce použitie.

Pred zapnutím spotrebiča je treba sa uistiť, že v zásuvke je napätie odpovedajúce hodnote napätia uvedenej na štítku spotrebiča. Spotrebič musí byť zapojený do zásuvky s uzemňovacím kolíkom.

Odporúča sa pripojenie ku elektrickému obvodu istenému prúdovým chráničom (RCD), u ktorého je menovitý únikový prúd maximálne 30mA.

POZNÁMKA! Spotrebič nie je určený na prácu s použitím externých časových vypínačov alebo osobitného systému diaľkového nastavovania.

UPOZORNENIE! Pred použitím zariadenia je treba skontrolovať stav z hľadiska mechanických poškodení, skontrolovať, či nie je poškodený vodič napájania. Nepoužívajte spotrebič, pokiaľ je poškodený.

UPOZORNENIE! Nepoužívajte zariadenie, pokiaľ je vodič napájania poškodený. Pokiaľ je vodič napájania poškodený, zaistite, aby ho

vymenil výrobca, autorizovaný servis alebo odborník s príslušnými kvalifikáciami, za účelom zamedzenia nebezpečenstvu.

Zástrčka zariadenia sa musí hodiť do zásuvky.

Je zakázané akýmkoľvek spôsobom prerábať zástrčku.

Pri vyťahovaní zástrčky zo zásuvky neťahajte za elektrický vodič.

Zástrčka sa nemá vyťahovať mokrými rukami.

Pokiaľ sa zariadenie nepoužíva, je treba zástrčku vytiahnuť zo zásuvky.

Nenechajte zariadenie počas prevádzky bez dohľadu.

Po použití, výmene príslušenstva, pred čistením alebo v prípade nesprávneho fungovania spotrebiča vždy vytiahnite zástrčku zo zásuvky.

Je treba dávať pozor, aby sa vodič napájania nedotýkal ostrých hrán a horkých povrchov.

Zariadenie je určené na používanie v miestnosti. Ne smie sa používať ani skladovať v miestach, kde by na neho mohli pôsobiť atmosférické vplyvy. Nepoužívajte spotrebič vonku. Nevystavujte spotrebič pôsobeniu dažďa. Chráňte proti vlhkosti.

UPOZORNENIE! Neobsluhujte zariadenie mokrými rukami.

UPOZORNENIE! Neodporúča sa používať vodu s teplotou vyššou ako 60°C z dôvodu nebezpečenstva obarenia.

Zariadenie musí stáť na suchom, rovnom a stabilnom povrchu.

UPOZORNENIE! Zariadenie je vybavené vetracími otvormi v podstavcu. Nezakrývajte tieto otvory kobercom ani akýmkoľvek predmetmi. Vetracie otvory v krytu musia byť úplne prechodné a zbavené prekážok.

POZNÁMKA! Odstredivka je vybavená brzdou, ktorá sa spúšťa pri otvorení poklopu. Pokiaľ by brzda nefungovala, odstredivku nepoužívajte a obráťte sa na príslušný servis.

POZNÁMKA! Je zakázané používať odstredivku s poškodeným brzdacím mechanizmom!

UPOZORNENIE! Nevkladajte ruky do pračky/odstredivky počas prania/odstredovania. Je treba počkať, kým sa pračka alebo odstredivka úplne zastaví.

UPOZORNENIE! Nevyťahujte bielizeň z pračky/odstredivky, pokiaľ je zariadenie v prevádzke.

Je treba venovať pozornosť odstávajúcim odevným súčiastkam, dlhým vlasom, ktoré sa môžu zapliesť do pohyblivých častí zariadenia.

Používajte doporučené množstvo bielizne v súlade s pokynmi

uvedenými v technických parametroch.

Prací prostriedok používajte v súlade so stupňom znečistenia, množstvom bielizne a tvrdosti vody. Je treba sa zoznámiť s odporúčaním výrobcu pracieho prášku.

Dodržiujte pokyny výrobcov uvedené na odevoch.

UPOZORNENIE! Všetky pracie prostriedky uchovávajte mimo dosah detí.

Spotrebovanú vodu na pranie s pracím prostriedkom neodvádzajte bezprostredne do životného prostredia. Spotrebovanú vodu je treba odvádzať do miestneho kanalizačného systému na splašky.

Nedávajte na zariadenie ťažké, horké predmety.

Na čistenie používajte mäkkú, vlhkú (nie mokrú) handru a jemný saponát. Je zakázané používať rozpúšťadla, benzín a prostriedky, ktoré by mohli zariadenie poškodiť. Neponárajte napájací kábel zariadenia a jeho zástrčku do vody ani akejkoľvek inej kvapaliny. Nevylievajte vodu na kryt zariadenia.

Dopravujte v obalu zaistujúcim ochranu proti prachu, vlhkosti a mechanickými poškodením.

Uchovávajte v obalu zaistujúcim ochranu proti prachu, vlhkosti a mechanickými poškodením. Uchovávajte na deťom nedostupných miestach.

Opravy zariadenia je treba zveriť výhradne odborníkovi s príslušnými kvalifikáciami, ktorí používajú pôvodné náhradní diely.

Napriek tomu, že sa bude zariadenie používať v súlade s jeho určením a že sa budú dodržiavať všetky bezpečnostné pokyny, nedá sa celkom vylúčiť určité faktory zvyškového rizika.

URČENIE

Zariadení je určené:

- na používanie výhradne v domácnosti;
- na pranie látok, ktoré ide prať v pračke vo vodnom kúpeľu;
- na prevádzkovanie s prístupnými na trhu pracími prostriedkami určenými na používanie v pračke.

TECHNICKÉ PARAMETRE

	XPB-700	XPB-800
Menovité napätie	220–240 V	220–240 V
Jmenovitý kmitočet	50-60 Hz	50-60 Hz
Menovitý výkon pračky/ odstredivky/ výkon max.	280W/ 160W/ 440W	360W/ 180W/ 540W
Max. naloženie pračky/odstredivky	4,0 kg/ 3,0 kg	7,5 kg/ 5,0 kg
Systém odvádzania vody	Gravitačný	Gravitačný

VŠEOBECNÝ POHĽAD NA PRAČKU S ODS TRE DIVKOU – pozri OBR. I

1. Riadiaci panel
2. Bubon pračky
3. Bubon odstredivky
4. Hadica vypúšťania

KOMPLETÁCIA – pozri OBR. II.

1. Pračka s odstredivkou
2. hadica prívodu vody
3. Poklop (zaistenie) náplne odstredivky

RIADIACI PANEL – pozri OBR. III.

1. Nalievanie vody do bubna pračky
2. Gombík ovládania nastavenia času prania (3, 6, 9, 12, 15 minút)
3. Gombík ovládania voľby pracovného režimu (program prania):

* **jemné** – pre jemnú, iba mierne zašpinenú bielizeň

alebo

* **normálny** – pre stredne a silne znečistenú bielizeň

* **vypúšťanie vody** – pračka nie je vybavená vodným čerpadlom. Odvádzanie vody z pračky a odstredivky prebieha gravitačne. V polohe gombíku „vypúšťanie vody“ sa otvára elektrický ventil a voda odteká do vypúšťacej hadice.

4. Gombík ovládania času odstreďovania (od 1 do 5 minút)
5. Napúšťanie vody do odstredivky.

PRED PRVÝM POUŽITÍM

1. Po nákupe je treba zariadenie rozbalit' a odstrániť všetky zaistenia na dobu dopravy. Skontrolujte, či bolo vybavenie dodané kompletne, v súlade s OBR. II. KOMPLETÁCIA.
2. Postavte pračku a odstredivku na suchom, plochom, rovnom a stabilnom podkladu; neinštalujte zariadenie na vlhkom mieste. Pračka a odstredivka má v podstavci vetracie otvory, ktoré sa nesmú akýmkoľvek spôsobom zakrývať. Za účelom dosiahnutia nízkej hladiny hluku vznikajúceho počas prevádzky je treba zariadenie umiestniť vo vzdialenosti viac ako 5 cm od stien(steny).
3. Skontrolujte zariadenie a jeho vodič, či nie sú poškodené. Nepoužívajte poškodené zariadenie. Nepoužívajte zariadenie, pokiaľ je vodič napájania poškodený.

OBSLUHA

I. PRIPOJENIE HADICE PRÍVODU VODY – pozri OBR. IV.

Do otvoru pre napúšťanie vody (1) – pozri OBR. III. RIADIACI PANEL, umiestneného zľava od riadiaceho panelu pračky a odstredivky, napojte po predchádzajúcim zdvihnutí krytu otvoru príslušný koniec hadice prívodu vody (2) – pozri OBR. II. KOMPLETÁCIA. Druhý koniec hadice pripojte ku hrdlu kohútika. Odporúča sa upevniť ho páskovou sponou (upevňujúci systém nie je súčasťou pračky a odstredivky).

II. PRANIE BIELIZNE

POZNÁMKA!

Uistite sa, že zdroj napájania, ku ktorému má byť spotrebič pripojený, zodpovedá parametrom uvedeným na štítku. Zariadenie je vyrobené v prvej triede ochrany, čo znamená, že musí byť pripojený k elektrickej zásuvke s uzemňujúcim kolíkom.

UPOZORNENIE!

Pred každým použitím skontrolujte zariadenie a jeho vodič, či nie sú poškodené. Nepoužívajte poškodené zariadenie. Nepoužívajte zariadenie, pokiaľ je vodič napájania poškodený.

1. Pripravte vhodné množstvo bielizne, s dodržaním technických parametrov (maximálne naplnenie pračky) a nasledujúcich doporučení:

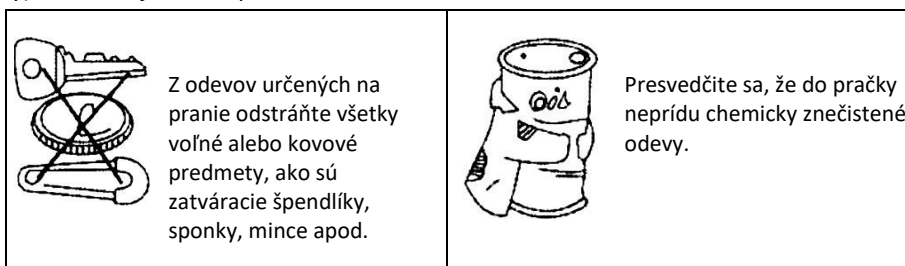

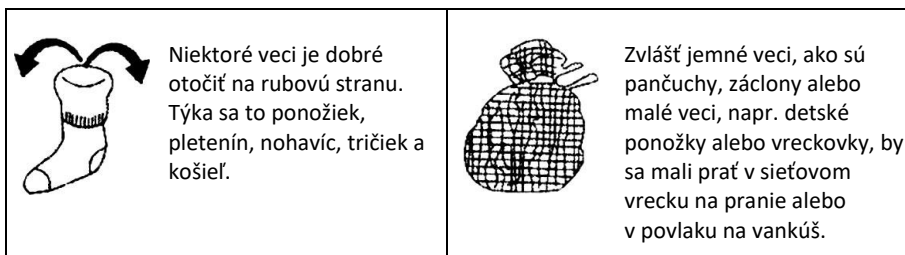

- Upevnite hadicu vypúšťania ku odtoku kanalizácie

POZNÁMKA!

Za účelom správneho odvádzania vody z odstredivky a prebytočnej vody z pračky, pred zahájením naplňovania pračky vodou musí byť vypúšťacia hadica privedená do miestneho odtoku kanalizácie.

- Otvorte kohútik a naplňte pračku príslušným množstvom **teplej** vody, ktorej teplotu je treba prispôsobiť druhu bielizne

UPOZORNENIE!

Z bezpečnostných dôvodov, aby ste zabránili nebezpečenstvu obarenia, by teplota vody nemala byť vyššia ako 60°C!

nožstvo vody je označené na krytu filtra – pozri OBR. VI

H – maximálna úroveň hladiny vody

M – minimálna úroveň hladiny vody

POZNÁMKA!

Vždy je treba pračku naplniť vodou nad označenú minimálnu hladinu

POZNÁMKA!

Po prekročení hladiny H (maximálnej) sa voda bude vylievať prepadom a bude odvedená vypúšťacou hadicou do odtoku.

- Rozpusťte v vode vhodné množstvo prostriedku na pranie, podľa druhu a množstva bielizne a tvrdosti vody. Riadte sa pri tom pokynmi výrobcu pracieho prostriedku
- Vložte do pračky vopred pripravenú bielizeň
- Zatvorte kryt pračky
- Zapnite zástrčku do zdroja napájania
- Gombíkom nastavenia času prania (2) – pozri OBR. III. RIADIACI PANEL – nastavte požadovaný čas prania (3, 6, 9, 12 lub 15 minút). Môžete si tiež zvoliť čas medzi uvedenými hodnotami
- Gombíkom pre voľbu pracovného režimu (3) – pozri OBR. III. RIADIACI PANEL – nastavte pracovný režim pračky v závislosti na druhu látok a na stupni znečistenia bielizne: jemné alebo normálne
- Zariadení začína pracovať podľa nastavených parametrov prania, a po skončení sa gombík nastavenia doby prania sám posune do polohy 0.

UPOZORNENIE!

Nevkladajte ruky do pračky počas jej prevádzky!

POZNÁMKA!

Pračka pracuje v cyklu „pranie-stop-pranie“. Po prevedení určitého počtu otáčok doprava (alebo doľava) sa bubon zastaví na niekoľko sekúnd, a následne sa začne otáčať opačným smerom.

Príklad doby praní pre rôzne druhy látok a stupeň ich znečistenia:

Druh látky a stupeň jej znečistenia		Doba prania (min.)
Mierne znečistenie	Hodváb, vlna, syntetické vlákna	5 – 7
	Bavlna, ľan	7 – 10
Intenzívne znečistenie	Hodváb, vlna, syntetické vlákna	8 – 12
	Bavlna, ľan	10 – 15

III. VYPRÁZDNENIE PRAČKY Z VODY

Zariadenie má gravitačný systém odvádzania vody. Po skončení prania nastavte ovládací gombík pracovného režimu (3) – pozri OBR. III. RIADIACI PANEL – do polohy *vypúšťanie vody* a vyprázdňte pračku z vody.

POZNÁMKA!

Voda sa odvádza z pračky až po nastavení gombíku pracovného režimu (3) do polohy *vypúšťania vody* (toto otvára elektrický ventil a voda odteká hadicou) a samotná poloha hadice počas prania vo vypúšťacej polohe nespôsobuje vypúšťanie vody.

IV. ODSREDIVKA

POZNÁMKA!

Počas odstreďovania musí byť vypúšťacia hadica upevnená v miestnom systéme odvádzania splaškov.

Odstredená voda je priebežne odvádzaná z odstredivky vypúšťacou hadicou.

Neodvádzanie vody počas odstreďovania hrozí zatopením odstredivky a jej poškodením.

1. Po ukončení pracovného cyklu vytiahnite bielizeň z pračky a preložte ju do odstredivky
2. Rozložte bielizeň rovnomerne a starostlivo prikryte zaistujúcim poklopom (3) – pozri OBR. II. KOMPLETÁCIA. Zaistujúci poklop musí vodorovne pritlačiť obsah bubnu odstredivky. Zaistuje takýmto spôsobom **veci pred vypadnutím mimo bubon** počas odstreďovania – pozri OBR. V. Bielizeň je treba vždy prikryvať!

POZNÁMKA!

Presvedčite sa, že zaistujúci poklop je správne umiestnený v odstredivke. V opačnom prípade bude bielizeň pri odstreďovaní s veľkou rýchlosťou a silou odhadzovaná na bubon, čo môže poškodiť zariadenie.



DOBRE

ŠPATNE

3. Uzatvorte vnútornú komory odstreďovania a priehľadný vonkajší kryt

POZNÁMKA!

Odstredivka sa nezapne, pokiaľ je vonkajší (priehľadný) kryt otvorený!

4. gombíkom nastavení času odstreďovania (4) – pozri OBR. III. RIADIACI PANEL – zvolte požadovanou dobu práce odstredivky od 1 do 5 minút
5. Odstredivka začne pracovať v súlade s nastaveným parametrom odstreďovania
6. Po ukončení práce sa gombík nastavenia doby odstreďovania sám vráti do polohy 0

POZNÁMKA!

Odstredivka má brzdu, ktorá sa spustí pri otvorení vonkajšieho krytu. Neodporúča sa otváranie vonkajšieho krytu odstredivky počas odstreďovania. V prípade nutnosti otvoriť kryt brzda zapôsobí a odstreďovanie bude prerušené.

V prípade, keď sa odstredivka nezastaví, je treba prácu prerušiť a obrátiť sa na servis.

Nepoužívajte odstredivku s poškodeným systémom brzdienia!

UPOZORNENIE!

Je treba počkať, kým sa odstredivka úplne zastaví. V žiadnom prípade nekladajte ruky do bubnu odstredivky počas jej práce!

Sugerovaná doba odstreďovania bielizne rôznych druhov:

- Košele – 1-2 minúty
- Postelňa bielizeň – 3-5 minút
- Pracovné odevy – 5 minút

V. PLÁKANIE BIELIZNE

1. **Plákanie je možné urobiť v bubne pračky.** Zopakujte tri razy program prania:

Pranie – odstreďovanie / pranie – odstreďovanie / pranie – odstreďovanie.

V poslednom, treťom cyklu prania pridajte aviváž. Po skončení plákania a vypustení vody preložte bielizeň do odstredivky a zapnite posledný cyklus odstreďovania.

Plákanie je možné vykonať bezprostredne po vypustení vody z pračky, alebo po prvom odstreďovaní, čo sa odporúča pre lepší výsledok praní.

2. **Plákanie ide vykonať aj v bubne odstredivky.** Odstredivka je vybavená samostatným napúšťaním vody (5) – pozri OBR. III. str. 5 RIADIACI PANEL.

Do otvoru pre napúšťanie vody (5), ktorý sa nachádza na pravej strane riadiaceho panelu pračky s odstredivkou, po predchádzajúcom zdvihnutí krytky otvoru, zapojte príslušnú koncovku hadice prívodu vody (2). Druhý koniec hadice pripojte k hrdlu kohútika – pozri OBR. VII. Odporúča sa upevniť ho k hrdlu kohútika páskovou sponou (systém upevnenia nie je súčasťou vybavenia pračky a odstredivky).

Po ukončení prvého odstredenia ide bielizeň v bubne odstredivky opätovne zaliať čistou vodou a následne odstrediť. Tuto činnosť zopakujte niekoľko razy.

VI. PO UKONČENÍ PREVÁDZKY PRAČKY A ODSSTREDIVKY

1. Odpojte zástrčku zo zásuvky
2. Odpojte hadicu prívodu vody od pračky / odstredivky a od zdroja prívodu vody (kohútiku)
3. Zaveste hore hadicu vypúšťania
4. Očistite bubny pračky a odstredivky zo znečistení a fragmentov vlákien, utrite ich dosucha a otvorte všetky kryty pre vysušenie zvyškov vody
5. Vyčistite filter

VII. ČISTENIE FILTRU – pozri OBR. VI

Pračka – odstredivka je vybavená obehovým filtrom vody, umiestneným v bubnu pračky. Znečistenie a fragmenty vlákien sa usadzujú na site filtra. Tento filter je treba po každom praní vyčistiť.

Pre vytiahnutie filtra je treba ho potiahnuť veľkou silou. Vytiahnutý filter dôkladne očistite pod tečúcou vodou, vysušte ho a opätovne nasadte.

PORUCHY

Pokiaľ zariadenie nefunguje, skontrolujte, či je v sieti prúd. Pokiaľ nedošlo k prerušeniu dodávky prúdu, neskúšajte zariadenie samostatne opraviť. Odpojte ho od siete a obráťte sa na autorizovaný servis výrobcu.

Opravy zariadenia je treba zveriť výhradne odborníkom s príslušnými kvalifikáciami, ktorí používajú pôvodné náhradní diely.

ČISTENIE A ÚDRŽBA

Pred zahájením čistenia je treba zakaždým spotrebič odpojiť od prívodu elektrickej energie.

Na čistenie spotrebiča je potrebné používať mäkkú, vlhkú (nie mokrú) handričku a jemný čistiaci prostriedok. Nesmú sa používať rozpúšťadlá, benzíny a iné prostriedky, ktoré môžu spotrebič poškodiť. Nepoužívajte predmety, ktoré môžu poškodiť povrch krytu. Nevylievajte vodu na kryt zariadenia. Neponárajte zástrčku ani kábel napájania do vody. Za účelom dôkladného umytia vnútra pračky je možné vykonať krátky cyklus prania bez bielizne a potom vypustiť vodu.

DOPRAVA A UCHOVÁVANIE

Skladujte v obalu chrániacim proti vlhkosti, prachu a mechanickému poškodeniu. Uchovávajte na deťom nedostupných miestach.

Dpravujte v zvislej polohe, v obalu chrániacim proti vlhkosti, prachu a mechanickému poškodeniu. Uchovávajte na deťom nedostupných miestach.

POZOR!

Obrázky a popisy sa môžu líšiť od skutočnosti v závislosti na modeli výrobku.

Výrobca si vyhradzuje právo vykonávať technické zmeny!

Aktuálny zoznam servisných miest nájdete na: www.ravanson.pl
Službu poskytuje sieť Quadra-Net, navštívte prosím: www.quadra-net.pl
A linka pomoci **61 853 44 44**



Tento symbol informuje spotrebiteľov, že označený spotrebič po uplynutí doby jeho používania nie je možné likvidovať vyhodnením spoločne z bežným domácim odpadom. Spotrebiteľ má povinnosť odovzdať spotrebič do vhodného zberného miesta pre elektrický a elektronický odpad. Do systému zberu takýchto odpadov sú zapojené obchody s elektrickým a elektronickým tovarom, miestne zberne takéhoto tovaru aj obecné úrady. Riadna likvidácia použitých elektrospotrebičov pomáha zamedziť prípadným škodlivým dopadom na ľudské zdravie a na životné prostredie, ktoré by mohla spôsobiť prítomnosť škodlivých zložiek a nesprávne skladovanie a likvidácia tohto odpadu. V spotrebiči bol obmedzený výskyt látok, ktoré by mohli negatívne pôsobiť na životné prostredie, či už po dobu používania spotrebiča, alebo po tejto dobe.



Pred začetkom uporabe natančno preberite vsa navodila in opozorila v zvezi z varnostjo uporabe.

Neupoštevanje spodnjih varnostnih opozoril in navodil lahko povzroči električni udar, požar in/ali hude telesne poškodbe.



Shranite vsa varnostna opozorila in navodila, da jih boste lahko po potrebi uporabiliv prihodnosti.

SPLOŠNA VARNOSTNA NAVODILA

To napravo lahko uporabljajo otroci stari nad 8 let ter osebe z zmanjšanimi fizičnimi, čutilnimi ali psihičnimi sposobnostmi ali osebe s pomanjkanjem izkušenj in poznavanja naprave, pod pogojem, da ta uporaba poteka pod nadzorom ali skladno z navodili za uporabo naprave na varen način in če te osebe razumejo vse nevarnosti, povezane z uporabo opreme. Otroci se ne smejo igrati z napravo. Čiščenja in vzdrževanja naprave otroci ne smejo opravljati brez nadzora. Otroci se ne zavedajo nevarnosti, ki se lahko pojavijo pri uporabi električnih aparatov.

Hranite aparat in njegov vod izven dosega otrok mlajših od 8 let.

OPOZORILO! Pri delujoči napravi ni dovoljeno puščati otrok brez nadzora.

Ta naprava je namenjena izključno za domačo uporabo.

Preverite, ali vir napajanja, na katerega želite priključiti napravo, ustreza parametrom, navedenim na podatkovni ploščici. Napravo je prvega razreda zaščite, kar pomeni, da mora biti priključen na električno vtičnico z ozemljitvenim kontaktom.

Priporočljivo je, da se napravo priklopi na električno napeljavo, opremljeno s stikalom za diferenčni tok (RCD) z nazivno jakostjo diferenčnega toka ne presegajočo 30 mA.

OPOMBA! Naprava ni namenjena za delo z zunanjimi časovnimi stikali ali ločenega sistema za daljinsko upravljanje.

OPOZORILO! Pred vsako uporabo preverite stanje naprave, zlasti pa ali niso nastale mehanske poškodbe in ali napajalni kabel ni poškodovan. Ne uporabljajte aparata, če je poškodovan.

Ne uporabljajte aparata, če je napajalni vod poškodovan. Če je napajalni vod poškodovan, je treba poskrbeti, da ga zamenja proizvajalec, pooblaščen servis ali druga ustrezno usposobljena oseba v cilju preprečitve nevarnosti.

Vtikač aparata mora biti skladen z vtičnico.

Ni dovoljeno na noben način predelovati vtikača.

Ne vlecite za vod, ko odstranjate vtič iz vtičnice.

OPOZORILO! Ne vlecite vtiča iz vtičnice z mokrima rokama.

Če naprava ni v uporabi, izklopite vtič iz vtičnice.

Ne puščajte delujoče naprave brez nadzora.

OPOZORILO! Po končani uporabi, pred menjavo sestavnih delov, pred čiščenjem ali v primeru nepravilnega delovanja naprave vedno izvlecite vtič iz vtičnice.

Pazite, da napajalni vod ne bo v stiku z ostrimi robovi ali v bližini vročih površin.

Naprava je namenjena za notranjo uporabo. Ne morete uporabljati ali shranjevati na mestih, ki so izpostavljeni vremenskim zunanjih dejavnikov. Ne uporabljajte aparata na prostem. Ne izpostavljajte ga dežju. Ščitite ga pred vlago.

OPOZORILO! Ne uporabljajte aparata, ko imate mokre roke.

OPOZORILO! Ne priporoča se uporabe vode s temperaturo nad 60 °C zaradi možnosti opeklin.

Naprava mora biti postavljena na suhi, ravni, ploščati in stabilni površini.

OPOZORILO! Naprava ima na spodnjem delu ventilacijske odprtine. Ne prekrivajte ventilacijskih odprtin s preprogo ali drugimi predmeti. Ventilacijske odprtine v ohišju morajo biti popolnoma prehodne in brez ovir.

OPOMBA! Centrifuga ima zavoro, ki se aktivira tekom odpiranja pokrova. V primeru, da zavora ne bi delovala, se ne sme uporabljati centrifuge, napako je treba prijaviti servisu.

OPOMBA! Prepovedano je uporabljati centrifugo, ki ima okvarjen zavorni mehanizem!

OPOZORILO! Ne segajte z rokami v pralni stroj/centrifugo tekom pranja/centrifugiranja. Treba je počakati, da se pralni stroj oziroma centrifuga popolnoma ustavi.

OPOZORILO! Ne jemljite oblačil in perila iz pralnega stroja, ko stroj še deluje.

Bodite pozorni na morebitne štrleče dele oblačil, dolge lase, ki se lahko zapletejo v gibljive dele aparata.

Pralni stroj polnite z nominalnimi količinami umazanega tekstila, navedenimi v tehničnih parametrih.

Pralno sredstvo uporabljajte skladno s stopnjo umazanosti perila, glede na količino perila in trdoto vode. Treba se je ravnati po navodilih proizvajalca sredstva za pranje.

Ravnajte se po navodilih proizvajalcev perila in oblačil v pranju, ki se nahajajo na njih.

OPOZORILO! Kakršne koli detergente hraniti izven dosega otrok.

Odpadne vode po opravljenem pranju z uporabo detergenta se ne sme odvajati neposredno v okolje. Odpadno vodo je treba odvesti v lokalni kanalizacijski sistem.

Ne postavljajte na napravo težkih, vročih predmetov.

Za čiščenje uporabite mehko vlažno (vendar ne mokro) krpo in blag detergent. Nikoli ne uporabljajte razredčil, bencina in drugih sredstev, ki lahko poškodujejo napravo. Ne potaplajte napajalnega voda in vtiča v vodo ali drugo tekočino. Ne izlivajte vode po ohišju naprave.

Napravo transportirajte v embalaži, zagotavljajo zaščito pred prahom, vlago in mehanskimi poškodbami.

Napravo hranite v embalaži, zagotavljajo zaščito pred prahom, vlago in mehanskimi poškodbami. Hranite izven dosega otrok.

Popravilo aparata preverjajte izključno ustrezno usposobljeni osebi, ki bo uporabila originalne nadomestne dele.

Navkljub uporabi naprave skladno z njeno namembnostjo in z upoštevanjem vseh varnostnih navodil, ne morejo biti v celoti odpravljeni določeni dejavniki preostalih nevarnosti.

NAPRAVA JE NAMENJENA:

- za uporabo izključno v gospodinjstvih;
- za pranje tkanin, ki jih je možno prati strojno, v vodi;
- za uporabo s sredstvi za pranje, ki so na voljo na trgu in so namenjeni za strojno pranje.

TEHNIČNI PARAMETRI

	XPB-700	XPB-800
Nazivna napetost	220–240 V	220–240 V
Nazivna frekvenca	50-60 Hz	50-60 Hz
Nominalna moč pralnega stroja/ centrifuge/ moč maks.	280W/ 160W/ 440W	360W/ 180W/ 540W
Maks. teža perila v pralnem stroju/ za centrifugiranje	4,0 kg/ 3,0 kg	7,5 kg/ 5,0 kg
Sistem odvajanja vode	Gravitacijski	Gravitacijski

SHEME – glej sl. I-VII

SPLOŠNI IZGLED PRALNEGA STROJA S CENTRIFUGO – glej sl. I

1. Upravljalna plošča
2. Komora pralnega stroja
3. Komora centrifuge
4. Odtočna gibka cev

KOMPLETACIJA – glej sl. II

1. Pralni stroj s centrifugo
2. Dovodni vod (dovajajoč vodo)
3. Prekrivni oklop (za zaščito) vsebine v centrifugi

UPRAVLJALNA PLOŠČA – glej sl. III

1. Vlivalnik vode v komoro pralnega stroja
2. Zasučni gumb za nastavitev časa pranja (3, 6, 9, 12, 15 minut)
3. Zasučni gumb za izbor načina dela (program pranja):
 - * **občutljivo** – za občutljivo, rahlo umazano perilo
 - ali**
 - * **normalno** – za srednje do močno umazano perilo
- * **odvod vode** – pralni stroj ni opremljen z vodno črpalko. Odvajanje vode iz komora pralnega stroja s centrifugo se izvaja gravitacijsko. Ko zasučni gumb pride v položaj "odvod vode", se odpre elektromagnetni ventil in voda steče v odvodno gibko cev.
4. Zasučni gumb za nastavitev časa centrifugiranja (od 1 do 5 minut)
5. Vlivalnik vode v komoro centrifuge.

PRED PRVO UPORABO

1. Po nakupu je treba napravo razpakirati in odstraniti vse zaščitne elemente, varujoče napravo med prevozom. Preveriti kompletnost opreme, glejte sl. II, KOMPLETACIJA.
2. Namestite pralni stroj s centrifugo na suho, ravno, ploščato in stabilno površino; ne nameščajte naprave na vlažno mesto. Pralni stroj s centrifuga ima v spodnjem delu ventilacijske odprtine, ki jih ni dovoljeno na noben način prekrivati. Za doseg nizke ravni hrupnosti med delovanjem naprave je treba napravo namestiti vsaj 5 cm od sten (stene).
3. Preverite napravo in njen vod, ali nista morda poškodovana. Ne uporabljajte poškodovane naprave. Ne uporabljajte naprave, če je napajalni vod poškodovan.

DELO Z NAPRAVO

I. PRIKLOP NAPAVALNEGA VODA (DOVAJAJOČEGA VODO) – glej sl. IV

Na odprtino vlivalnika vode (1), - glej sl. III, UPRAVLJALNA PLOŠČA, ki se nahaja na levi strani upravljalne plošče pralnega stroja s centrifugo, po odstranitvi prekrivnega čepa namestite ustrezní konec pregibne dovodne cevi (2) – glej sl. II, KOMPLETACIJA. Drugi konec cevi namestite na pipo. Priporočljivo je, da cev pričvrstite na pipo z uporabo cevne objemke (oprema za to pričvrstitev ni del opreme pralnega stroja s centrifugo).

II. PRANJE

OPOMBA!

Preverite, ali vir napajanja, na katerega želite priključiti napravo, ustreza parametrom, navedenim na podatkovni ploščici.

Napravo je prvega razreda zaščite, kar pomeni, da mora biti priključen na električno vtičnico z ozemljitvenim kontaktom.

OPOZORILO!

Pred vsako uporabo preverite stanje naprave, zlasti pa ali niso nastale mehanske poškodbe in ali napajalni kabel ni poškodovan. Ne uporabljajte aparata, če je poškodovan. Ne uporabljajte aparata, če je napajalni vod poškodovan.

1. Pripravite ustrezno količino perila za pranje, pri čemer je treba upoštevati tehnične parametre (največja možna obremenitev pralnega stroja) in naslednja priporočila:

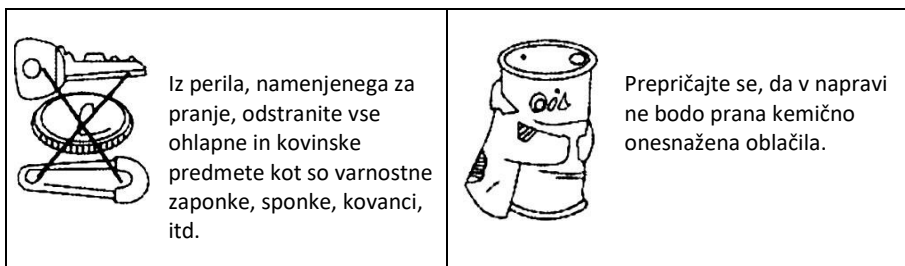

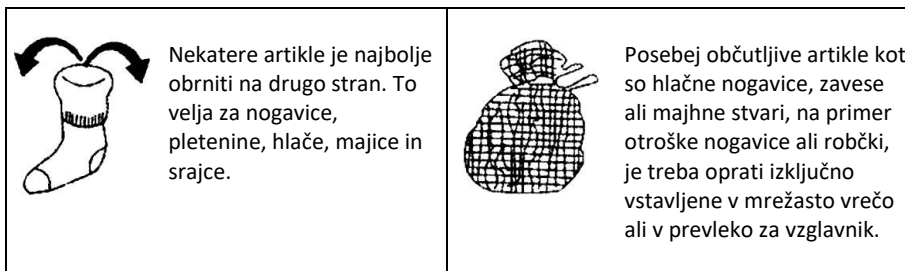

2. Pritrditi odvodno gibko cev na vhod odvodnega kanala

OPOMBA!

V cilju pravilnega odvajanja vode iz centrifuge ter presežne vode iz pralnega stroja, mora biti pred začetkom polnjenja stroja z vodo, odvodna cev priklopljena na lokalni kanalizacijski sistem.

3. Odviti pipo in napolniti komoro pralnega stroja z ustrežno količino **tope** vode, katere temperatura mora biti prilagojena vrsti pranja

OPOZORILO!

Iz varnostnih razlogov, da preprečimo nevarnost opeklin, temperatura vode ne sme presegati 60 °C!

Količina vode je označena na ohišju filtra – glej sl. VI

H – maksimalna raven vode

M – minimalna raven vode

OPOMBA!

Je treba pralno komoro napolniti z vodo nad označeno minimalno ravno.

OPOMBA!

Po prekoračitvi ravni H (maksimalna) se bo voda izlivala in bo po odtočni cevi odvajana v odtok. Raztopite v vodi ustrežno količino detergenta, ustrežajočega vrsti in količini perila in trdoti vode. Ravnajte se po navodilih proizvajalca detergenta

4. Vložite v komoro pralnega stroja predhodno pripravljeno količino perila
5. Zaprite pokrov pralnega stroja
6. Vključite vtič v vir napajanja
7. Z zasučnim gumbom nastavite čas pranja (2) - glej sl. III UPRAVLJALNA PLOŠČA – nastavite zeleni čas pranja (3, 6, 9, 12 ali 15 minut). Izberete lahko tudi čas med temi navedenimi vrednostmi
8. Z zasučnim gumbom za izbiro načina dela (3) – glej sl. III UPRAVLJALNA PLOŠČA - nastavite način dela stroja glede na vrsto in stopnjo umazanosti perila: občutljivo ali normalno
9. Naprava začne s pranjem na podlagi nastavljenih parametrov, po zaključku pranja se zasučni gumb za nastavev časa pranja sam prestavi v položaj 0.

OPOZORILO!

Ne segajte z rokami v komoro pralna stroja tekom dela le-tega!

OPOMBA!

Stroj deluje v ciklu "pranje-stop-pranje". Po opravitvi določenega števila vrtljajev v desno (ali levo), se bobnen ustavi za nekaj sekund, nato se začne vrteti v nasprotni smeri.

Primer časov pranja za različne vrste pranja in stopenj umazanosti:

Vrsta perila in stopnja umazanosti		Čas pranja (min)
Nizka stopnja umazanosti	Svila, volna, sintetične tkanine	5 – 7
	Bombaž, lan	7 – 10
Močna umazanost	Svila, volna, sintetične tkanine	8 – 12
	Bombaž, lan	10 – 15

III. ODVAJANJE VODE IZ PRALNE KOMORE

Naprava ima gravitacijski sistem odvajanja vode. Po končanju pranja je treba prestaviti zasučni gumb načina dela (3) – glej sl. III UPRAVLJALNA PLOŠČA – v položaj *odvod vode* in izprazniti vodo iz komore pralnega stroja.

OPOMBA!

Voda začne odtekati iz komore pralnega stroja šele po prestavitvi zasučnega gumba načina dela (3) v položaj *odtok vode* (tedaj se odpre elektromagnetni ventil in voda odteče skozi cev), vendar samo nahajanje gibke cevi v položaju odtoka vode tekom pranja pa ne povzroči odvajanja vode.

IV. CENTRIFUGIRANJE

OPOMBA!

Tekom centrifugiranja mora biti odtočna cev priklopljena na lokalni kanalizacijski sistem.

Centrifugirana voda se kontinuirano odvaja iz centrifuge prek odvodne cevi.

Neodvajanje vode tekom centrifugiranja lahko povzroči zalitje centrifuge in njeno poškodovanje.

1. Po zaključku cikla pranja vzemite oprano perilo iz komore pralnega stroja in ga preložite v komoro centrifuge.
2. Razmestite perilo enakomerno in ga skrbno prekrijte z zaščitnim pokrovom (3) - glej sl. II KOMPLETACIJA. Zaščitni (prekrivni) pokrov mora vodoravno pritiskati na vsebino v komori centrifuge. Predstavlja **zaščito perila, da ga ne vrže iz bobna stroja** med ožemanjem - glej sl. V. Vedno je treba prekrivati ožemajoče perilo!

OPOMBA!

Prepričajte se, da je zaščitni (prekrivni) pokrov pravilno vstavljen v komoro centrifuge.

V nasprotnem primeru bo vsebina v komori centrifuge z veliko hitrostjo in silo udarjala ob ohišje, s čemer se lahko poškoduje napravo.



DOBRO

SLABO

3. Zaprite notranji pokrov komore centrifuge in prozorni zunanji pokrov

OPOMBA!

Centrifuga se ne vklopi, kadar je zunanji (prozorni) pokrov odprt!

4. Z zasučnim gumbom nastavitve časa centrifugiranja (4) - glej sl. III UPRAVLJALNA PLOŠČA - izberete zeleni čas dela centrifuge od 1 do 5 minut
5. Centrifuga začne delo skladno z nastavljenim parametrom centrifugiranja
6. Po zaključku dela se zasučni gumb nastavitve časa centrifugiranja sam prestavi v položaj 0.

OPOMBA!

Centrifuga ima zavoro, ki se aktivira tekom odpiranja zunanjega pokrova. Ne priporočamo odpirati zunanji pokrov centrifuge tekom centrifugiranja. Če se mora nujno odpreti pokrov, se aktivira zavora in centrifugiranje se prekine.

Če se centrifuga ne ustavi, je treba prekiniti delo in kontaktirati servis.

Ne uporabljajte centrifuge z okvarjenim sistemom zaviranja!

OPOZORILO!

Treba je počakati, da se centrifuga popolnoma ustavi. V nobenem primeru se ne sme segati z rokami v komoro centrifuge, medtem ko le-ta deluje!

Predlagani časi centrifugiranja za različne vrste tkanin:

- Srajce – 1-2 minuti
- Posteljnina – 3-5 minut
- Delovna oblačila – 5 minut

V. SPLAKOVANJE

1. Splakovanje lahko izvedemo v komori pralnega stroja. Ponovite trikrat program pranja:

Pranje - centrifugiranje / pranje - centrifugiranje / pranje - centrifugiranje.

V zadnjem, tretjem ciklu pranja dodajte tekočino za splakovanje tkanin. Po zaključku splakovanja in odvedbi vode preložite vsebino iz komore v centrifugo in opravite zadnji cikel centrifugiranja.

Splakovanje se lahko izvede takoj po izpraznitvi vode iz komore pralnega stroja ali pa po opravljenem prvem centrifugiranju, kar se priporoča za doseg boljših rezultatov pranja.

2. Splakovanje se lahko opravi v komori centrifuge. Centrifuga je opremljena z ločenim dovodom vode (5) - glej sl. III str. 5 UPRAVLJALNA PLOŠČA.

Na odprtino vlivnika vode (5), ki se nahaja na desni strani upravljalne plošče pralnega stroja s centrifugo, po odstranitvi prekrivnega čepa priključite ustrezní konec pregibne dovodne cevi (2). Drugi konec cevi namestite na pipo – glej sl. VII. Priporočljivo je, da cev pričvrstite na pipo z uporabo cevne objemke (oprema za to pričvrstitev ni del opreme pralnega stroja s centrifugo).

Po končanju prvega centrifugiranja je možno vsebino v komori centrifuge ponovno zaliti s čisto vodo in nato opraviti centrifugiranje. To opravilo ponoviti nekajkrat.

VI. PO KONČANJU DELA S PRALNIM STROJEM S CENTRIFUGO

1. Odklopiti vtič od vira napajanja
2. Odklopiti napajalno gibljivo cev od pralnega stroja / centrifuge in od vira napajanja z vodo (pipe)
3. Obrniti navzgor odvodno cev
4. Očistiti pralno komoro in komoro centrifuge umazanije in delcev vlaken, obrisati do suhega in odpreti vse pokrove, da izhlapi preostala voda
5. Očistite filter

VII. ČIŠČENJE FILTRA – glej sl. VI

Pralni stroj s centrifugo je opremljen s tokokrožnim filtrom vode, nameščenim v komori pralnega stroja. Nesnaga in delci vlaken se grmadijo na mrežastem filtru. Po vsakem pranju je treba očistiti filter. Če želite odstraniti filter, ga z uporabo velike sile povlecite naprej. Odstranjeni filter temeljito očistite pod tekočo vodo, ga osušite in ponovno namestite.

OKVARE

Če naprava ne deluje, preverite, ali je v omrežju napajanje. Če je prišlo do izpada električne energije, ne skušajte napeljave sami popravljati. Napravo izklopite od električnega omrežja in se obrnite na pooblaščen servis proizvajalca. Popravilo aparata poverjajte izključno ustrezno usposobljeni osebi, ki bo uporabila originalne nadomestne dele.

VZDRŽEVANJE

Pred čiščenjem, vzdrževalnimi opravili ipd. vedno prej odklopite napravo od vira napajanja. Za čiščenje uporabite mehko vlažno (vendar ne mokro) krpo in blag detergent. Nikoli ne uporabljajte razredčil, bencina in drugih sredstev, ki lahko poškodujejo napravo. Ne uporabljajte predmetov, ki lahko poškodujejo površino ohišja. Ne izlivajte vode po ohišju naprave. Ne potaplajte v vodo vtiča in napajalnega voda. V cilju temeljitega očiščenja komore pralnega stroja lahko opravite kratki cikel pranja brez vložene perila, po čemer odvedete vodo iz stroja.

TRANSPORT IN HRANJENJE

Napravo hranite v embalaži, zagotavljajo zaščito pred prahom, vlago in mehanskimi poškodbami. Hranite izven dosega otrok.

Napravo transportirajte v pokončnem položaju, embalaži, zagotavljajo zaščito pred prahom, vlago in mehanskimi poškodbami.

OPOZORILO!

Ilustracije in opisi se lahko razlikujejo od realnosti, odvisno od modela proizvoda.

Proizvajalec si pridržuje pravico do tehničnih sprememb!

Trenuten seznam servisnih mest najdete na: www.ravanson.pl
Storitev zagotavlja omrežje Quadra-Net, obiščite: www.quadra-net.pl
In telefonska številka za pomoč **61 853 44 44**

Ta oznaka pomeni, da se naprava ne sme odlagati skupaj z drugimi gospodinjskimi odpadki. Uporabnik jo je dolžan odnesti na zbirno točko odpadne električne in elektronske opreme. Zbiralci odpadne opreme, kot so npr. lokalne zbirne točke, trgovine in občinske enote tvorijo sistem, ki omogoča vračilo odpadne opreme. Pravilno ravnanje z odpadno električno in elektronsko opremo pomaga preprečevati posledice, škodljive za zdravje ljudi in okolje, povezane z vsebnostjo nevarnih komponent in nepravilnim skladiščenjem in predelavo take opreme. Količina nekaterih snovi v napravi, ki lahko negativno vplivajo na okolje med njeno uporabo in po končani uporabi, je bila omejena





Prieš pradėdami naudoti prietaisą atidžiai perskaitykite visas saugos nuorodas ir perspėjimus.



Žemiau pateikiamų saugos nuorodų nesilaikymas gali sukelti elektros smūgį ir/arba kitus sužeidimus.

Saugokite šį vadovą, nes jo gali prireikti ateityje.

BENDROS SAUGOS NUORODOS

Šį prietaisą gali naudoti 8 metų ir vyresni vaikai bei asmenys, kurių fiziniai, jutimo ir protiniai gebėjimai yra silpnesni, arba neturintieji patirties ir žinių su sąlyga, kad jie bus išmokyti saugiai naudotis prietaisu ir prižiūrimi siekiant užtikrinti, jog jie saugiai naudotų prietaisą, ir supažindinti su susijusiais pavojais. Vaikai negali žaisti su šiuo prietaisu. Valyti ir taisyti prietaiso vaikai be suaugusiųjų priežiūros negali. Vaikai nesuvokia pavojaus, kuris gali kilti naudojant elektrinius prietaisus.

Prietaisą ir jo laidą laikyti vietose nepasiekiamose vaikams iki 8 metų.

ĮSPĖJIMAS! Arti dirbančio įrenginio negalima palikti vaikų be priežiūros.

Įrenginys skirtas naudoti namuose.

Prieš prijungdami prietaisą prie maitinimo lizdo, įsitikinkite ar šaltinio įtampa atitinka įtampai nurodytai duomenų lentelėje. Prietaisas turi būti prijungtas prie tinklo lizdo, kuris turi apsauginio įžeminimo kaištį.

Rekomenduojama prijungti prie elektros tinklo su grandinės pertraukikliu (RCD), kuriuo vardine srove nėra didesnė negu 30mA.

DEMĖSIO! Įrenginys nėra skirtas darbui su išorinių laiko jungiklių arba atskirios sistemos nuotolinio reguliavimo panaudojimu.

ĮSPĖJIMAS! Prieš kiekvieną panaudojimą būtina patikrinti įrengimą, ar nėra mechaninių sugedimų ir ar nėra sužalotas maitinimo laidas. Nenaudokite prietaiso jeigu jo yra pažeistas.

ĮSPĖJIMAS! Nenaudokite prietaiso jeigu jo maitinimo laidas yra pažeistas. Jei pažeistas prietaiso maitinimo laidas, jį turi pakeisti gamintojas, įgaliotasis techninės priežiūros centras arba kiti panašios kvalifikacijos specialistai, kitaip kyla pavojus.

Prietaiso maitinimo laido kištukas turi atitikti elektros lizdą.

Jokiu būdu negalima keisti prietaiso kištuko.

Išjungdami maitinimo laidą iš lizdo netraukite už laido.

ĮSPĖJIMAS! Netraukite kištuko iš elektros lizdo šlapiomis rankomis. Jeigu įrenginys nėra naudojamas, ištraukite kištuką iš elektros lizdo. Nepalikite įjungto įrenginio be priežiūros.

ĮSPĖJIMAS! Po naudojimo, prieš priedų keitimą, prieš valymą arba prietaiso gedimo atveju ištraukite kištuką iš elektros lizdo.

Elektros laidas neturi liesti aštrių paviršių, arba būti arti karštų paviršių. Pažeistas maitinimo laidas gali sukelti elektros smūgį.

Prietaisas skirtas naudoti patalpų viduje. Prietaisą laikykite nuo išorinių atmosferos poveikių apsaugotose vietose. Nenaudokite prietaiso lauke. Saugokite prietaisą nuo lietaus ir drėgmės.

ĮSPĖJIMAS! Nesinaudokite prietaisu šlapiomis rankomis.

ĮSPĖJIMAS! Nerekomenduojama naudoti vandens karštesnio negu 60°C, nes yra apsiplikimo pavojus.

Prietaisas turi stovėti sausame, lygiame ir stabiliam paviršiuje.

ĮSPĖJIMAS! Prietaiso pagrinde yra ventiliacinės angos. Neuždenkite ventiliacinių angų kilimu arba kitais daiktais. Ventiliacinės nagos korpuse turi būti atviros, jose negali būti jokių pašalinių daiktų.

DĖMESIO! Centrifuga turi stabdymo mechanizmą, aktyvuojamą atidarius dangtį. Jeigu stabdymo mechanizmas neveikia, negalima naudoti centrifugos. Tokiu atveju būtina nuvežti įrenginį į dirbtuves.

DĖMESIO! Draudžiama naudoti centrifuga, jeigu stabdymo mechanizmas neveikia!

ĮSPĖJIMAS! Nedėkite rankų į skalbimo mašiną/centrifugą skalbimo/gręžimo metu. Būtina palaukti, kol skalbimo mašina arba centrifuga visiškai sustoja.

ĮSPĖJIMAS! Neišimkite rūbų iš skalbimo mašinos/centrifugos, kai įrenginys įjungtas.

Atkreipkite dėmesį į garderobo dalis, ilgus plaukus, nes juos gali įtraukti judančios prietaiso dalys.

Dėkite tik rekomenduojamą skalbinių kiekį, nurodytą techniniuose parametruose.

Skalbimo priemonių kiekis turi atitikti rūbų nešvarumo lygį, skalbinių kiekį bei vandens kietumą. Perskaitykite skalbimo priemonės gamintojo nurodymus, pateiktus ant produkto pakuotės.

Laikykitės priežiūros etiketėje nurodytų rekomendacijų.

ĮSPĖJIMAS! Visus detergentus laikykite vaikams nepasiekiamoje

vietoje.

Skalbimo vandens su skalbimo priemone negalima nuleisti tiesiai į aplinką. Skalbimo vandenį būtina nuleisti į vietinės kanalizacijos sistemą.

Ant įrenginio negalima statyti sunkių, karštų daiktų.

Valymui naudokite minkštą, drėgną (bet ne šlapią) skudurėlį su švelniu plovikliu. Draudžiama naudoti tirpiklius, benziną ir kitas priemones, galinčias pažeisti prietaisą. Nenardinkite maitinimo laido ir kištuko vandenyje ar kitame skystyje. Nepilkite vandens ant prietaiso korpuso.

Prietaisą laikykite sausoje, apsaugotoje nuo drėgmės ir dulkių vietoje. Prietaisą laikykite vaikams nepasiekiamoje vietoje.

Prietaisą transportuokite originalioje pakuotėje, saugančioje nuo mechaninių pažeidimų.

Prietaiso remontą turi atlikti kvalifikuotas personalas, naudojant originalias atsargines dalis.

Nepaisant to, kad prietaisas naudojamas pagal paskirtį ir atitinkamai visus saugos nurodymus negalima visiškai panaikinti tam tikros likutinės rizikos.

PASKIRTIS

Įrenginys yra skirtas:

- naudoti tik namų ūkyje;
- skalbti audinius, kuriuos galima mirkyti vandenyje bei skalbti skalbimo mašinoje;
- naudoti su rinkoje prieinamomis skalbimo priemonėmis, skirtomis naudoti skalbimo mašinoje.

TECHNINIAI DUOMENYS

	XPB-700	XPB-800
Nominali įtampa	220–240 V	220–240 V
Nominalus dažnis	50-60 Hz	50-60 Hz
Skalbimo mašinos/centrifugos nominali galia/maksimali galia	280W/ 160W/ 440W	360W/ 180W/ 540W
Maksimali skalbimo mašinos/centrifugos talpa	4,0 kg/ 3,0 kg	7,5 kg/ 5,0 kg
Vandens nuleidimo sistema	Gravitacinė	Gravitacinė

SCHEMOS - žiūrėkite Pav. I-VII

SKALBIMO MAŠINOS SU CENTRIFUGA BENDRASIS PLANAS – žiūrėkite Pav. I,

1. Valdymo skydas
2. Skalbimo mašinos kamera
3. Centrifugos kamera
4. Nuleidimo žarna

KOMPLEKTACIJA – žiūrėkite Pav. II

1. Skalbimo mašina su centrifuga
2. Vandens tiekimo žarna
3. Centrifugos dangtis

VALDYMO SKYDAS – žiūrėkite Pav. III,

1. Vandens pildo anga
2. Skalavimo laiko nustatymo rankenėlė (3, 6, 9, 12, 15 minučių)
3. Darbo režimo rankenėlė (skalavimo programa):
 - * **švelnus** – švelnus audiniai, šiek tiek nešvarūs skalbiniai
 - arba**
 - * **normalus** – vidutiniai arba labai nešvarūs skalbiniai
- * **vandens nuleidimas** – skalavimo mašinoje nėra vandens siurblio. Vandens nuleidimas iš skalavimo bei gręžimo kameros vyksta gravitacijos principu. Nustačius rankenėlę ties „vandens nuleidimas“ atidaromas elektromagnetinis vožtuvas ir vanduo patenka į nuleidimo žarną.
4. Gręžimo laiko nustatymo rankenėlė (nuo 1 iki 5 minučių)
5. Vandens pildymo anga į centrifugos kamerą

PRIEŠ PIRMAJ NAUDOJIMA

1. Išpakuokite įrenginį ir pašalinkite visas apsaugines detales. Patikrinkite ar yra visos dalys – žiūrėkite pav. II - KOMPLEKTACIJA.
2. Skalavimo mašina pastatykite sausame, lygiame ir stabiliam paviršiuje; nestatykite įrenginio drėgnoje vietoje. Skalavimo mašinos su centrifuga pagrinde yra ventiliacinės angos, kurių negalima uždengti. Siekiant sumažinti triukšmą įrenginio veikimo metu, įrenginio nuo sienų atstumas turi būti didesnis negu 5 cm.
3. Patikrinkite ar įrenginys ir jo maitinimo laidas yra geroje būklėje. Nesinaudokite prietaisu, jeigu jis yra pažeistas. Nesinaudokite prietaisu, jeigu jo maitinimo laidas yra pažeistas.

NAUDOJIMAS

I. VANDENS TIEKIMO ŽARNOS PRIJUNGIMAS – žiūrėkite pav. IV

Prie vandens pildymo angos (1) - žiūrėkite pav. III VALDYMO SKYDAS, esančios kairėje valdymo skydo pusėje, prijunkite atitinkamą žarnos galą (2) (prieš tai būtina pakelti angos kamštį) – žiūrėkite pav. II KOMPLEKTACIJA. Antrą žarnos galą įdėkite į kanalizacijos nuleidimo angą. Rekomenduojama pritvirtinti žarną laikiklių (laikiklis nėra pristatomas su skalavimo mašina).

II. SKALVIMO





DEMĖSIO!

Prieš prijungdami prietaisą prie maitinimo lizdo, įsitinkite ar šaltinio įtampa atitinka įtampai nurodytai duomenų lentelėje. Prietaisas turi būti prijungtas prie tinklo lizdo, kuris turi apsauginio įžeminimo kaištį.

ĮSPĖJIMAS!

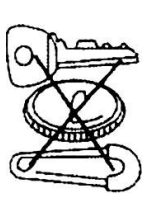
Prieš kiekvieną naudojimą būtina patikrinti įrengimą, ar nėra mechaninių gedimų ir ar nėra sužalotas maitinimo laidas. Nenaudokite prietaiso jeigu jo yra pažeistas. Nenaudokite prietaiso jeigu jo maitinimo laidas yra pažeistas.

1. Paruoškite atitinkamą skalavimo mašinos techninius parametrus skalbinių kiekį (maksimalus skalbinių kiekis), laikykitės šių rekomendacijų:

	Iš skalbinių pašalinkite visus išimamus metalinius daiktus, pvz. segtukus, sąvaržas, monetas ir pan.		Įsitinkite, kad skalavimo mašinoje nebus drabužių suterštų cheminėmis medžiagomis.
	Kai kuriuos drabužius geriau apversti į kairę pusę. Tai liečia kojines, trikotažą, kelnes, marškinėlius bei marškinius.		Švelnius skalbinius, pvz. pėdkelnes, užuolaidas arba mažus daiktus, pvz. vaikų kojines arba nosines būtina įdėti į specialų maišelį arba į pagalvės užvalkalą.

2. Nuleidimo žarną pritvirtinkite prie kanalizacijos nuleidimo angos

DEMĖSIO!

Prieš pildant vandenį į skalbimo mašiną nuleidimo žarną būtina prijungti prie kanalizacijos nuleidimo angos. Tai leis tinkamai nuleisti vandenį iš centrifugos bei vandens likučius iš skalbimo mašinos kameros.

3. Atsukite kraną ir pripildykite atitinkamą šilto vandens (temperatūra turi atitikti skalbinių tipą) kiekį į skalbimo mašinos kamerą.

ĮSPĖJIMAS!

Saugumo sumetimais, kad išvengtumėte apsiplikimų, vandens temperatūra negali viršyti 60°C!

Vandens kiekis pažymėtas ant filtro korpuso – žiūrėkite pav. VI

H – maksimalus vandens lygis

M – minimalus vandens lygis

DEMĖSIO!

Vandens negali būti mažiau negu pažymėtas minimalus lygis.

DEMĖSIO!

Jeigu yra viršijamas vandens lygis H (maksimalus), vanduo persipils bei išbėgs į kanalizacijos angą.

4. Ištrpinkite atitinkantį skalbinių kiekį, tipą bei vandens kietumą skalbimo priemonės kiekį. Laikykitės skalbimo priemonės gamintojo nurodymų
5. Įdėkite skalbinius į skalbimo mašiną.
6. Uždarykite dangtį
7. Maitinimo laido kištuką įjunkite į elektros lizdą
8. Skalavimo laiko nustatymo rankenėle (2) – žiūrėkite pav. III VALDYMO SKYDAS – nustatykite reikiamą skalavimo laiką (3, 6, 9, 12 arba 15 minučių). Taip pat galima pasirinkti tarpinę vertę tarp nurodytų verčių
9. Darbo režimo rankenėle (3) - žiūrėkite pav. III VALDYMO SKYDAS – nustatykite skalavimo mašinos darbo režimą, atitinkantį skalbinių tipą ir nešvarumo lygį: švelnus arba normalus
10. Įrenginys pradeda veikti pagal nustatytus parametrus, o kai skalavimas baigtas – rankenėlė savaime grįžta iki padėties „0“.

ĮSPĖJIMAS!

Nedėkite rankų į skalbimo mašiną, kai ji įjungta!

DEMĖSIO!

Skalbimo mašina dirba „skalvimas-stop-skalvimas“ režimu. Po tam tikro apsukimų į dešinę (į kairę) skaičiaus sustoja kelioms sekundėms ir vėl pradeda sukintis priešinga kryptimi.

Skalbimo laikas pagal audinių tipą bei nešvarumo laipsnį:

Audinio tipas ir nešvarumo lygis		Skalbimo laikas (min.)
Mažas nešvarumo lygis	Šilkas, vilna, sintetiniai audiniai	5 – 7
	Medvilnė, linas	7 – 10
Didelis nešvarumo lygis	Šilkas, vilna, sintetiniai audiniai	8 – 12
	Medvilnė, linas	10 – 15

III. VANDENS NULEIDIMAS

Įrenginys turi gravitacinę vandens nuleidimo sistemą. Baigus skalvimą pasukite darbo režimo rankenėlę (3) – žiūrėkite pav. III VALDYMO PANELIS – iki padėties „vandens nuleidimas“ ir nuleiskite vandenį.

DEMĖSIO!

Vanduo nuleidžiamas tik pasukus darbo režimo rankenėlę (3) iki padėties na „vandens nuleidimas“ (tada elektromagnetinis vožtuvas atsidero ir vanduo išpilamas). Jeigu žarną yra nuleidimo padėtyje, bet vožtuvas uždarytas – vanduo nebėga.

IV. GRĘŽIMAS

DEMĖSIO!

Gręžimo metu nuleidimo žarną turi būti pritvirtinta prie kanalizacijos nuleidimo angos.

Vanduo nuvedamas nuolat iš centrifugos nuleidimo žarna.

Jeigu gręžimo vanduo nėra nuleidžiamas gresia centrifugos gedimų.

1. Bigus skalbimą, išimkite skalbinius ir įdėkite į centrifugą
2. Skalbinius sudėkite tolygiai ir uždenkite dangteliu (3) – žiūrėkite pav. II KOMPLEKTACIJA. Centrifugos dangtelis turi lygiai uždengti centrifugoje esančius skalbinius. Dangtelis **apsaugo skalbinius nuo iškritimo** gręžimo metu – žiūrėkite pav. V Visada naudokite dangtelį!

DEMĖSIO!

Įsitinkinkite, kad centrifugos dangtelis tinkamai įdėtas. Kitu atveju gręžimo metu skalbiniai dideliu greičiu ir su jėga atšoks nuo centrifugos sienų, o tai gali sugadinti įrenginį.

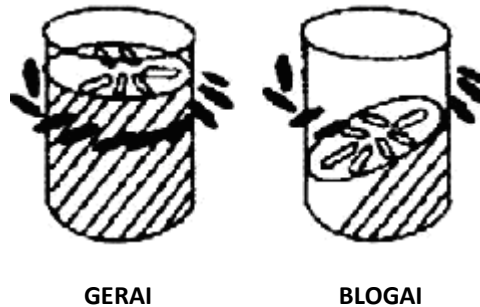

3. Uždarykite centrifugos kamerą bei uždekite skaidriu išoriniu dangteliu.

DEMĖSIO!

Centrifuga neįsijungs, jeigu išorinis (skaidrus) dangtelis bus atidarytas!

4. Gręžimo laiko nustatymo rankenėlė (4) – žiūrėkite pav. III. VALDYMO SKYDAS – pasirinkite reikiamą centrifugos veikimo laiką nuo 1 iki 5 minučių
5. Centrifuga pradeda darbą pagal nustatytus parametrus
6. Baigus gręžimą rankenėlė automatiškai grįžta iki padėties „0“.

DEMĖSIO!

Centrifuga turi stabdį, aktyvuojamą atidarius išorinį dangtį. Nerekomenduojama atidaryti išorinio centrifugos dangčio, kai centrifuga įjungta. Jeigu centrifuga atidaroma veikimo metu, suveikia stabdys ir gręžimas sustabdomas.

Jeigu centrifuga sustoja, būtina baigti darbą ir kreiptis į dirbtuves.

Negalima naudotis centrifuga, jeigu stabdžio sistema neveikia!

ĮSPĖJIMAS!

Palaukite, kol centrifuga visiškai sustoja. Jokiu būdu negalima įdėti rankų į įjungtą centrifugą!

Rekomenduojamas gręžimo laikas įvairiems audinių tipams:

- Marškiniai – 1-2 minutės
- Patalynės komplektai – 3-5 minutės
- Darbo drabužiai – 5 minutės

V. SKALAVIMAS

1. **Skalavimas atliekamas skalbimo mašinos kameroje.** Tris kartus pakartokite skalbimo programą:

Skalbimas – gręžimas/ skalbimas – gręžimas/ skalbimas – gręžimas.

Paskutinio ciklo metu įpilkite skalavimo skystį. Baigus skalvimą bei nuleidus vandenį, skalbinius įdėkite į centrifugą ir įjunkite ją.

Skalvimą galima atlikti iš karto išleidus vandenį iš skalbimo mašinos arba po pirmojo gręžimo (toks būdas rekomenduojamas, jeigu norite gauti geresnį rezultatą).

2. **Skalvimą galima atlikti centrifugos kameroje.** Centrifugoje yra atskirą vandens nuleidimo angą (5) – žiūrėkite pav. III VALDYMO SKYDAS.

Į vandens nuleidimo angą (5), esančią dešinėje valdymo skydo pusėje, prijunkite atitinkamą žarnos galą (2), prieš tai atidarius angos kamštį. Antrą žarnos galą įdėkite į kanalizacijos nuleidimo angą – žiūrėkite pav. VII, Rekomenduojama pritvirtinti žarną laikiklių (laikiklis nėra pristatomas su prietaisu).

Baigus pirmąjį gręžimą, skalbinius centrifugos kameroje galima užpilti vandeniu, o po to vėl įjungti gręžimą. Veiksmą galima pakartoti kelis kartus.

VI. BAIGUS DARBĄ

1. Ištraukite kištuką iš elektros lizdo
2. Atjunkite tiekimo žarną nuo skalbimo mašinos/ centrifugos ir vandens šaltinio (krano)
3. Nuleidimo žarną pakelkite
4. Nuvalykite skalbimo mašinos kamerą bei centrifugos kamerą nuo audinių likučių, nusauskite ir atidarykite visus dangtelius, kad išgaruotų vandens likučiai
5. Išvalykite filtrą.

VII. FILTRO VALYMAS – žiūrėkite pav. VI

Skalbimo mašina su centrifuga turi vandens cirkuliacinį filtrą, esantį skalbimo kameroje.

Nešvarumai ir audinių likučiai kaupiasi ant filtro tinklelio. Filtrą valykite po kiekvieno skalbimo.

Norėdami išimti filtrą patraukite jį į priekį (panaudokite jėgą). Filtrą išvalykite po tekančiu vandeniu, išdžiovinkite ir vėl įdėkite.

DEFEKŲ ŠALINIMAS

Jei įrenginys neveikia patikrinkite, ar yra maitinimas elektros tinkle. Jeigu nebuvo pertraukos elektros energijos tiekime, nebandykite suremontuoti įrenginio savarankiškai. Atjunkite įrenginį nuo elektros maitinimo ir susisiekite su įgaliotomis dirbtuvėmis. Prietaiso remontą turi atlikti kvalifikuotas personalas, naudojant originalias atsargines dalis.

VALYMAS IR PRIEŽIŪRA

Kiekvieną kartą prieš atliekant valymą, atjunkite prietaisą nuo maitinimo. Valymui naudokite minkštą, drėgną (bet ne šlapią) skudurėlį su švelniu plovikliu. Draudžiama naudoti tirpiklius, benziną ir kitas priemones, galinčias pažeisti prietaisą. Nenaudokite daiktų, kurie gali sugadinti korpusą. Nepilkite vandens ant prietaiso korpuso. Įrenginio maitinimo laido ir jo kištuko nenardinkite vandenyje.

Norėdami kruopščiai nuplauti skalbimo mašinos vidų galite įjungti trumpam skalbimo režimą be skalbinių ir nuleiskite vandenį.

LAIKYMAS IR TRANSPORTAVIMAS

Prietaisą laikykite pakuotėje, saugančioje nuo dulkių, drėgmės ir mechaninių pažeidimų. Prietaisą laikykite vaikams nepasiekiamoje vietoje. Prietaisą transportuokite vertikalioje padėtyje, pakuotėje, saugančioje nuo dulkių, drėgmės ir mechaninių pažeidimų.

DĖMESIO!

Ilustracijos ir aprašymai gali skirtis nuo realios prietaiso išvaizdos, priklausomai nuo modelio.

Gamintojas pasilieka teisę įvesti techninius pakeitimus!

Dabartinį aptarnavimo punktų sąrašą galite rasti adresu: www.ravanson.pl

Paslaugą teikia Quadra-Net tinklas, apsilankykite: www.quadra-net.pl

Ir pagalbos telefono numeris **61 853 44 44**



Šis ženklas informuoja, kad šio įrenginio negalima išmesti kartu su buitinėmis atliekomis. Naudotojas yra įpareigotas pristatyti įrenginį tiesiai į naudotų elektrinių ir elektroninių prietaisų surinkimo punktą. Surinkimo punktai, įskaitant vietos surinkimo punktus, parduotuves bei savivaldybių vienetus, sudaro naudotų elektros ir elektronikos įrenginių surinkimo sistemą. Tinkamas naudotų elektrinių ir elektroninių įrenginių pašalinimas padės išvengti neigiamų pasekmių aplinkai ir žmonių sveikatai. Įrenginyje sumažintas kiekis kurių medžiagų, galinčių turėti neigiamą poveikį aplinkai įrenginio naudojimo metu bei jam susidėvėjus.



Enne esmakasutamist lugege läbi kõik ohutu kasutamisega seotud juhised ja hoiatused.



Alljärgnevate seadme ohutut kasutamist puudutavate hoiatuste ja juhiste eiramine võib põhjustada elektrilöögi, tulekahju, ja/või raskete vigastuste ohu teket.



Hoidke alles kõik ohutut kasutamist puudutavad hoiatused ja juhised, et võiksite neid tulevikus vajadusel uuesti kasutada.

ÜLDISED OHUTUSJUHISED

Seda seadet võivad kasutada vähemalt 8-aastased lapsed ning füüsilise, sensoorse või vaimse puudusega inimesed või kogemusteta ja teadmisteta isiku juhul, kui nende tegevuse üle on järelvalve ja neid juhendatakse seadme turvalise kasutamise osas ning nad mõistavad seadme kasutamisega kaasnevat ohte. Ärge laske lastel seadmega mängida. Ilma järelvalveta ei tohi lapsed seadet puhastada ega hooldustoiminguid läbi viia. Lapsed ei anna endale aru ohtudest, mis võivad kaasneda elektriseadmete kasutamisega.

Seadet ja selle toitejuhet tuleb hoida kuni 8-aastastele lastele kättesaamatuna.

HOIATUS! Ärge jätke lapsi töötava seadme lähedusse järelevalveta.

Seade on ette nähtud üksnes kodusel otstarbel kasutamiseks.

Enne seadme käivitamist kontrollige, kas toitepinge vastab andmesildil toodud väärtustele. Seade tuleb ühendada vooluvõrku koos Maanduskontakt.

Soovitav on ühendamine elektrivõrku, mis on varustatud rikkevoolukaitsmega (RCD) nimivooluga mitte üle 30mA.

TÄHELEPANU! Seade ei ole ette nähtud tööks väliste viitlülitite või eraldi kaugjuhtimissüsteemiga.

HOIATUS! Enne igakordset kasutamist tuleb kontrollida seadme seisundit mehaaniliste vigastuste aspektist ja kontrollida, kas seadme toitejuhe ei ole kahjustada saanud. Ärge kasutage vigastatud seadet.

HOIATUS! Ärge kasutage seadet, kui selle toitejuhe on vigastatud. Kui toitejuhe on vigastatud, peaks selle välja vahetama tootja poolt volitatud teenindus ja kvalifitseeritud isik, et vältida ohtlike olukordade teket.

Seadme pistik peab sobima võrgukontakti.

Ärge tehke pistiku juures mistahes muudatusi.

Pistiku eemaldamisel toitekontaktist ärge tõmmake juhtmest.

HOIATUS! Ärge võtke pistikut seinakontaktist märgade kätega.

Kui te seadet ei kasuta, tuleb pistik seinakontaktist välja võtta.

Ärge jätke töötavat seadet järelevalveta.

HOIATUS! Pärast seadme kasutamist, tarvikute vahetamist, enne puhastamist või kui seade ei tööta õieti, võtke toitejuhtme pistik alati võrgukontaktist välja.

Jälgige, et toitejuhe ei puutuks kokku teravate äärtega ega satuks kuumade pindade lähedusse. Toitejuhtme vigastamine võib põhjustada elektrilööki.

Seade on ette nähtud ruumisiseseks kasutamiseks. Seda ei tohi kasutada ega hoiustada kohtades, mis on ilmastikutingimuste mõju all. Ärge kasutage seadet välistingimustes. Ärge jätke seadet vihma kätte. Kaitske seadet niiskuse eest.

HOIATUS! Ärge kasutage seadet niiskete kätega.

HOIATUS! Ei ole soovitatav kasutada vett temperatuuril üle 60°C, kuna tekib põletuste oht.

Seade tuleb paigaldada kuivale, tasasele ja stabiilsele aluspinnale.

HOIATUS! Seadme alusel on ventilatsiooniavad. Ärge katke ventilatsiooniavasid kinni vaiba või teiste esemetega. Ventilatsiooniavad peavad olema läbitavad ja vabad tõketest.

TÄHELEPANU! Tsentrifuugil on pidur, mis aktiveerub kaane avamisel. Juhul, kui pidur ei toimi, ärge tsentrifuugi kasutage ja võtke ühendust teenindusega.

TÄHELEPANU! Keelatud on tsentrifuugi kasutamine, kui sellel on kahjustatud pidurdusmehhanism!

HOIATUS! Ärge pange käsi pesumasinasse/tsentrifuugi pesemise /tsentrifuugimise ajal. Oodake, kuni pesumasin või tsentrifuug on täielikult seiskunud.

HOIATUS! Ärge võtke riideid pesumasinast /tsentrifuugist, kui seade töötab.

Pöörake tähelepanu lahtistele rõivaosadele, pikkadele juustele, et need ei satuks seadme liikuvate elementide vahele.

Kasutage soovitatud hulgal nimikoormust, mis on toodud tehnilistes parameetrites.

Kasutage pesuvahendite vastavalt määrdumise astmele, pesu kogusele ja vee karedusele. Tutvuge pesuvahendi tootja juhistega.

Järgige rõivaste tootjate juhised, mis on toodud siltidel.

HOIATUS! Hoidke kõiki detergente laste käeulatuses eemal.

Ärge juhtige kasutatud pesuvahendiga vett vahetult kekskkonda. Kasutatud vesi tuleb juhtida kohalikku heitvee äravoolusüsteemi.

Ärge pange seadmele raskeid, kuumi esemeid.

Kasutage seadme puhastamiseks pehmet niisket (mitte märga) lappi ja nõrka puhastusvahendit. Ärge kasutage lahusteid, bensiini ja teisi vahendeid, mis võiksid seadet kahjustada. Ärge pange toitejuhett ja pistikut vette või muusse vedelikku. Ärge valage vett seadme korpusele.

Hoiustage seadet kuivas kohas, niiskuse ja tolmu eest kaitstuna. Hoiustage seadet lastele kättesaamatus kohas.

Transportige seadet pakendis, mis kaitseb seda niiskuse, tolmu ja mehaaniliste kahjustuste eest.

Seadme remont tuleb tellida ainult kvalifitseeritud isikult, kes kasutab originaalseid varuosasid.

Hoolimata seadme eesmärgipärasest kasutamisest ja kõikide ohutusjuhiste järgimisest ei ole võimalik täielikult välistada teatud jääkriski tegureid.

KASUTUSALAD

Seade on ette nähtud:

- kasutamiseks üksnes koduses majapidamises;
- riiete pesemiseks, mida võib pesta pesumasinas;
- kasutamiseks turul saadaval olevate pesuvahenditega, mis on ette nähtud pesumasinas kasutamiseks.

TEHNILISED ANDMED

	XPB-700	XPB-800
Nimipinge	220–240 V	220–240 V
Nimisagedus	50-60 Hz	50-60 Hz
Pesumasina/ tsetrifuugi nimivõimsus / max võimsus	280W/ 160W/ 440W	360W/ 180W/ 540W
Pesumasina/ tsetrifuugi max pesukogus	4,0 kg/ 3,0 kg	7,5 kg/ 5,0 kg
Vee väljavoolusüsteem	Gravitatsiooniga	Gravitatsiooniga

SKEEMID – vt JOONIST I-VII I

ÜLDINE PESUMASINA VAADE– vt JOONIST I

1. Juhtpaneel
2. Pesumasina trummel
3. Tsetrifuugi trummel
4. Väljalaskevoolik

ELEMENDID – vt JOONIST II

1. Pesumasin
2. Toitevoolik (vee sisselaskevoolik)
3. Tsetrifuugi sisu kaitsev kilp

JUHTPANEEL – vt JOONIST III

1. Vee sissevool pesumasina kambrisse
2. Pesuaja seadistamise pöördnupp (3, 6, 9, 12, 15 minutit)
3. Töörežiimi valiku pöördnupp (pesuprogramm):
 - * **örn** – örnale, kergelt määratud pesule
 - või**
 - * **tavaline** – keskmiselt ja tugevalt määratud pesule
- * **vee väljalase** – pesumasinal ei ole veepumpa. Vee äravool pesumasina – tsentrifuugi kambrist toimub gravitatsiooni mõjul. Nupu positsioonil „vee väljalase“ avaneb elektriklapp ja vesi voolab väljalaskevoolikusse
4. Tsentrifuugimise aja seadistamise pöördnupp (1 kuni 5 minutit)
5. Vee sisselaskmine tsentrifuugi kambrisse

ENNE ESMAKASUTAMIST

1. Pärast ostu pakkige seade lahti ja eemaldage kõik transpordikaitsemed. Kontrollige varustuse olemasolu, vastavalt JOONISELE II lk 4 ELEMENDID.
2. Pange pesumasina – tsentrifuug kuivale, tasasele ja stabiilsele alusele; ärge paigaldage seadet niiskesse kohta. Pesumasina aluses on ventilatsioonivad, mida ei tohi kinni katta. Madala mürataseme saavutamiseks seadme töötamise ajal tuleb seade paigaldada kaugemale kui 5 m kaugusele seinast (dest).
3. Kontrollige, kas seade ja toitejuhe ei ole kahjustada saanud. Ärge kasutage vigastatud seadet. Ärge kasutage seadet, mille toitejuhe on vigastunud.

KÄSITSEMINE

I. TOITEJUHTME (VEE SISSELASKEVOOLIKU) ÜHENDAMINE – vaata JOONIST IV

Ühendage vee sisselaskeavaga (1) – vaata JOONIST III lk 5 JUHTPANEEL, mis paikneb vasakul pool pesumasina juhtpaneeli, pärast eelnevat ava pimekorgi ülestõstmist, sisselaskevooliku õige ots (2) – vaata JOONIST II ELEMENDID. Teine vooliku ots ühendage kraani tilaga. Soovitav on selle kinnitamine kraani otsale voolikuklambriga (kinnitussüsteemi ei ole pesumasina tarvikute komplektis).

II. PESEMINE TÄHELEPANU!

Veenduge, et toiteallika parameetrid, kuhu tahate seadme ühendada, vastavad seadme andmesildil märgitud andmetele. Seadme on toodetud esimeses kaitseklassis, mis tähendab, et see tuleb ühendada maanduspoldiga varustatud võrgukontakti.

HOIATUS!

Enne igakordset kasutamist tuleb kontrollida seadme seisundit mehaaniliste vigastuste aspektist ja kontrollida, kas seadme toitejuhe ei ole kahjustada saanud. Ärge kasutage vigastatud seadet. Ärge kasutage seadet, kui selle toitejuhe on vigastatud.

1. Valmistage ette vastavas koguses pesu, võttes arvesse tehnilisi parameetreid (maksimaalne pesukogus) ja järgnevaid juhiseid:

	Võtke pestavatest riietest välja kõik lõdvestunud või metallist esemend, nn haaknõelad, klambrid, mündid jms.		Kontrollige, kas pesu hulgas ei ole keemiliste ainetege saastunud riideid.
	Mõningad esemed on parem pöörata pahupidi. See puudutab sokke, kudumeid, pükse, pluuse ja särke.		Eriti õrnu riideid, nn sukkpüksid, kardinaid või väikeseid riideid, nn väikesokke või taskurätikuid, tuleks pesta võrkkotis või padjapüüris.

2. Kinnitage väljalaskevoolik äravoolukanalisse

TÄHELEPANU!

Vee väljajuhtimiseks tsentrifuugist ja liigse vee väljalaskmiseks pesumasinast tuleb enne pesumasina veega täitmist ühendada vee väljalaskevoolik kohaliku heitveesüsteemiga.

3. Keerake kraan lahti ja täitke pesumasina trummel piisava veehulgaga, mille temperatuur peaks olema vastav pesu liigile

HOIATUS!

Ohutu kasutamise eesmärgil ja põletuste vältimiseks ei tohiks vee temperatuur ületada 60°C!

Vee kogus on märgitud filtri korpusele – vt JOONIST VI

H – maksimaalne vee tase

M – minimaalne vee tase

TÄHELEPANU!

Pesukamber tuleb alati täita veega üle minimaalse näidatud taseme.

TÄHELEPANU!

Pärast H (maksimaalne) taseme ületamist hakkab vesi voolama välja liigveelaske kaudu ja juhitakse väljalaskevoolikuga äravoolu.

4. Lahustage vees vastavas koguses pesuvahendite, mis on vastav pesu liigile ja kogusele ning vee karedusele. Järgige pesuvahendi tootja juhiseid
5. Pange pesumasina kambris eelnevalt ettevalmistatud pesukogus
6. Sulgege pesumasina kaas
7. Ühendage pistik seinakontakti
8. Seadistage pesemise aja seadistamise nupuga (2) – vaata JOONIST II JUHTPANEEL – nõutav pesemisaeg (3, 6, 9, 12 või 15 minutit). Võite valida ka aja, mis jääb antud väärtuste vahele
9. Seadistage töörežiimi valiku nupuga (3) – vaata JOONIST III JUHTPANEEL – pesumasina töörežiim sõltuvalt pesu materjali liigist ja määrdumise astmest: õrn või tavaline
10. Seade alustab tööd vastavalt seadistatud pesu parameetritele ja pärast lõppu liigub pesemisaja seadistamise nupp ise positsioonile 0.

HOIATUS!

Ärge pange käsi töö ajal pesumasinasse!

TÄHELEPANU!

Pesumasin töötab tsüklis „pesu-stopp-pesu”. Pärast kindla arvu pöörete sooritamist paremale (või vasakule), trummel paariks sekundiks seiskub ja hakkab siis pöörlema teises suunas.

Hinnaguline pesemise kestus erinevatele materjalide ja erineva määrdumisastme korral:

Materjali liik ja määrdumise aste		Pesemisaeg (min)
Kerge määrdumine	Siid, villane, tehiskiud	5 – 7
	Puuvillane, linane	7 – 10
Tugev määrdumine	Siid, villane, tehiskiud	8 – 12
	Puuvillane, linane	10 – 15

III. TRUMLI VEEST TÜHJENDAMINE

Seadmel on gravitatsiooni abil töötav vee äravoolu süsteem. Pärast pesu lõpetamist tuleb keerata töörežiiminupp (3) – vaata JOONIST III JUHTPANEEL – asendisse *vee väljalase* ja tühjendada pesumasina kamber veest.

TÄHELEPANU!

Vesi juhitakse pesumasina trumlist välja alles pärast töörežiiminupu seadistamist (3) asendisse *vee väljalase* (sis avaneb elektriventil ja vesi väljub vooliku kaudu), aga vooliku väljalaskeasend pesemise ajal ei põhjusta vee väljavoolu.

IV. TSENTRIFUUGIMINE

TÄHELEPANU!

Tsentrifugimise ajal peab väljalaskevoolik olema ühendatud kohalikule heitvee äravoolusüsteemiga.

Tsentrifugitav vesi juhitakse jooksvalt tsentrifuugist väljalaskevooliku kaudu välja.

Vee äravoolu puudumine tsentrifuugimise ajal põhjustab tsentrifuugi ülevalamist ja kahjustamist.

1. Pärast pesemistsükli lõppu võtke trumlist pesu ja pange tsentrifuugi kambrisse
2. Paigutage pesu ühtlaselt ja katke kinni kaitsva kilbiga (3) – vaata JOONIST II ELEMENDID. Kaitse (katte) kilp peab suruma horisontaalselt pesu tsentrifuugimise ajal. See tahab **pesu kaitse nende väljaheitmise eest trumlist** tsentrifuugimise ajal – vaata JOONIST V . Pesu tuleb alati kinni katta!

TÄHELEPANU!

Kontrollige, kes kattev (kaitsev) kilp paikneb tsentrifuugi kambris õieti. Vastasel korral lööb pesu tsentrifuugimise ajal suure kiiruse ja jõuga vastu korpust, mis võib seadet kahjustada.

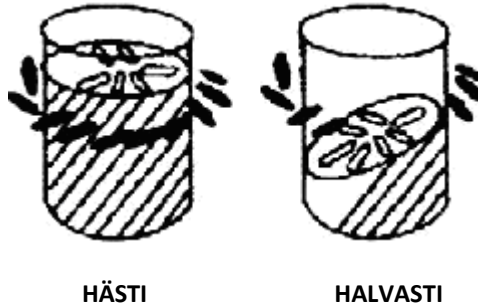

3. Sulgege tsentrifuugi kambri sisekaas ja läbipaistev väline kaas.

TÄHELEPANU!

Tsentrifuug ei lülitu sisse, kui väline (läbipaistev) kaas on avatud!

4. Tsentrifugimise aja seadistamise nupuga (4) – vaata JOONIST III JUHTPANEEL – valige soovitud tsentrifuugi tööaeg vahemikus 1 kuni 5 minutit
5. Tsentrifuug alustab tööd vastavalt seadistatud tsentrifuugimise parameetritele
6. Pärast töö lõppu liigub tsentrifuugimise aja nupp ise asendisse 0.

TÄHELEPANU!

Tsentrifuugil on pidur, mis aktiveerub välise kaane avamise ajal. Ärge avage tsentrifuugi välist kaant töö ajal.

Kaane avamise vajadusel aktiveerub pidur ja tsentrifuugimine katkestatakse.

Juhul, kui tsentrifuug ei peatu, tuleb töö katkestada ja võtta ühendust teenindusega.

Ärge kasutage tsentrifuugi kahjustatud pidurisüsteemiga!

HOIATUS!

Oodake, kuni tsentrifuug peatub täielikult. Mitte mingil juhul ärge pange käsi tsentrifuugi selle töötamise ajal!

Soovitav tsentrifuugimise aeg erinevatele riistele:

- Särgid – 1-2 minutit
- Voodipesu – 3-5 minutit
- Tööriided – 5 minutit

V. LOPUTAMINE

1. Loputamist võib teostada pesumasina kambris. Korrake kolm korda pesuprogrammi: Pesu – tsentrifuugimine/ pesu – tsentrifuugimine / pesu – tsentrifuugimine.

Viimasele, kolmandale pesutsüklile lisage pesuloputusvahend. Pärast loputamise ja vee väljalaske lõppu pange pesu tsentrifuugi ja teostage viimane tsentrifuugimise tsükkel.

Loputamist võib teostada vahetult pärast vee väljalaskmist pesumasinast või pärast esimest tsentrifuugimist, mida soovitatakse parema pesemistulemuse saavutamiseks.

2. **Loputamist võib teostada tsentrifuugi kambris.** Tsentrifuug on varustatud eraldi vee sisselaskeavaga (5) – vaata JOONIST III lk 5 JUHTPANEEL.

Ühendage vee sisselaskeavaga (5), mis paikneb paremal pool pesumasina juhtpaneeli, pärast eelnevat ava pimekorgi ülestõstmist, sisselaskevooliku õige ots (2). Teine vooliku ots ühendage kraani tilaga – vaata JOONIST VII. Soovitav on selle kinnitamine kraani otsale voolikuklambriga (kinnitussüsteemi ei ole pesumasina tarvikute komplektis).

Pärast esimese tsentrifuugimise lõppu võib tsentrifuugis oleva pesu uuesti puhta veega üle valada ja uuesti tsentrifuugida. Korrake toimingut mitu korda.

VI. PÄRAST PESUMASINA TÖÖ LÕPPU

1. Eemaldage pistik toitevõrgust
2. Eemaldage toitevoolik pesumasinast/ tsentrifuugist ja toiteallikast (kraanist)
3. Riputage väljalaskevooli üles
4. Puhastage pesumasina ja tsentrifuugi kamber mustusest ja kiudude fragmentidest, kuivatage ja avage kõik kaaned vee jääkide aurumiseks
5. Puhastage filter

VII. FILTRI PUHASTAMINE – vaata JOONIST VI

Pesumasinal on veefilter, mis paikneb pesumasina kambris. Mustus ja kiudude fragmendid jäävad filtri võrgule. Pärast igakordset pesu tuleb filtrit puhastada.

Filtri välja võtmiseks tuleb seda tugevalt ettepoole tõmmata. Väljavõetud filtrit tuleb puhastada jooksva vee all, kuivatada ja uuesti paigaldada.

VEAD

Kui seade ei tööta, kontrollige, kas toitevõrgus on pinge. Juhul, kui ei ole tekkinud voolukatkestus, ärge alustage iseseisvaid parandustöid. Eemaldage seade võrgust ja võtke ühendust tootja volitatud teenindusega.

Seadme remont tuleb tellida ainult kvalifitseeritud isikult, kes kasutab originaalseid varuosasid.

PUHASTAMINE JA HOOLDUS

Enne seadme puhastamist ja hooldamist lülitage see alati toiteallikast välja. Kasutage puhastamiseks pehmet niisket (mitte märga) lappi ja nõrka puhastusvahendit. Ärge kasutage lahusteid, bensiini ja teisi vahendeid, mis võiksid seadet kahjustada. Ärge kasutage esemeid, mis võiksid kahjustada korpuse pinda. Ärge valage vett seadme korpusele. Ärge pange vette seadme pistikut ja toitejuhet.

Pesumasina sisemuse hoolika pesemise eesmärgil võib teostada lühikese pesutsükli ilma pesuta ja seejärel juhtida vesi välja.

TRANSPORT JA HOIUSTAMINE

Hoiustage seadet puhtas ja kuivas kohas. Hoiustage seadet lastele kättesaamatus kohas, kaitstes seda tolmu ja mehaaniliste vigastuste eest.

Transportida püstiasendis, seadet pakendis, mis kaitseb seda niiskuse, tolmu ja mehaaniliste kahjustuste eest.

TÄHELEPANU!

Illustratsioonid ja kirjeldused võivad tegelikkuses erineda sõltuvalt toote mudelist.

Tootja jätab endale õiguse tehniliste muudatuste tegemiseks!

Praeguse teeninduspunktide loendi leiate aadressilt: www.ravanson.pl

Teenust pakub Quadra-Neti võrk, külastage: www.quadra-net.pl

Ja abitelefoni number **61 853 44 44**



Selline märgistus informeerib, et seadet ei või pärast selle kasutamist utiliseerida koos olmeprügiga. Kasutaja on kohustatud selle üle andma elektri- ja elektroonilisi seadmeid koguvale üksusele. Kogumist korraldab üksus, sealhulgas kohalikud kogumispunktid, kauplused ja valdades asuvad punktid, moodustavad selle seadme utiliseerimist võimaldava süsteemi. Kasutatud elektri- ja elektrooniliste seadmete õige käsitlemine võimaldab vältida inimese tervisele ja keskkonnale ohtlikke tagajärgi, mida põhjustavad ohtlikud koostisained ja selliste seadmete ebaõige ladustamine ja töötlemine. Seadmes on piiratud mõningate ainete hulka, mis võiksid avaldada kahjulikku mõju keskkonnale toote kasutamise ja utiliseerimise perioodil.

