



# Lodówka

## Instrukcja obsługi

Urządzenie wolnostojące

**SAMSUNG**

# Spis treści

<b>Informacje dotyczące bezpieczeństwa</b>	<b>3</b>
Ważne informacje na temat instrukcji bezpieczeństwa	3
Ważne symbole i środki ostrożności:	6
Ważne środki ostrożności	7
Istotne ostrzeżenia dotyczące transportu i miejsca instalacji urządzenia	11
Krytyczne ostrzeżenia dotyczące instalacji	12
Przestrogi dotyczące instalacji	16
Krytyczne ostrzeżenia dotyczące użytkowania	17
Przestrogi dotyczące użytkowania	22
Przestrogi dotyczące czyszczenia	26
Krytyczne ostrzeżenia dotyczące utylizacji	29
Dodatkowe wskazówki eksploatacyjne	30
Instrukcje dotyczące zużytego sprzętu elektrycznego i elektronicznego	32
<b>Instalacja</b>	<b>33</b>
Opis lodówki	33
Instalacja krok po kroku	36
<b>Obsługa</b>	<b>51</b>
Panel główny	51
Ustawianie żądanej temperatury albo funkcji	53
Zmiana skali temperatury	54
Włączanie lub wyłączanie kostkarki do lodu	54
Włączanie i wyłączanie trybu szabatu (tylko w określonych modelach)	54
Funkcje specjalne	55
<b>Konserwacja</b>	<b>58</b>
Obsługa i konserwacja	58
Czyszczenie	62
Wymiana	63
<b>Rozwiązywanie problemów</b>	<b>64</b>
Informacje ogólne	64
Czy z lodówki dochodzą nietypowe dźwięki?	68
<b>Dodatek</b>	<b>70</b>
Instrukcje bezpieczeństwa	70
Instrukcja instalacji	70
Instrukcje dotyczące temperatury	71
Informacje dotyczące modelu i zamawiania części zamiennych	74

# Informacje dotyczące bezpieczeństwa

Przed rozpoczęciem korzystania z nowej lodówki firmy Samsung prosimy przeczytać dokładnie niniejszy podręcznik, aby uzyskać informacje na temat bezpiecznej i efektywnej obsługi funkcji, które oferuje nowe urządzenie.

## Ważne informacje na temat instrukcji bezpieczeństwa

- Ostrzeżenia i ważne informacje o bezpieczeństwie zawarte w niniejszej instrukcji nie obejmują wszystkich możliwych warunków ani sytuacji, które mogą mieć miejsce. Odpowiedzialność za ostrożne i rozważne postępowanie z urządzeniem podczas instalacji, konserwacji i obsługi urządzenia spoczywa na użytkowniku.
- Ponieważ niniejsza instrukcja obsługi jest przeznaczona do różnych modeli lodówki, specyfikacja posiadanego modelu może nieznacznie różnić się od przedstawionej w tej instrukcji, a niektóre ostrzeżenia mogą go nie dotyczyć. Z wszelkimi pytaniami lub wątpliwościami należy zgłaszać się do najbliższego punktu serwisowego. Pomoc i informacje dostępne są również na stronie internetowej [www.samsung.com](http://www.samsung.com).
- Czynnikiem chłodniczym jest R-600a lub R-134a. Na tabliczce sprężarki z tyłu urządzenia lub na tabliczce znamionowej umieszczonej wewnątrz lodówki należy sprawdzić, jaki czynnik chłodniczy został użyty w urządzeniu. Jeśli produkt zawiera łatwopalny gaz (czynnik chłodniczy R-600a), należy skontaktować się z lokalnymi władzami w sprawie jego bezpiecznej utylizacji.

## Informacje dotyczące bezpieczeństwa

- Aby zapobiec powstaniu łatwopalnej mieszaniny gazu z powietrzem w razie wystąpienia nieszczelności w obiegu chłodniczym, wielkość pomieszczenia, w którym może znajdować się urządzenie, zależy od ilości stosowanego czynnika chłodniczego.
- Nie wolno włączać urządzenia noszącego oznaki uszkodzenia. W razie wątpliwości należy skontaktować się ze sprzedawcą. Wymagana wielkość pomieszczenia to 1 m<sup>3</sup> na każde 8 g czynnika chłodniczego R-600a wewnątrz urządzenia.  
Ilość czynnika chłodniczego wewnątrz danego urządzenia podano na tabliczce identyfikacyjnej umieszczonej w jego wnętrzu.
- Czynnik chłodniczy wyciekający z przewodów rurowych może ulec zapłonowi lub spowodować uszkodzenie wzroku. W przypadku wycieku czynnika chłodniczego z przewodów rurowych należy unikać otwartego ognia w pobliżu urządzenia. Wszystkie przedmioty palne należy odsunąć od lodówki i natychmiast przewietrzyć pomieszczenie.
  - W przeciwnym wypadku może dojść do pożaru lub wybuchu.
- Aby uniknąć zanieczyszczenia żywności, należy przestrzegać poniższych wskazówek:
  - Otwarcie drzwi na dłuższy czas może spowodować znaczny wzrost temperatury w komorach urządzenia.
  - Należy regularnie czyścić powierzchnie, które mogą mieć kontakt z żywnością, oraz dostępne systemy odprowadzania skroplin.

- 
- Należy czyścić zbiorniki na wodę, jeśli nie były używane przez 48 godzin; instalację wodną podłączoną do sieci wodociągowej należy przepłukać, jeśli woda nie była pobierana przez 5 dni.
  - Surowe mięso i ryby należy przechowywać w odpowiednich pojemnikach w lodówce, tak aby nie wchodziły w kontakt z innymi produktami, a woda po ich rozmrożeniu nie kapała na nie.
  - Komory na żywność mrożoną oznaczone dwoma gwiazdkami nadają się do przechowywania żywności wstępnie mrożonej, przechowywania lub wytwarzania lodów i kostek lodu.
  - Komory oznaczone jedną, dwoma i trzema gwiazdkami nie nadają się do zamrażania świeżej żywności.
  - Jeśli urządzenie chłodnicze ma być przez dłuższy czas nieużywane, należy je wyłączyć, rozmrozić, wyczyścić, osuszyć i pozostawić otwarte drzwi, aby zapobiec rozwojowi pleśni wewnątrz urządzenia.

# Informacje dotyczące bezpieczeństwa

## Ważne symbole i środki ostrożności:

Należy przestrzegać wszystkich instrukcji bezpieczeństwa podanych w niniejszej instrukcji obsługi. W instrukcji obsługi zostały zastosowane poniższe symbole bezpieczeństwa.

### **OSTRZEŻENIE**

Niebezpieczeństwo lub niebezpieczne postępowanie, które może skutkować **poważnymi obrażeniami ciała, uszkodzonymi materiałnymi i/lub śmiercią.**

### **PRZESTROGA**

Niebezpieczeństwo lub niebezpieczne postępowanie, które może skutkować **poważnymi obrażeniami ciała i/lub uszkodzonymi materiałnymi.**

### **UWAGA**

Przydatne informacje pomagające zrozumieć działanie lodówki lub w pełni korzystać z jej funkcji.

Przedstawione symbole ostrzegawcze mają zapobiec obrażeniom użytkownika i innych osób.

Należy bezwzględnie stosować się do nich.

Po zapoznaniu się z tą częścią należy ją zachować na przyszłość.

---

## Ważne środki ostrożności

---



Ostrzeżenie: ryzyko pożaru / materiały łatwopalne

### OSTRZEŻENIE

- Podczas ustawiania urządzenia należy upewnić się, że przewód zasilający nie jest przyciśnięty ani uszkodzony.
- Z tyłu urządzenia nie należy umieszczać listew zasilających ani przenośnych zasilaczy.
- Należy napełniać wyłącznie wodą pitną.
- Należy podłączyć wyłącznie do źródła wody pitnej.
- Otwory wentylacyjne w obudowie urządzenia lub w konstrukcji zabudowy nie mogą być zasłonięte.
- Nie należy stosować urządzeń mechanicznych ani innych sposobów przyspieszenia procesu rozmrażania z wyjątkiem zalecanych przez producenta.
- Należy uważać, aby nie uszkodzić obiegu czynnika chłodniczego.
- Wewnątrz komory do przechowywania żywności nie należy używać żadnych urządzeń elektrycznych innych niż zalecane przez producenta.

## Informacje dotyczące bezpieczeństwa

- Urządzenie nie jest przeznaczone do użytku przez osoby (w tym dzieci) o niepełnej sprawności fizycznej, zmysłowej lub umysłowej lub mające braki w doświadczeniu i wiedzy, o ile nie są one nadzorowane lub instruowane w zakresie obsługi urządzenia przez osobę, która odpowiada za ich bezpieczeństwo.
- Niniejsze urządzenie może być używane przez dzieci od 8 roku życia i osoby o obniżonej sprawności fizycznej, zmysłowej lub umysłowej, bądź też mające niewielkie doświadczenie i wiedzę, o ile nadzorowane są przez osobę odpowiedzialną lub po wcześniejszym przekazaniu przez nią odpowiednich instrukcji w zakresie bezpiecznej obsługi urządzenia, a także informacji o ewentualnych zagrożeniach związanych z obsługą urządzenia. Urządzenie nie jest przeznaczone dla dzieci do zabawy. Czyszczenie i konserwacja nie powinny być przeprowadzane przez dzieci bez odpowiedniego nadzoru. Dzieci w wieku od 3 do 8 lat mogą umieszczać produkty w urządzeniu chłodniczym i wyjmować je z niego.
- Jeśli dojdzie do uszkodzenia przewodu zasilającego, jego wymiana musi zostać przeprowadzona przez producenta, przedstawiciela serwisu lub osoby o podobnych kwalifikacjach. Pozwoli to uniknąć zagrożeń.
- Gniazdo elektryczne musi być łatwo dostępne, aby w razie niebezpieczeństwa możliwe było szybkie odłączenie urządzenia od zasilania.
  - Gniazdo musi znajdować się poza obszarem odpowiadającym tylnej ścianie urządzenia.



- W lodówce nie należy przechowywać substancji wybuchowych, takich jak puszki z palnym propelentem w aerozolu.
- Jeżeli urządzenie jest wyposażone w kontrolki LED, nie należy zdejmować samodzielnie pokrywy kontrolki i demontować oświetlenia.
  - Należy skontaktować się z punktem serwisowym firmy Samsung.
  - Należy korzystać wyłącznie z lampek LED dostarczonych przez producenta lub przedstawiciela serwisu.
- Należy użyć nowych zestawów węży dostarczonych z urządzeniem. Nie należy używać starych zestawów węży.
- Przewód doprowadzający wodę do lodówki należy podłączać wyłącznie do źródła wody pitnej. Aby kostkarka do lodu działała prawidłowo, należy zapewnić ciśnienie wody wynoszące 206–861 kPa (30–125 psi).
- Aby zużycie energii było jak najefektywniejsze, wszystkie elementy wyposażenia wnętrza urządzenia, takie jak kosze, szuflady i półki, należy zamontować zgodnie z zaleceniami producenta.
- Aby uzyskać najlepszą wydajność energetyczną, należy pozostawić wszystkie półki, szuflady i kosze na swoich miejscach.

## Ograniczanie zużycia energii

- Urządzenie należy instalować w chłodnym, suchym pomieszczeniu o odpowiedniej wentylacji.



## Informacje dotyczące bezpieczeństwa

---

- Urządzenie nie może być wystawione na bezpośrednie działanie promieni słonecznych ani znajdować się w pobliżu źródeł ciepła (np. grzejników).
  - Nie wolno zasłaniać otworów ani kratki wentylacyjnych urządzenia ze względu na oszczędność energii.
  - Przed włożeniem do urządzenia ciepłe posiłki powinny ostygnąć.
  - Zamrożoną żywność należy rozmrażać w lodówce. Niska temperatura mrożonek dodatkowo chłodzi produkty znajdujące się w lodówce.
  - Podczas wkładania lub wyjmowania produktów z zamrażarki nie należy zbyt długo pozostawiać jej otwartej.
  - Im krótszy czas otwarcia drzwi, tym mniej lodu utworzy się w zamrażarce.
  - Należy regularnie usuwać zanieczyszczenia z tylnej części urządzenia. Kurz zwiększa zużycie energii.
  - Nie należy ustawiać temperatury niższej niż to konieczne.
  - Należy upewnić się, że odpływ powietrza u podstawy i z tyłu lodówki jest wystarczający. Nie należy przykrywać otworów wentylacyjnych.
  - Należy upewnić się, że podczas montażu dostępna jest odpowiednia ilość miejsca od góry, z tyłu oraz z prawej i lewej strony urządzenia. Pomoże to zredukować zużycie energii i obniżyć rachunki za prąd.





---

To urządzenie jest przeznaczone do użytku w domach i podobnych miejscach, takich jak:

- kuchnie dla pracowników w sklepach, biurach i innych miejscach pracy;
- domy wiejskie, pokoje hotelowe, motele i inne obiekty mieszkalne;
- miejsca zakwaterowania;
- firmy cateringowe i podobne miejsca żywienia zbiorowego.

## Istotne ostrzeżenia dotyczące transportu i miejsca instalacji urządzenia

---

### **OSTRZEŻENIE**

- Podczas transportu i instalacji urządzenia należy uważać, aby nie uszkodzić żadnych elementów obiegu chłodniczego.
  - Czynnik chłodniczy wyciekający z przewodów rurowych może ulec zapłonowi lub spowodować uszkodzenie wzroku. W razie stwierdzenia wycieku należy unikać otwartego ognia lub potencjalnych źródeł zapłonu i przez kilka minut wietrzyć pomieszczenie, w którym znajduje się urządzenie.
  - W tym urządzeniu znajduje się niewielka ilość czynnika chłodniczego, izobutanu (R-600a), który jest naturalnym gazem przyjaznym środowisku, choć łatwopalnym. Podczas transportu i instalacji urządzenia należy uważać, aby nie uszkodzić żadnych elementów obiegu chłodniczego.



## Informacje dotyczące bezpieczeństwa

---

- Podczas transportu i instalacji lodówki nie należy dotykać węża wody z tyłu lodówki.
  - Może to spowodować uszkodzenie lodówki i uniemożliwić korzystanie z dozownika wody.

### Krytyczne ostrzeżenia dotyczące instalacji

---

#### **OSTRZEŻENIE**

- Nie należy instalować lodówki w wilgotnym miejscu ani tam, gdzie urządzenie może mieć kontakt z wodą.
  - Uszkodzona izolacja na elementach elektrycznych może spowodować porażenie prądem lub pożar.
- Nie należy ustawiać lodówki w miejscu nasłonecznionym ani w pobliżu kucharek, grzejników bądź innych urządzeń.
- Nie należy podłączać kilku urządzeń do tej samej listwy zasilającej. Lodówka zawsze powinna być podłączona do dedykowanego jej gniazda elektrycznego o napięciu znamionowym zgodnym z napięciem podanym na tabliczce znamionowej urządzenia.
  - Pozwala to uzyskać najwyższą wydajność urządzenia i zapobiega przegrzaniu przewodów elektrycznych stwarzającemu ryzyko pożaru.
- Jeśli gniazdo ścienne jest obłuzowane, nie należy podłączać do niego wtyczki przewodu zasilającego.
  - Stwarza to ryzyko porażenia prądem lub pożaru.
- Nie należy używać przewodu zasilającego, na którym znajdują się pęknięcia lub przetarcia wzdłuż jego długości bądź na końcach.

- Nie należy nadmiernie zginać przewodu zasilającego ani stawiać na nim ciężkich przedmiotów.
- Nie należy ciągnąć ani nadmiernie zginać przewodu zasilającego.
- Nie należy skręcać ani zawiązywać przewodu zasilającego.
- Nie należy przewieszać przewodu zasilającego ponad przedmiotem metalowym, umieszczać ciężkiego przedmiotu na przewodzie, wsuwać przewodu pomiędzy przedmioty ani wpychać go w przestrzeń za urządzeniem.
- Przy przesuwaniu lodówki należy uważać, aby nie przycisnąć i nie uszkodzić przewodu zasilającego.
  - Może to spowodować porażenie prądem lub pożar.
- Nigdy nie należy odłączać lodówki od gniazda elektrycznego poprzez pociągnięcie za przewód zasilający. Zawsze należy mocno chwycić wtyczkę i wyciągnąć ją z gniazda elektrycznego.
  - Uszkodzenie przewodu zasilającego może spowodować spięcie, pożar i/lub porażenie prądem.
- W pobliżu lodówki nie należy rozpylać aerozoli.
  - Korzystanie z aerozoli w pobliżu lodówki stwarza ryzyko wybuchu lub pożaru.
- Urządzenia nie należy instalować obok grzejnika lub materiałów palnych.
- Nie należy instalować urządzenia w miejscu, w którym może dochodzić do wycieku gazu.
  - Może to spowodować porażenie prądem lub pożar.
- Przed rozpoczęciem użytkowania lodówka musi być prawidłowo ustawiona i zainstalowana zgodnie z instrukcją zawartą w tym podręczniku.

## Informacje dotyczące bezpieczeństwa

---

- Wtyczkę przewodu zasilającego należy podłączyć we właściwej pozycji. Przewód powinien swobodnie zwisać.
  - Podłączenie wtyczki przewodu zasilającego w pozycji odwrotnej może spowodować przecięcie przewodu, a w konsekwencji pożar lub porażenie prądem.
- Należy zwracać uwagę, aby wtyczka przewodu zasilającego nie została przygnieciona lub uszkodzona przez tylną część lodówki.
- Materiały pakunkowe należy przechowywać poza zasięgiem dzieci.
  - Założenie ich przez dziecko na głowę grozi śmiercią wskutek uduszenia.
- Nie należy instalować urządzenia w miejscu wilgotnym, zakurzonym lub zanieczyszczonym tłustymi substancjami ani w miejscu narażonym na bezpośrednie działanie promieni słonecznych i wody (deszcz).
  - Uszkodzona izolacja elementów elektrycznych może spowodować porażenie prądem lub pożar.
- W razie dostania się kurzu, pyłu lub wody do lodówki należy wyjąć wtyczkę przewodu zasilającego z gniazda elektrycznego i skontaktować się z punktem serwisowym firmy Samsung Electronics.
  - Istnieje ryzyko pożaru.
- Nie należy stawiać na urządzeniu ani umieszczać na nim żadnych przedmiotów (np. prania, zapalonych świec lub papierosów, naczyń, chemikaliów, przedmiotów metalowych itp.).
  - Może to spowodować porażenie prądem, pożar, awarię urządzenia lub obrażenia ciała.

- Przed pierwszym podłączeniem urządzenia należy usunąć całą plastikową folię ochronną.
- Należy dopilnować, aby dzieci nie bawiły się pierścieniami sprężynującymi służącymi do regulacji drzwi ani zaciskami przewodu doprowadzającego wodę.
  - Połknięcie przez dziecko pierścienia sprężynującego lub zacisku przewodu doprowadzającego wodę grozi śmiercią w wyniku uduszenia. Pierścień sprężynujący i zaciski przewodu doprowadzającego wodę należy przechowywać poza zasięgiem dzieci.
- Lodówka musi być bezpiecznie uziemiona.
  - Każdorazowo przed podjęciem próby zbadania awarii lub naprawy dowolnej części urządzenia należy sprawdzić, czy lodówka jest uziemiona. Uptęwy prądu mogą być przyczyną poważnego porażenia prądem.
- Nigdy nie wolno używać przewodów gazowych, przewodów telefonicznych ani odgromników w charakterze uziemienia.
  - Lodówkę należy uziemić, aby zapobiec utracie energii lub porażeniu prądem w wyniku działania prądu upływu.
  - W przeciwnym razie może dojść do porażenia prądem, pożaru, wybuchu lub problemów z urządzeniem.
- Wtyczkę przewodu zasilającego należy mocno wsunąć do gniazda ściennego. Nie należy używać uszkodzonej wtyczki ani przewodu zasilającego bądź nieprawidłowo zamocowanego gniazda ściennego.
  - Może to spowodować porażenie prądem lub pożar.

## Informacje dotyczące bezpieczeństwa

---

- Bezpiecznik lodówki może wymieniać tylko wykwalifikowany technik lub serwisant.
  - W przeciwnym razie może dojść do porażenia prądem lub obrażeń ciała.

### Przestrogi dotyczące instalacji

---

#### PRZESTROGA

- Wokół lodówki należy pozostawić odpowiednią ilość wolnego miejsca. Urządzenie należy instalować na płaskiej powierzchni.
  - Brak wypoziomowania lodówki może spowodować obniżenie skuteczności chłodzenia i trwałości.
- Po zainstalowaniu urządzenia należy odczekać 2-3 godziny przed jego włączeniem i umieszczeniem w nim produktów.
- Usilnie zalecamy przeprowadzenie instalacji lodówki przez wykwalifikowanego technika lub przedstawiciela firmy serwisowej.
  - W przeciwnym razie może dojść do porażenia prądem, pożaru, wybuchu, problemów z urządzeniem lub obrażeń ciała.



---

## Krytyczne ostrzeżenia dotyczące użytkowania

---

### OSTRZEŻENIE

- Nie należy podłączać wtyczki przewodu zasilającego do gniazda ściennego mokrymi rękami.
  - Może to spowodować porażenie prądem.
- Nie należy przechowywać na urządzeniu żadnych przedmiotów.
  - Przy otwieraniu lub zamykaniu drzwi przedmioty takie mogą spaść, powodując obrażenia ciała i/lub szkody majątkowe.
- Nie należy wkładać dłoni, stóp ani metalowych przedmiotów (takich jak metalowe pałeczki itp.) pod dolną lub za tylną część lodówki.
  - Może to spowodować porażenie prądem lub uraz.
  - Wszelkie ostre krawędzie mogą spowodować obrażenia ciała.
- Nie należy dotykać wewnętrznych ścian zamrażarki ani przechowywanych w niej produktów mokrymi rękami.
  - Może to doprowadzić do odmrożeń.
- Nie należy stawiać na lodówce pojemnika z wodą.
  - Rozlanie wody stwarza ryzyko pożaru lub porażenia prądem.
- W lodówce nie należy przechowywać przedmiotów ani substancji łatwopalnych bądź lotnych (benzen, rozcieńczalnik, propan, alkohol, eter, gaz płynny itd.).
  - Ta lodówka przeznaczona jest wyłącznie do przechowywania żywności.
  - Nieprzestrzeganie tych zaleceń może spowodować pożar lub porażenie prądem.

## Informacje dotyczące bezpieczeństwa

---

- Należy dopilnować, aby dzieci nie bawiły się urządzeniem.
  - Palce należy trzymać z dala od miejsc, w których może dojść do ich zakleszczenia: przestrzeń pomiędzy drzwiami a obudową jest niewielka. Należy zachować ostrożność w przypadku otwierania drzwi, gdy w pobliżu są dzieci.
- Należy uważać, aby między drzwiami nie znalazły się palce użytkownika lub dzieci.
  - Podczas otwierania i zamykania drzwi należy uważać, aby nie przyciąć palców. Przestrzeń pomiędzy drzwiami prawymi i lewymi jest niewielka. Należy zachować ostrożność w przypadku otwierania drzwi, gdy między nimi znajdują się palce.
- Nie należy pozwalać dzieciom uwieszać się na drzwiach ani półkach montowanych na drzwiach. W przeciwnym razie może dojść do poważnych urazów.
- Nie należy pozwalać dzieciom na wchodzenie do wnętrza lodówki. Może dojść do ich uwięzienia.
- Nie należy wsuwać rąk pod urządzenie.
  - Wszelkie ostre krawędzie mogą spowodować obrażenia ciała.
- Nie należy przechować w lodówce wyrobów farmaceutycznych, materiałów do badań naukowych ani produktów wrażliwych na temperaturę.
  - W lodówce nie wolno przechowywać produktów wymagających ścisłej kontroli temperatury.
- W razie wyczucia zapachu substancji farmaceutycznej lub dymu należy natychmiast wyjąć wtyczkę przewodu zasilającego z gniazda elektrycznego i skontaktować się z punktem serwisowym firmy Samsung Electronics.

- W razie dostania się kurzu, pyłu lub wody do lodówki należy wyjąć wtyczkę przewodu zasilającego z gniazda elektrycznego i skontaktować się z punktem serwisowym firmy Samsung Electronics.
  - Istnieje ryzyko pożaru.
- Nie należy pozwalać dzieciom wchodzić do szuflady.
  - Szuflada może pęknąć i spowodować ześlizgnięcie się.
- Nie należy pozostawiać otwartych drzwi lodówki bez dozoru ani pozwalać dzieciom wchodzić do wnętrza urządzenia.
- Nie należy pozwalać niemowlętom ani starszym dzieciom wchodzić do szuflady.
  - Może to spowodować uraz ciała lub śmierć przez uduszenie wskutek znalezienia się w pułapce.
- Lodówki nie należy przepęłniać.
  - Przy otwieraniu drzwi przedmioty mogą spaść, powodując obrażenia ciała i/lub szkody majątkowe.
- Na powierzchni urządzenia nie należy rozpylać materiałów lotnych, takich jak insektycydy.
  - Środki te mogą być szkodliwe dla ludzi, a ponadto mogą stwarzać ryzyko porażenia prądem, pożaru lub problemów z urządzeniem.
- Nigdy nie należy wkładać palców ani innych przedmiotów do otworu dozownika wody, korytka na lód ani pojemnika kostkarki.
  - Może to doprowadzić do obrażeń ciała lub szkód materialnych.

## Informacje dotyczące bezpieczeństwa

- W pobliżu lodówki nie należy stosować ani umieszczać substancji wrażliwych na temperaturę, takich jak łatwopalne aerozole i przedmioty, suchy lód, leki lub chemikalia.
- Nie wolno stosować suszarki do włosów do osuszania wnętrza lodówki. W lodówce nie należy umieszczać zapalonych świec w celu usunięcia nieprzyjemnych zapachów.
  - Może to spowodować porażenie prądem lub pożar.
- Zbiornik wody i tackę do kostek lodu należy napełniać tylko wodą pitną (mineralną lub oczyszczoną).
  - Nie należy napełniać zbiornika herbatą, sokiem ani napojami izotonicznymi, ponieważ może to doprowadzić do uszkodzenia lodówki.
- Nie należy stawiać na urządzeniu ani umieszczać na nim żadnych przedmiotów (np. prania, zapalonych świec lub papierosów, naczyń, chemikaliów, przedmiotów metalowych itp.). Może to spowodować porażenie prądem, pożar, awarię urządzenia lub obrażenia ciała. Nie należy stawiać na urządzeniu pojemnika z wodą.
  - Rozlanie wody stwarza ryzyko pożaru lub porażenia prądem.
- Nigdy nie należy spoglądać bezpośrednio na lampę LED UV przez dłuższy czas.
  - Może to spowodować problemy ze wzrokiem wynikające z działania promieni ultrafioletowych.
- Nie należy wkładać półki górą skierowaną w dół. Może nie zadziałać ogranicznik półki.
  - Może dojść do obrażeń ciała spowodowanych spadającą szklaną półką.

- Palce należy trzymać z dala od miejsc, w których może dojść do ich zakleszczenia: przestrzeń pomiędzy drzwiami a obudową jest niewielka. Należy zachować ostrożność w przypadku otwierania drzwi, gdy w pobliżu są dzieci.
- W razie stwierdzenia wycieku gazu należy unikać otwartego ognia i potencjalnych źródeł zapłonu. Należy przez kilka minut wietrzyć pomieszczenie, w którym pracuje urządzenie.
  - Nie należy dotykać urządzenia ani przewodu zasilającego.
  - Nie należy korzystać z wentylatora.
  - Iskra może spowodować wybuch lub pożar.
- Butelki należy przechowywać blisko siebie, aby nie upadły.
- Produkt jest przeznaczony wyłącznie do przechowywania żywności w warunkach domowych.
- Nigdy nie należy wkładać palców ani innych przedmiotów do otworu dozownika wody, korytka na lód ani pojemnika kostkarki.
  - Może to doprowadzić do obrażeń ciała lub szkód materialnych.
- Nie należy podejmować samodzielnie prób naprawy, demontażu lub modyfikacji lodówki.
- Nie wolno używać żadnego innego bezpiecznika (np. z drutu miedzianego, stalowego itd.) poza bezpiecznikiem standardowym.
- Jeżeli lodówka wymaga naprawy lub ponownej instalacji, należy skontaktować się z najbliższym punktem serwisowym.
  - W przeciwnym razie może dojść do porażenia prądem, pożaru, problemów z urządzeniem lub obrażeń ciała.

## Informacje dotyczące bezpieczeństwa

---

- Jeżeli z urządzenia wydobywa się zapach spalenizny bądź dym, należy natychmiast odłączyć lodówkę od gniazda elektrycznego i skontaktować się z najbliższym punktem serwisowym firmy Samsung Electronics.
  - W przeciwnym razie może dojść do pożaru lub porażenia prądem.
- Przed wymianą lampek oświetlenia wnętrza lodówki należy wyjąć wtyczkę przewodu zasilającego z gniazda elektrycznego.
  - W przeciwnym razie może dojść do porażenia prądem.
- W razie trudności z wymianą lampki (innej niż kontrolka LED) należy skontaktować się z punktem serwisowym firmy Samsung.
- Wtyczkę przewodu zasilającego należy mocno wsunąć do gniazda ściennego.
- Nie należy używać uszkodzonej wtyczki ani przewodu zasilającego bądź nieprawidłowo zamocowanego gniazda ściennego.
  - Może to spowodować porażenie prądem lub pożar.

## Przestrogi dotyczące użytkowania

---

### PRZESTROGA

- Nie należy ponownie zamrażać produktów rozmrożonych.
  - Rozmrożona i ponownie zamrożona żywność narażona jest na szybszy rozwój szkodliwych bakterii niż żywność świeża.

- Ponowne rozmrażanie żywności spowoduje rozpad większej liczby komórek, wyptukanie płynów i zmianę właściwości produktu.
- Mięsa nie należy rozmrażać w temperaturze pokojowej.
  - Bezpieczeństwo zależy od prawidłowego obchodzenia się z surowym produktem.
- Nie należy wkładać do zamrażarki butelek ze szkła ani napojów gazowanych.
  - Pojemniki mogą zamarznąć i pęknąć, a to może grozić skałeczeniem.
- Należy używać wyłącznie kostkarki do lodu dostarczonej wraz z lodówką.
- Przed dłuższym wyjazdem poza dom (na przykład podczas wakacji), gdy dozownik wody lub lodu nie będzie używany, należy zamknąć zawór wody.
  - W przeciwnym razie woda może wyciekać.
- Jeśli lodówka nie będzie używana przez bardzo długi czas (3 tygodnie lub dłużej), należy opróżnić lodówkę łącznie z pojemnikiem na lód, odłączyć ją, zamknąć zawór wody, zetrzeć nadmiar wilgoci na ściankach wewnętrznych i pozostawić otwarte drzwi, aby nie dopuścić do powstawania nieprzyjemnych zapachów i pleśni.
- Aby uzyskać najwyższą wydajność produktu, należy przestrzegać niżej podanych instrukcji.
  - Nie należy umieszczać produktów żywnościowych zbyt blisko otworów wentylacyjnych znajdujących się w tylnej części lodówki, gdyż może to zakłócać swobodny obieg powietrza w komorze lodówki.

## Informacje dotyczące bezpieczeństwa

- Przed włożeniem produktów żywnościowych do lodówki należy je dokładnie zawinąć lub umieścić w szczelnych pojemnikach.
- Należy przestrzegać maksymalnych czasów przechowywania i terminów ważności mrozonek.
- Nie ma potrzeby odłączania zasilania lodówki w przypadku nieobecności krótszej niż trzy tygodnie. Jeśli jednakże lodówka nie będzie używana przez ponad trzy tygodnie, należy wyjąć z lodówki żywność oraz lód z pojemnika kostkarki, odłączyć ją, zamknąć zawór wody, zetrzeć nadmiar wilgoci na ściankach wewnętrznych i pozostawić otwarte drzwi, aby nie dopuścić do powstawania nieprzyjemnych zapachów i pleśni.
- Gwarancja na serwis i modyfikacje
  - Wszelkie zmiany i modyfikacje wykonywane przez stronę trzecią w obrębie niniejszego kompletnego urządzenia nie są objęte gwarancją serwisową firmy Samsung. Firma Samsung nie odpowiada też za problemy z bezpieczeństwem mogące wynikać z wprowadzenia modyfikacji przez stronę trzecią.
- Nie należy blokować otworów wentylacyjnych we wnętrzu lodówki.
  - Jeżeli otwory wentylacyjne zostaną zatkane, zwłaszcza torebką foliową, może dojść do nadmiernego schłodzenia lodówki. Jeżeli stan taki trwa zbyt długo, filtr wody może ulec uszkodzeniu i spowodować wyciek wody.
- Należy używać wyłącznie kostkarki do lodu dostarczonej wraz z lodówką.



- 
- Należy wytrzeć nadmiar wilgoci z wnętrza i pozostawić drzwi otwarte.
    - W przeciwnym razie w lodówce może pojawić się pleśń i nieprzyjemny zapach.
  - Jeżeli lodówka jest odłączona od zasilania, należy odczekać co najmniej pięć minut przed jej ponownym podłączeniem.
  - W razie zamknięcia lodówki należy wyjąć wtyczkę przewodu zasilającego z gniazda elektrycznego i skontaktować się z punktem serwisowym firmy Samsung Electronics.
  - Nie należy wywierać nadmiernej siły na jakiegokolwiek powierzchnie szklane ani ich uderzać.
    - Pęknięte lub stłuczone szkło może powodować obrażenia ciała i/lub szkody materialne.
  - Zbiornik wody i tackę na kostki lodu należy napełniać tylko wodą pitną (z kranu, mineralną lub oczyszczoną).
    - Nie należy napełniać zbiornika herbatą ani napojami izotonicznymi. Może to doprowadzić do uszkodzenia lodówki.
  - Należy zwracać uwagę, aby nie przyciąć sobie palców.
  - Jeżeli lodówka została zalana wodą, należy skontaktować się z najbliższym punktem serwisowym.
    - Istnieje ryzyko porażenia prądem lub pożaru.

## Informacje dotyczące bezpieczeństwa

- Oleju roślinnego nie należy przechowywać na półkach montowanych na drzwiach. Olej może ulec zestaleniu, co powoduje utratę jego walorów smakowych i trudność w stosowaniu. Ponadto otwarty pojemnik może być nieszczelny, a wyciekający olej może spowodować uszkodzenie półki. Po otwarciu pojemnik z olejem należy przechowywać w chłodnym i ciemnym miejscu, np. w szafce lub spiżarni.
  - Przykładowe oleje roślinne: oliwa, olej kukurydziany, olej z pestek winogron itp.

## Przestrogi dotyczące czyszczenia

### PRZESTROGA

- Nie należy rozpylać wody bezpośrednio na wewnętrzne lub zewnętrzne powierzchnie lodówki.
  - Grozi to pożarem lub porażeniem prądem.
- Nie wolno stosować suszarki do włosów do osuszania wnętrza lodówki.
- W lodówce nie należy umieszczać zapalonych świec w celu usunięcia nieprzyjemnych zapachów.
  - Może to spowodować porażenie prądem lub pożar.
- Nie należy bezpośrednio spryskiwać wyświetlacza środkami czyszczącymi.
  - Litery nadrukowane na wyświetlaczu mogą zostać zmyte.

- W razie dostania się do wnętrza urządzenia substancji obcej, takiej jak woda, należy odłączyć wtyczkę przewodu zasilającego od gniazda elektrycznego i skontaktować się z najbliższym punktem serwisowym.
  - W przeciwnym razie może dojść do pożaru lub porażenia prądem.
- Do usuwania substancji obcych lub kurzu ze styków wtyczki przewodu zasilającego należy używać czystej, suchej szmatki. Do tego celu nie należy używać szmatki mokrej lub wilgotnej.
  - W przeciwnym razie może dojść do pożaru lub porażenia prądem.
- Nie należy czyścić urządzenia, rozpylając na nie bezpośrednio wodę.
- Do czyszczenia nie wolno używać benzenu, rozpuszczalnika, odplamiacza, wybielacza (np. Clorox) ani substancji zawierających chlor.
  - Czyszczenie urządzenia wymienionymi substancjami lub preparatami może uszkodzić powierzchnię urządzenia i spowodować pożar.
- Nie należy wkładać palców ani innych przedmiotów do otworu dozownika wody.
  - Może to doprowadzić do obrażeń ciała lub szkód materialnych.
- Przed czyszczeniem lub wykonaniem czynności konserwacyjnych należy odłączyć urządzenie od gniazda ściennego.
  - W przeciwnym razie może dojść do pożaru lub porażenia prądem.

## Informacje dotyczące bezpieczeństwa

---

- Do mycia lodówki należy używać czystej gąbki lub miękkiej ściereczki i łagodnego detergentu rozpuszczonego w ciepłej wodzie.
- Do czyszczenia powierzchni zewnętrznych (drzwi i zabudowy), części plastikowych, drzwi i wewnętrznych wykończeń oraz uszczelek nie należy używać środków czyszczących o właściwościach ściernych ani silnie działających, np. płynów do mycia szyb, proszków do szorowania, palnych płynów, preparatów z zawartością kwasu solnego, wosków do czyszczenia, koncentratów detergentów, wybielaczy ani środków zawierających pochodne nafty.
  - Mogą one spowodować zarysowanie lub uszkodzenie materiałów.
- Szklanych półek i pokryw nie należy myć ciepłą wodą, gdy nadal są zimne. Szklane półki i pokrywy mogą pęknąć pod wpływem zmian temperatury lub po uderzeniu lub upuszczeniu.

---

## Krytyczne ostrzeżenia dotyczące utylizacji

---

### OSTRZEŻENIE

- Materiał pakunkowy produktu należy utylizować w sposób bezpieczny dla środowiska.
- Przed utylizacją należy sprawdzić, czy żaden z przewodów rurowych z tyłu lodówki nie jest uszkodzony.
- Czynnikiem chłodniczym jest R-600a lub R-134a. Należy sprawdzić na tabliczce sprężarki z tyłu urządzenia lub na tabliczce znamionowej umieszczonej wewnątrz lodówki, jaki czynnik chłodniczy został użyty. Jeśli lodówka zawiera łatwopalny gaz (czynnik chłodniczy R-600a), należy skontaktować się z lokalnymi władzami w sprawie jego bezpiecznej utylizacji.
- W przypadku utylizacji lodówki należy zdjąć drzwi i ich uszczelki oraz zatrzaski, aby małe dzieci lub zwierzęta nie zostały uwięzione wewnątrz. Należy dopilnować, aby dzieci nie bawiły się urządzeniem. Jeżeli do dojdzie do uwięzienia, dziecko może się skaleczyć lub udusić.
  - Jeżeli do dojdzie do uwięzienia, dziecko może doznać urazu lub się udusić.
- Jako gaz izolacyjny stosowany jest cyklopentan. Gazy zawarte w materiale izolacyjnym wymagają specjalnej procedury utylizacji. Informacji na temat bezpiecznej dla środowiska utylizacji tego produktu udzielają miejscowe władze.

## Informacje dotyczące bezpieczeństwa

---

- Wszystkie materiały pakunkowe należy trzymać poza zasięgiem dzieci, ponieważ elementy opakowania mogą być dla nich niebezpieczne.
  - Jeżeli dziecko nałoży sobie na głowę worek, może się udusić.

### Dodatkowe wskazówki eksploatacyjne

---

- W razie awarii zasilania należy uzyskać w zakładzie energetycznym informacje o czasie trwania przerwy w zasilaniu.
  - W większości przypadków brak zasilania przez godzinę lub dwie nie wpływa na temperaturę wewnątrz lodówki. Jednak przy wyłączonym zasilaniu należy ograniczyć do minimum otwieranie drzwi.
  - Jeśli brak zasilania potrwa ponad 24 godziny, należy wyjąć i wyrzucić wszystkie zamrożone produkty żywnościowe.
- Lodówka może nie działać prawidłowo (zamrożone produkty mogą się rozmrozić lub temperatura w komorze przeznaczonej na żywność mrożoną może wzrosnąć), jeżeli urządzenie przez dłuższy czas będzie ustawione w miejscu, w którym temperatura otoczenia jest stale niższa niż temperatury, do pracy w których urządzenie zostało zaprojektowane.
- W przypadku pewnych produktów przechowywanie ich w warunkach chłodniczych może niekorzystnie na nie wpłynąć ze względu na ich właściwości.

- 
- Urządzenie nie wymaga ręcznego odszraniania. Odbywa się ono automatycznie.
  - Wzrost temperatury podczas odszraniania jest zgodny z wymogiem ISO. Aby zapobiec nadmiernemu wzrostowi temperatury zamrożonej żywności podczas odszraniania, produkty należy zawinąć w kilka warstw gazety.
  - Nie należy powtórnie zamrażać produktów, które zostały całkowicie rozmrożone.
  - Temperatura w częściach lub komorach oznaczonych dwiema gwiazdkami (\*\*) jest nieznacznie wyższa niż w innych obszarach zamrażarki.  
Części lub komory oznaczone dwiema gwiazdkami opisano w instrukcji obsługi dostarczonego modelu.

# Informacje dotyczące bezpieczeństwa

## Instrukcje dotyczące zużytego sprzętu elektrycznego i elektronicznego



Prawidłowe usuwanie produktu (zużyty sprzęt elektryczny i elektroniczny)  
(Dotyczy krajów, w których stosuje się systemy segregacji odpadów)

To oznaczenie umieszczone na produkcie, akcesoriach lub dokumentacji oznacza, że po zakończeniu eksploatacji nie należy tego produktu ani jego akcesoriów (np. ładowarki, zestawu słuchawkowego, przewodu USB) wyrzucać wraz ze zwykłymi odpadami gospodarstwa domowego. Aby uniknąć szkodliwego wpływu na środowisko naturalne i zdrowie ludzi wskutek niekontrolowanego usuwania odpadów, prosimy o oddzielenie tych przedmiotów od odpadów innego typu oraz o odpowiedzialny recykling i praktykowanie ponownego wykorzystania materiałów.

W celu uzyskania informacji na temat miejsca i sposobu bezpiecznego dla środowiska recyklingu tych przedmiotów, użytkownicy w gospodarstwach domowych powinni skontaktować się z punktem sprzedaży detalicznej, w którym dokonali zakupu produktu, lub z organem władz lokalnych.

Użytkownicy w firmach powinni skontaktować się ze swoim dostawcą i sprawdzić warunki umowy zakupu. Produktu ani jego akcesoriów nie należy usuwać razem z innymi odpadami komercyjnymi.

Informacje na temat zobowiązań firmy Samsung w zakresie ochrony środowiska i obowiązków regulacyjnych dotyczących produktu, np. związanych z rozporządzeniem REACH, dyrektywą WEEE lub utylizacją baterii, można uzyskać na naszej stronie internetowej poświęconej zrównoważonemu rozwojowi, dostępnej za pośrednictwem witryny [www.samsung.com](http://www.samsung.com).

(Dotyczy tylko produktów sprzedawanych w krajach Unii Europejskiej i w Wielkiej Brytanii).



# Instalacja

Należy dokładnie wykonać podane instrukcje, aby prawidłowo zainstalować lodówkę i zapobiec wypadkom podczas jej użytkowania.

## ⚠ OSTRZEŻENIE

- Lodówka może być używana wyłącznie w sposób zgodny z niniejszą instrukcją obsługi.
- Wszelkie czynności serwisowe muszą być wykonywane przez wykwalifikowanego technika.
- Materiał pakunkowy lodówki należy wyrzucać zgodnie z lokalnymi przepisami.
- Aby zapobiec porażeniu prądem elektrycznym, przed pracami związanymi z naprawą lub wymianą części należy odłączyć wtyk zasilania.

## Opis lodówki

Rzeczywisty wygląd i dostarczone części lodówki mogą się różnić od przedstawionych w niniejszej instrukcji w zależności od modelu i kraju.

### Typ A

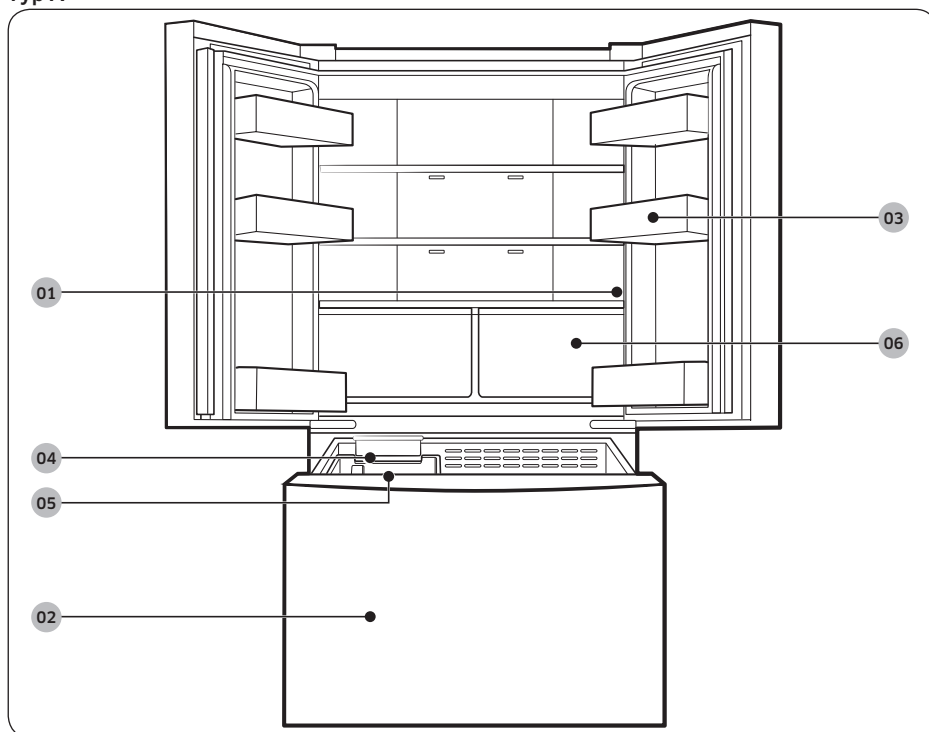

# Instalacja

## Typ B

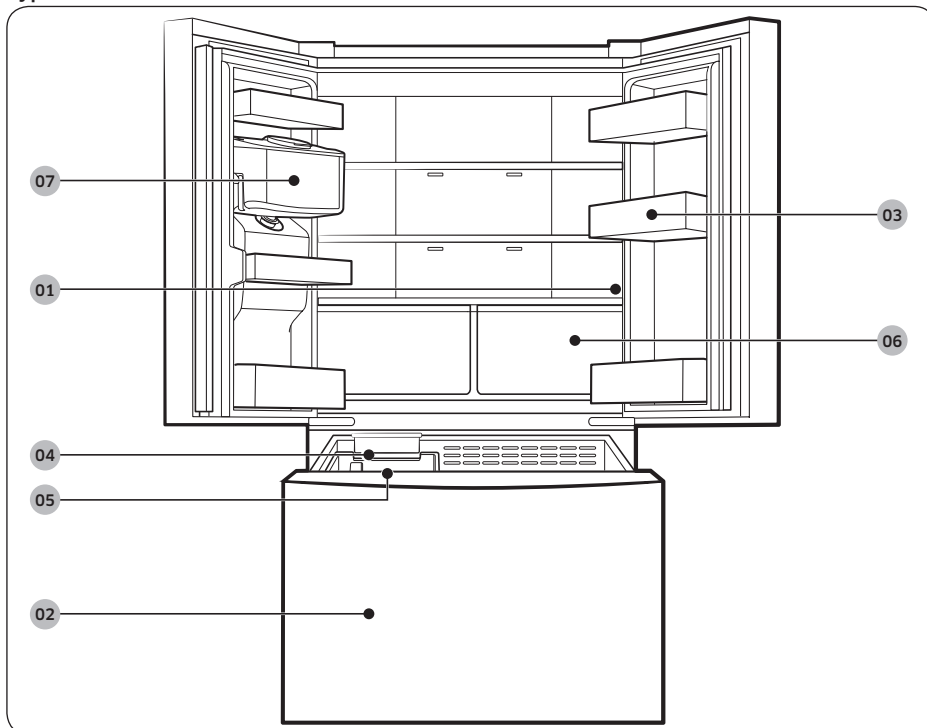

01 Panel główny

02 Zamrażarka

03 Półki montowane na drzwiach

04 Kostkarka do lodu

05 Pojemnik na lód

06 Szufłady lodówki

07 Zbiornik wody \*

\* tylko w określonych modelach

### UWAGA

- Aby zapewnić najlepszą wydajność energetyczną, wszystkie półki, szufłady i pojemniki powinny znajdować się w swoich oryginalnych miejscach.
- Zamykając drzwi, należy upewnić się, czy pionowa sekcja zawiasu znajduje się w prawidłowej pozycji, aby uniknąć zarysowania drugiego skrzydła drzwi.
- Jeżeli sekcja ta jest odwrócona, należy ustawić ją w prawidłowej pozycji i zamknąć drzwi.
- Niekiedy na powierzchni pionowej sekcji zawiasu może pojawić się wilgoć.
- W przypadku zamknięcia jednego skrzydła drzwi ze zbyt dużą siłą drugie może się otworzyć.

- Jeżeli przepali się wewnętrzna lub zewnętrzna lampka LED, należy skontaktować się z lokalnym punktem serwisowym firmy Samsung.
- Jeżeli drzwi pozostają zbyt długo otwarte, zaczyna migać górna wewnętrzna lampka LED. Jest to zjawisko normalne.

### Półki montowane na drzwiach

Lodówka jest dostarczana z różnego rodzaju i różnej wielkości półkami do montażu na drzwiach. Jeśli półki montowane na drzwiach zostały zapakowane osobno, należy je odpowiednio zamontować zgodnie z poniższym rysunkiem.

Liczba dostarczonych półek montowanych na drzwiach może się różnić w zależności od modelu.

Typ A

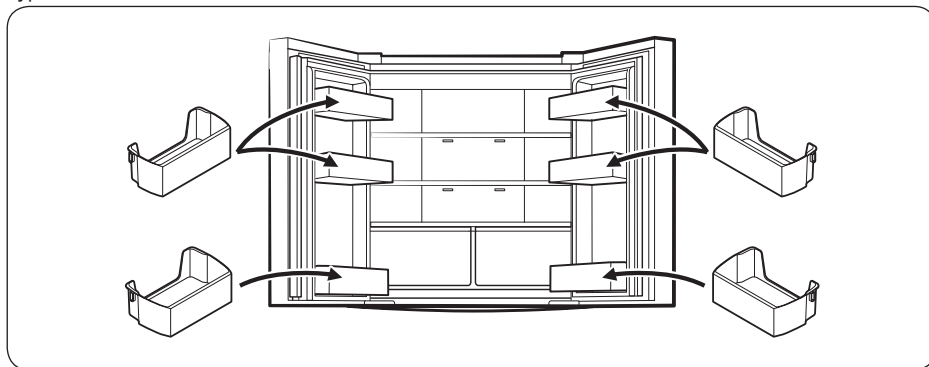

Typ B

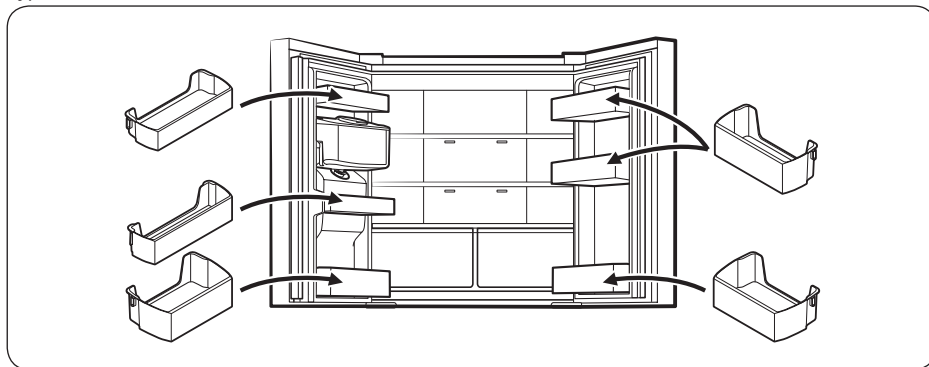

# Instalacja

## Instalacja krok po kroku

### KROK 1 Wybór miejsca

Należy wybrać następujące miejsce:

- o wytrzymałej, równej powierzchni bez dywanów i wykładzin, które mogłyby uniemożliwiać wentylację;
- nienarażone na światło słoneczne;
- z odpowiednią ilością przestrzeni umożliwiającej otwieranie i zamykanie drzwi;
- oddalone od źródeł ciepła;
- nieutrudniające czynności konserwacyjnych i naprawczych;
- o zakresie temperatury od 10°C do 43°C.

#### Wolne miejsce

Na poniższych ilustracjach i w tabelach przedstawiono wymagania w zakresie wolnego miejsca.

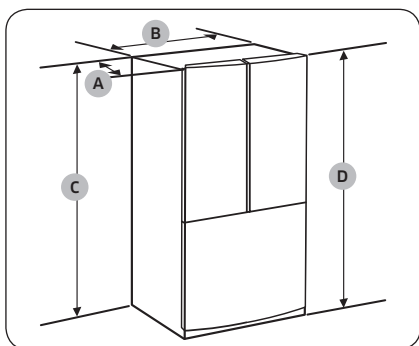

Model	RF44A* RF50A*	RF49A* RF57A*
Głębokość „A”	715 mm	765 mm
Szerokość „B”	817 mm	817 mm
Wysokość „C”	1749 mm	1749 mm
Wysokość całkowita „D”	1776 mm	1776 mm

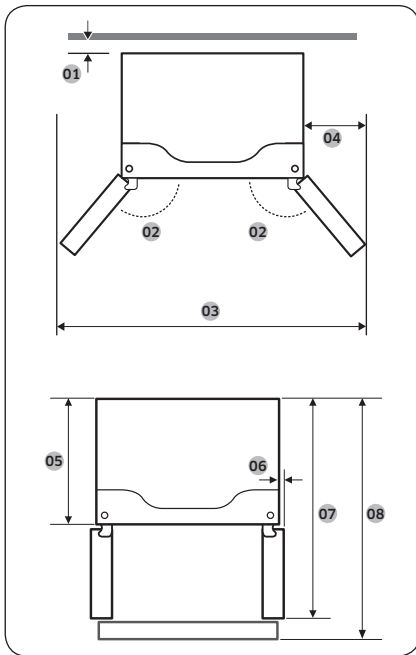

Model	RF44A* RF50A*	RF49A* RF57A*
01	50 mm	50 mm
02	135°	135°
03	1393 mm	1393 mm
04	291 mm	291 mm
05	625 mm	675 mm
06	31,5 mm	31,5 mm
07	1056 mm	1101 mm
08	1082 mm	1132 mm

**UWAGA**

Wartości w powyższej tabeli mogą nieco się różnić od wartości rzeczywistych w zależności od metody pomiaru i zaokrąglania wyników.

Instalacja

# Instalacja

## KROK 2 Podłoga

Jeśli lodówka nie może przejść przez wejście ze względu na swoje rozmiary, patrz **Demontaż drzwi w celu wniesienia**.

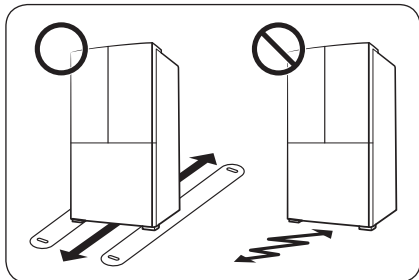

### UWAGA

Aby zapobiec uszkodzeniu podłogi, należy sprawdzić, czy przednie nóżki poziomujące znajdują się w pozycji pionowej.

- Powierzchnia przeznaczona do ustawienia lodówki musi być wystarczająco wytrzymała, aby stanowić podparcie dla całkowicie wypełnionej lodówki.
- Aby zabezpieczyć podłogę, połóż duży arkusz kartonu wzdłuż trasy przesuwania lodówki w miejsce użytkowania.
- Gdy lodówka znajdzie się w swoim finalnym położeniu, nie przesuwaj jej, chyba że będzie to konieczne ze względu na zabezpieczenie podłogi. Jeśli wymagane jest przeniesienie lodówki, na trasie przesuwania lodówki połóż gruby papier lub materiał (np. stary dywan).

### KROK 3 Demontaż drzwi w celu wniesienia

Jeśli lodówka nie może przejść przez wejście do budynku lub kuchni ze względu na swoje rozmiary, postępuj zgodnie z poniższymi instrukcjami, aby zdemontować, a następnie ponownie zamontować drzwi lodówki. Jeśli nie ma potrzeby demontażu drzwi lodówki, przejdź do strony 45, aby kontynuować procedurę instalacji.

#### **⚠ OSTRZEŻENIE**

Przed demontażem drzwi należy odłączyć przewód zasilający lodówki od gniazda elektrycznego.

Wymagane narzędzia (brak w zestawie)

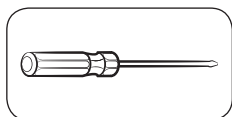

Wkrętak krzyżakowy

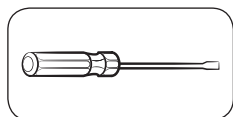

Wkrętak płaski

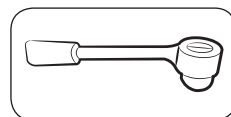

Klucz nasadowy 10 mm

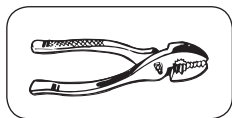

Szczypce

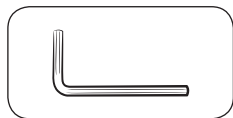

Klucz imbusowy 5 mm

# Instalacja

## Zdejmowanie drzwi lodówki

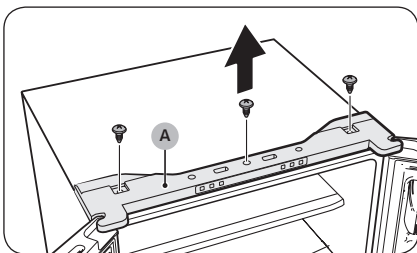

1. Wykręć wkręty mocujące **górną osłonę (A)** za pomocą wkrętaka krzyżakowego.

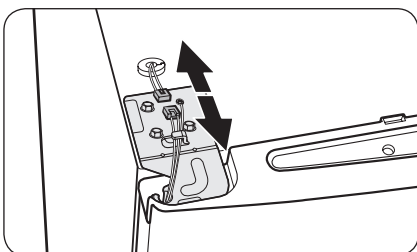

2. Odłącz przewody na górze lodówki.

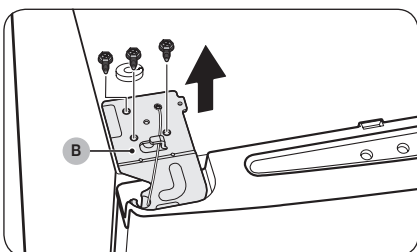

3. Za pomocą klucza nasadowego (10 mm) wykręć wkręty mocujące **górnny zawias (B)**.

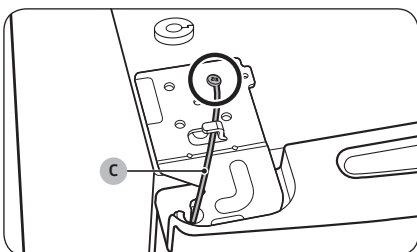

4. Wykręć wkręt mocujący **drut uziemiający (C)** za pomocą wkrętaka krzyżakowego.



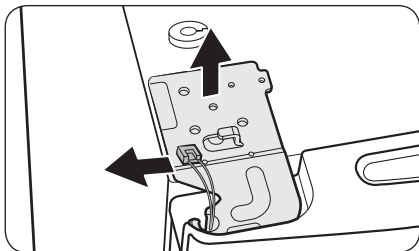

5. Zdemontuj górny zawias z drzwi.

**UWAGA**

Zawias górny należy demontować ostrożnie. Przewody z drzwi będą wzdłuż trzpienia zawiasu.



6. Delikatnie unieś drzwi, aby je zdjąć. Nie wywieraj nadmiernego nacisku na drzwi. Drzwi mogą upaść, powodując obrażenia ciała.
7. Połóż drzwi na płaskiej powierzchni.

**Ponowny montaż drzwi lodówki**

Po przemieszczeniu lodówki do ostatecznej lokalizacji ponownie załóż drzwi, wykonując instrukcje demontażu w odwrotnej kolejności.

# Instalacja

## Demontaż szuflady zamrażarki

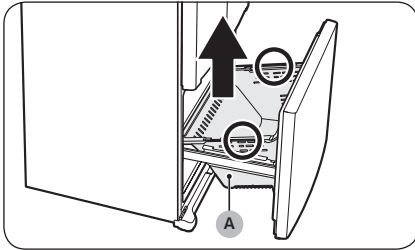

1. Całkowicie otwórz szufladę zamrażarki, a następnie unieś pojemnik (A), aby go wyjąć.

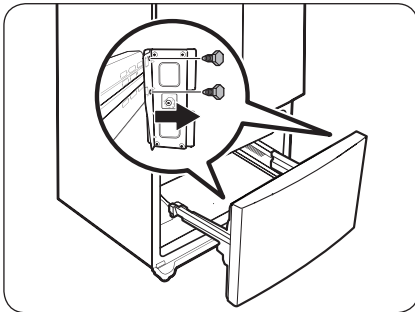

2. Za pomocą klucza nasadowego (10 mm) wykręć 4 wkręty mocujące drzwi.

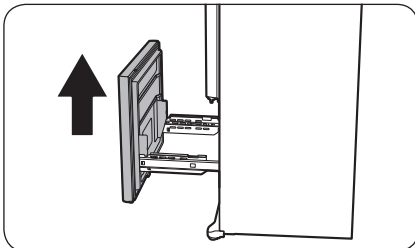

3. Aby zdjąć drzwi zamrażarki, unieś je z prowadnic.

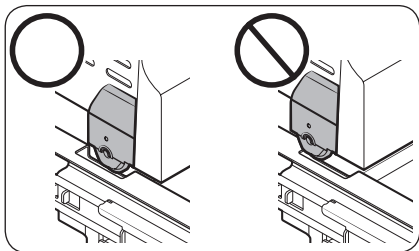

#### Ponowny montaż szuflady zamrażarki

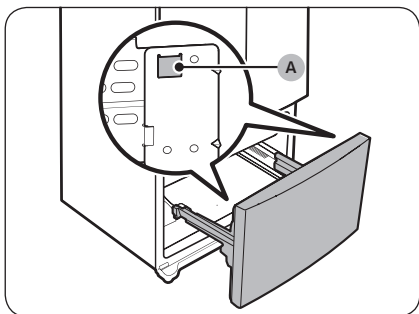
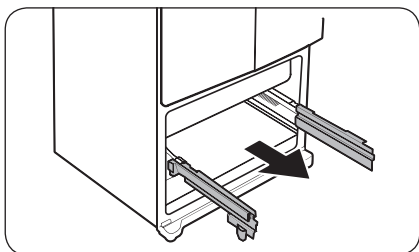

#### ⚠ PRZESTROGA

- Należy zachować ostrożność, aby nie zarysować ani nie wgnieść zespołu prowadnic.
- Należy pamiętać, aby zamontować pojemniki zamrażarki w poprawnej pozycji. W przeciwnym razie drzwi nie będą otwierać się lub zamykać prawidłowo, co może powodować gromadzenie się szronu.
- Nie należy przechowywać zbyt dużo żywności w szufladzie zamrażarki. Uniemożliwi to prawidłowe zamknięcie szuflady zamrażarki, co może doprowadzić do gromadzenia się szronu.

1. Całkowicie wysuń szuflady zamrażarki z prowadnic.

2. Zamontuj drzwi zamrażarki w szczelinach (A) z boku prowadnic.

# Instalacja

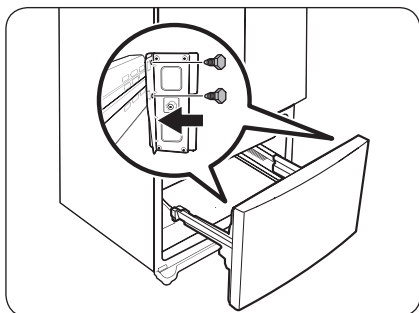

3. Za pomocą klucza nasadowego (10 mm) przymocuj drzwi do prowadnicy, używając 4 wkrętów.

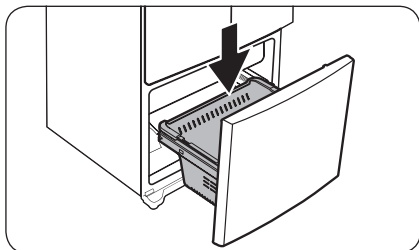

4. Pojemniki zamrażarki wsuń na swoje miejsce.

## KROK 4 Poziomowanie lodówki

### ⚠ PRZESTROGA

- Po zainstalowaniu lodówkę należy wypoziomować na płaskiej, stabilnej podłodze. Niewypoziomowanie lodówki może spowodować uszkodzenie lodówki lub obrażenia ciała.
- Wypoziomowanie należy przeprowadzić przy pustej lodówce. Należy upewnić się, że w lodówce nie ma żadnych produktów żywnościowych.
- Ze względów bezpieczeństwa przód lodówki powinien znajdować się nieco wyżej niż tył.

Wypoziomuj lodówkę przy użyciu specjalnych śrub poziomyjących na przednich nóżkach. Do obracania śrub poziomyjących użyj płaskiego wkrętaka.

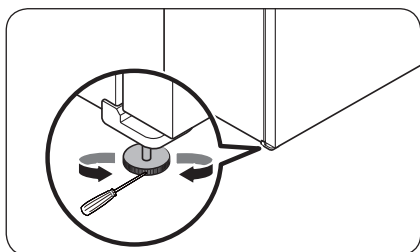

- Aby zmienić wysokość po lewej stronie: Wsuń płaski wkrętak w śrubę poziomyjącą lewej przedniej nóżki. Jeśli obrócisz śrubę poziomyjącą w kierunku zgodnym z ruchem wskazówek zegara, podniesiesz lewą stronę, a jeśli w przeciwnym, to ją obniżysz.
- Aby zmienić wysokość po prawej stronie: Wsuń płaski wkrętak w śrubę poziomyjącą prawej przedniej nóżki. Jeśli obrócisz śrubę poziomyjącą w kierunku zgodnym z ruchem wskazówek zegara, podniesiesz prawą stronę, a jeśli w przeciwnym, to ją obniżysz.

# Instalacja

## KROK 5 Wyrównywanie drzwi lodówki

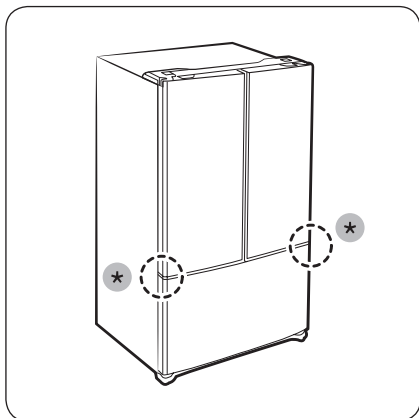

- Przed wyrównaniem drzwi lodówki upewnij się, że jest ona wypoziomowana. Szczegółowe instrukcje podano w części „Poziomowanie lodówki”.
- Do uniesienia lub opuszczenia drzwi możesz użyć części regulowanych (\*).

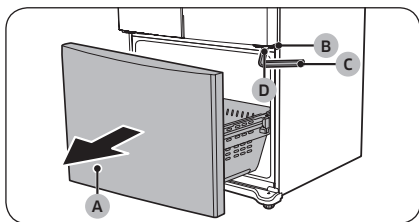

1. Całkowicie otwórz szufladę zamrażarki (A), a następnie znajdź zawias środkowy (B).
2. Wsuń klucz imbusowy (C) w trzpień (D) zawiasu środkowego.

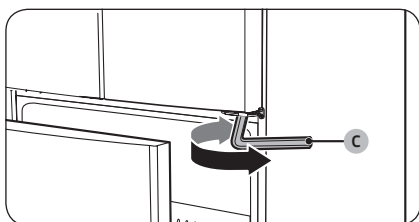

3. Obróć klucz imbusowy (C) w kierunku zgodnym z ruchem wskazówek zegara lub przeciwnym, aby unieść lub opuścić drzwi.

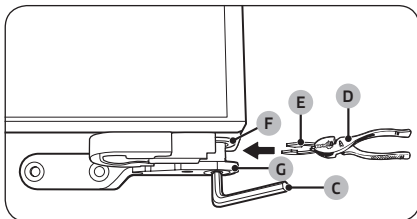

4. Za pomocą szczypiec (D) wprowadź dostarczony wraz z urządzeniem pierścień osadczy (E) do szczeliny pomiędzy przelotką zawiasu (F) a zawiasem środkowym (G). Liczba pierścieni osadczych zależy od szczeliny.

**UWAGA**

Wraz z produktem dostarczono dwa pierścienie osadcze 0,04 cala.

### KROK 6 Podłączenie przewodu dozownika wody (tylko w określonych modelach)

Dozownik wody z filtrem jest jedną z przydatnych funkcji nowo zakupionej lodówki. Filtr wody eliminuje z cieczy niepożądane cząstki z korzyścią dla zdrowia domowników. Jednak nie zapewnia on sterylizacji ani nie zabija drobnoustrojów. W tym celu należy kupić system oczyszczania wody.

Przewód doprowadzający wodę podłączany jest także do kostkarki do lodu. Aby kostkarka do lodu działała prawidłowo, należy zapewnić ciśnienie wody o wartości 206–827 kPa.

Jeżeli lodówka jest zainstalowana w miejscu, w którym występuje niskie ciśnienie wody (poniżej 206 kPa/30 psi), można zainstalować pompę wspomagającą w celu zwiększenia ciśnienia.

Po podłączeniu przewodu doprowadzającego wodę sprawdź, czy zbiornik na wodę wewnątrz lodówki jest prawidłowo napełniony. W tym celu naciśnij dźwignię dozownika wody, aby woda wypłynęła z wylotu.

**UWAGA**

- Zestawy do instalacji przewodu doprowadzającego wodę dostępne są u sprzedawcy za dodatkową opłatą. Zaleca się używanie zestawów do instalacji zawierających rurkę miedzianą i nakrętkę kompresyjną 6 mm.

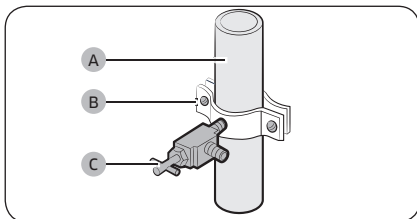

1. Zamknij główny dopływ wody.
2. Umieść zacisk rury (B) i zawór odcinający (C) w przewodzie doprowadzającym zimną wodę (A).

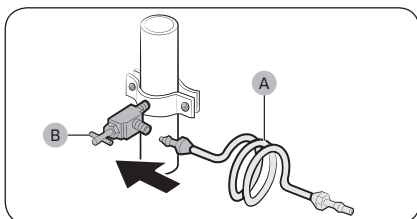

3. Podłącz zestaw instalacji przewodu doprowadzającego wodę (A) do zaworu odcinającego (B).

# Instalacja

## Podłączanie przewodu doprowadzającego wodę do lodówki

Aby wykonać to podłączenie, należy dokupić kilka elementów. Są one sprzedawane w zestawach w sklepach z wyposażeniem AGD.

Rurka miedziana	<ul style="list-style-type: none"><li>• Rurka miedziana 1/4 cala</li><li>• Nakrętka kompresyjna 1/4 cala (1 szt.)</li><li>• Tulejka (2 szt.)</li></ul>
Rurka plastikowa	<ul style="list-style-type: none"><li>• Rurka plastikowa 1/4 cala → odlewana końcówka (bańka)</li><li>• Nakrętka kompresyjna 1/4 cala (1 szt.)</li></ul>

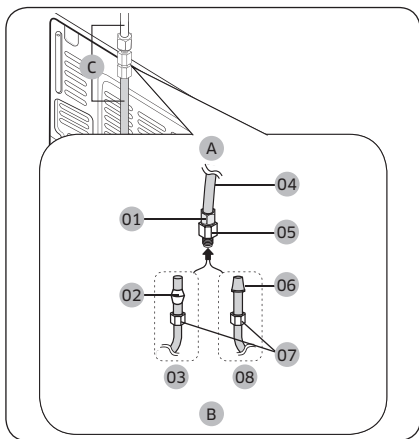

- A. Lodówka
- B. Rura doprowadzająca wodę do celów gospodarczo-bytowych
- C. Przewód doprowadzający wodę; musi być prosty.

- 01 Nakrętka kompresyjna (1/4 cala) (zamontowana)
- 02 Tulejka (nieołączona do zestawu)
- 03 Rurka miedziana (nieołączona do zestawu)
- 04 Rurka plastikowa (zamontowana)
- 05 Mocowanie kompresyjne (zamontowane)
- 06 Odlewana końcówka (bańka)
- 07 Nakrętka kompresyjna (1/4 cala) (nieołączona do zestawu)
- 08 Rurka plastikowa (nieołączona do zestawu)

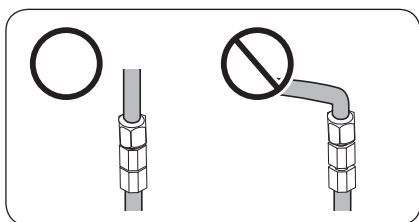

### UWAGA

Jeśli po podłączeniu przewodu doprowadzającego wodę (C) wymagane jest przemieszczenie lodówki, należy upewnić, że połączona część przewodu doprowadzającego wodę jest prosta.



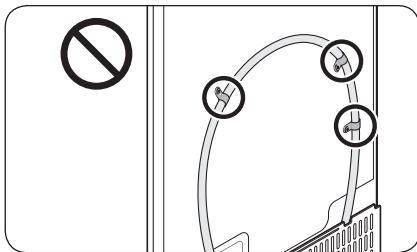

#### ⚠ PRZESTROGA

Nie należy mocować filtra wody na jakiegokolwiek części lodówki. Może to doprowadzić do uszkodzenia lodówki.

1. Podłącz rurę doprowadzającą wodę do celów gospodarczo-bytowych do złożonego mocowania kompresyjnego.
  - Jeżeli używasz rurki miedzianej, nasuń **nakrętkę kompresyjną (07)** (nieodłączoną do zestawu) oraz **tulejkę** (nieodłączoną do zestawu) na rurkę miedzianą (nieodłączoną do zestawu), jak pokazano na ilustracji.
  - Jeżeli używasz **rurki plastikowej (08)**, wprowadź odlewając końcówkę (bańkę) **rurki plastikowej (08)** do mocowania kompresyjnego.

#### ⚠ PRZESTROGA

- W przypadku **rurki plastikowej (08)** nie należy używać jej bez odlewanej końcówki (bańki).
  - Pozostawienie odłączonego przewodu doprowadzającego wodę może spowodować, że z czasem zawór wody zacznie wydawać brzęczący dźwięk. Jeżeli tak się stanie, należy upewnić się, że dla funkcji wytwarzania lodu wybrano ustawienie **OFF (WYŁ.)** i nie podejmować prób napełnienia dozownika wody.
2. Dokręć **nakrętkę kompresyjną (07)** na **mocowanie kompresyjne**. Nie dokręcaj **nakrętki kompresyjnej** zbyt mocno (07).
  3. Odkręć wodę i sprawdź, czy nie dochodzi do wycieku. Jeżeli w miejscu połączenia pojawiają się krople wody lub wyciek, wyłącz dopływ wody. Sprawdź połączenia i w razie potrzeby uszczelnij je.
  4. Przed napięciem się lub użyciem wody z lodówki przelej 4 l wody przez filtr. (Przełukiwanie powinno trwać ok. 6 minut). W tym celu dociśnij dużą szklankę lub kubek do dźwigni dozownika wody. Napełnij szklankę, opróżnij ją, po czym powtórz te czynności.
  5. Po włączeniu lodówki odczekaj 1-2 dni, aż kostkarka do lodu wyprodukuje lód. Po tym czasie wyrzuc pierwsze kubiłki lodu (jeden lub dwa) wytworzone przez zamrażarkę, aby upewnić się, że usunięte zostały wszelkie zanieczyszczenia z przewodu doprowadzającego wodę.

#### 📖 UWAGA

Przewód doprowadzający wodę należy podłączać tylko do źródła wody pitnej.

- Jeżeli zachodzi konieczność naprawy lub demontażu przewodu doprowadzającego wodę, odetnij 6,35 mm (1/4 cala) plastikowej rurki, aby zapewnić szczelne, gładkie połączenie.
- Istnieje możliwość szybkiego przetestowania przewodu doprowadzającego wodę za pomocą papierowego kubka. W normalnych warunkach dozownik wody może napełnić kubek o pojemności 170 ml w czasie ok. 10 sekund.

# Instalacja

---

## KROK 7 Ustawienia początkowe

---

Wykonanie poniższych czynności zapewnia pełną funkcjonalność lodówki.

1. Podłącz przewód zasilający lodówki do gniazda ściennego, aby włączyć lodówkę.
2. Otwórz drzwi i sprawdź, czy lampka oświetlająca wnętrze świeci.
3. Ustaw najniższą dostępną temperaturę i poczekaj ok. godziny. Zamrażarka lekko się schłodzi, a silnik powinien pracować bez zakłóceń.
4. Poczekaj, aż lodówka osiągnie ustawioną temperaturę. Teraz lodówka jest gotowa do użytku.

## KROK 8 Końcowa kontrola

---

Po zakończeniu instalacji upewnij się, czy:

- lodówka jest podłączona do gniazda elektrycznego i prawidłowo uziemiona;
- lodówka jest ustawiona na płaskiej, równej powierzchni i została zachowana odpowiednia odległość od ścian lub szafek;
- lodówka jest wypoziomowana i stabilnie ustawiona na podłodze;
- drzwi otwierają się i zamykają swobodnie, a lampka oświetlająca wnętrze zapala się automatycznie po otwarciu drzwi.

# Obsługa

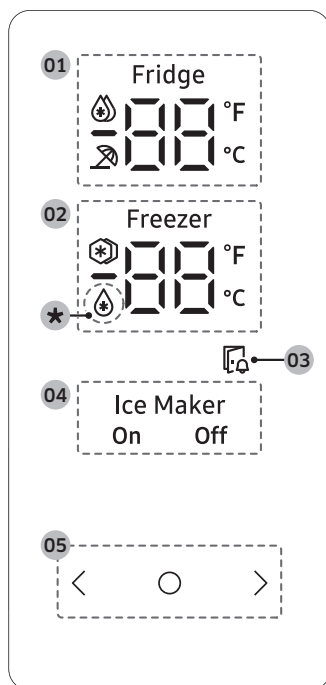

## Panel główny



<b>01</b> Wskaźnik lodówki	<ul style="list-style-type: none"><li>Wyświetla aktualne lub żądane ustawienie temperatury lodówki.</li><li>🌡️ informuje, że funkcja Intensywne chłodzenie jest włączona.</li><li>❄️ informuje, że funkcja Wakacje jest włączona.</li></ul>
<b>02</b> Wskaźnik zamrażarki	<ul style="list-style-type: none"><li>Wyświetla aktualne lub żądane ustawienie temperatury zamrażarki.</li><li>❄️+ informuje, że funkcja Intensywne zamrażanie jest włączona.</li></ul>
<b>03</b> Wskaźnik otwartych drzwi	<ul style="list-style-type: none"><li>Wskaźnik miga i emitowany jest alarm, jeśli drzwi pozostają otwarte przez ponad 2 minuty.</li></ul>
<b>04</b> Wskaźnik kostkarki do lodu	<ul style="list-style-type: none"><li>Wyświetla stan kostkarki do lodu.</li><li>Aby umożliwić wytwarzanie lodu, należy włączyć kostkarkę.</li></ul>

# Obsługa

---

<b>05</b> Przyciski	<ul style="list-style-type: none"><li>• Aby wyłączyć wyświetlacz, należy nacisnąć dowolny przycisk.</li><li>• Dotknij , aby wybrać żądaną pozycję na panelu głównym i potwierdzić zmiany ustawień.</li><li>• Dotknij  lub , aby zmienić ustawienia wybranej pozycji na panelu głównym.</li></ul>
---------------------	---

\* tylko w określonych modelach

## UWAGA

- Panel kontrolny jest tak zaprojektowany, aby był wyłączony, gdy lodówka nie jest używana. Panel jest włączany i podświetlany przy otwarciu drzwi lub naciśnięciu przycisków.
- Jeżeli drzwi pozostaną otwarte przez 5 minut, wewnętrzna lampka zacznie migać przez 5 minut i wyłączy się, informując o otwartych drzwiach użytkowników z ubytkiem słuchu lub niesłyszących. Jest to normalny sposób działania.

## Ustawianie żądanej temperatury albo funkcji

Wybierz lodówkę lub zamrażarkę i ustaw żądaną temperaturę lub wybierz funkcję.

1. Aby włączyć wyświetlacz, dotknij dowolnego przycisku (<, ○ lub >).
  - Ta czynność może nie dotyczyć niektórych modeli.
2. Dotknij ○, aż wskaźnik zamrażarki lub lodówki zacznie migać.
  - Wskaźnik wybranej komory urządzenia będzie migać.
3. Dotknij < lub >, aby wybrać żądaną temperaturę lub funkcję.
  - Opcje dostępne dla każdej komory urządzenia przedstawiono w tabeli.

Fridge (Lodówka)	<ul style="list-style-type: none"><li>• Dostępne opcje (stopnie Celsjusza):  (Intensywne chłodzenie) ↔ 1°C ↔ 2°C ↔ 3°C ↔ 4°C ↔ 5°C ↔ 6°C ↔ 7°C ↔  (Wakacje)</li><li>• Funkcja Intensywne chłodzenie przyspiesza proces chłodzenia przy maksymalnej prędkości wentylatora. Lodówka działa z maksymalną wydajnością przez 2,5 godziny, po czym powraca do poprzedniej temperatury.</li><li>• W przypadku wyjazdu na urlop, w podróż służbową lub gdy lodówka nie będzie używana przez pewien czas, należy użyć funkcji Wakacje. Temperatura lodówki będzie utrzymywana poniżej 17°C, ale zamrażarka pozostanie włączona i będzie działać w oparciu o poprzednie ustawienie.</li></ul>
Freezer (Zamrażarka)	<ul style="list-style-type: none"><li>• Dostępne opcje (stopnie Celsjusza):  (Power Freeze (Intensywne zamrażanie)) ↔ -23°C ↔ -22°C ↔ -21°C ↔ -20°C ↔ -19°C ↔ -18°C ↔ -17°C ↔ -16°C ↔ -15°C</li><li>• Funkcja Intensywne zamrażanie przyspiesza proces zamrażania przy maksymalnej szybkości obrotów wentylatora.</li><li>• Zamrażarka działa z maksymalną wydajnością przez 50 godzin, po czym powraca do poprzedniej temperatury. Aby zamrozić dużą ilość produktów, należy włączyć tryb Intensywne zamrażanie na co najmniej 20 godzin przed umieszczeniem produktów w zamrażarce.</li></ul> <p> <b>UWAGA</b></p> <p>Korzystanie z tej funkcji wiąże się ze zwiększonym zużyciem energii przez lodówkę. Pamiętaj, aby wyłączyć tę funkcję, gdy nie jest ona potrzebna, i przywrócić oryginalne ustawienie temperatury w zamrażarce.</p>

4. Poczekaj 5 sekund lub dotknij ○, aby potwierdzić wybór.
  - Wskaźnik komory urządzenia przestanie migać.

### UWAGA

- Korzystanie z trybów Intensywne chłodzenie i Intensywne zamrażanie zwiększa pobór mocy.
- W przypadku zmiany temperatury na panelu wyświetlana jest rzeczywista temperatura wewnątrz lodówki, aż wyrówna się ona z ustawioną temperaturą. Następnie na panelu zostanie wyświetlona nowa ustawiona temperatura. Należy pamiętać, że osiągnięcie nowej temperatury w lodówce może potrwać pewien czas. Jest to zjawisko normalne. W tym czasie nie ma potrzeby ponownego ustawiania temperatury.
- Aby zapewnić optymalną wydajność, zalecamy ustawienie temperatury -19°C w zamrażarce oraz 3°C w lodówce.

# Obsługa

- Częste otwieranie drzwi lub umieszczenie większej ilości produktów w lodówce może spowodować wzrost temperatury w lodówce. Jeśli to nastąpi, wyświetlacz temperatury będzie migał aż do momentu, gdy lodówka powróci do określonych ustawień temperatury. Jeżeli miganie będzie utrzymywać się przez dłuższy czas, skontaktuj się z lokalnym punktem serwisowym firmy Samsung, aby uzyskać pomoc techniczną.

## Zmiana skali temperatury

Użytkownik ma możliwość przełączania skali temperatury pomiędzy stopniami Celsjusza i Fahrenheita.

1. Aby włączyć wyświetlacz, dotknij dowolnego przycisku ( < , ○ lub > ).
  - Ta czynność może nie dotyczyć niektórych modeli.
2. Dotknij ○, aż symbole °F i °C na lodówce lub zamrażarce zaczną migać.
3. Dotknij < lub >, aby wybrać żadaną skalę temperatury.
  - Dotknij <, aby wybrać skalę Fahrenheita.
  - Dotknij >, aby wybrać skalę Celsjusza.
4. Poczekaj 5 sekund lub dotknij ○, aby potwierdzić wybór.
  - Symbole °F i °C przestaną migać.

## Włączanie lub wyłączenie kostkarki do lodu

W zamrażarce istnieje możliwość włączenia lub wyłączenia kostkarki do lodu.

1. Aby włączyć wyświetlacz, dotknij dowolnego przycisku ( < , ○ lub > ).
  - Ta czynność może nie dotyczyć niektórych modeli.
2. Dotknij ○, aż wskaźnik kostkarki do lodu zacznie migać.
3. Dotknij < lub >, aby włączyć lub wyłączyć kostkarkę do lodu.
  - Dotknij <, aby włączyć kostkarkę do lodu.
  - Dotknij >, aby ją wyłączyć.
4. Poczekaj 5 sekund lub dotknij ○, aby potwierdzić wybór.
  - Wskaźnik kostkarki do lodu przestanie migać.

## Włączanie i wyłączenie trybu szabatu (tylko w określonych modelach)

Tryb szabatu pozostaje aktywny przez 85 godzin po jego włączeniu. Po tym czasie zostanie wyłączony automatycznie.

- Aby włączyć lub wyłączyć tryb szabatu, dotknij i przytrzymaj jednocześnie przez 6 sekund przyciski ○ i >. Następnie, gdy miga wyświetlacz, dotknij przycisku >.
  - Gdy lodówka znajduje się w trybie szabatu, przyciski, wyświetlacz i światła wewnętrzne nie działają. Lodówka i zamrażarka nadal pracują, chłodząc produkty.

### UWAGA

- Jeśli lodówka wyłączy się i uruchomi ponownie (na przykład przy awarii zasilania), tryb szabatu pozostanie wyłączony. Aby zakończyć tryb szabatu, należy go wyłączyć zgodnie z powyższymi instrukcjami.

## Funkcje specjalne

### Kostkarka do lodu

Lodówka została wyposażona we wbudowaną kostkarkę do lodu, która automatycznie podaje lód, umożliwiając korzystanie z filtrowanej wody z lodem w kostkach lub kruszonym.

#### Obsługa kostkarki do lodu

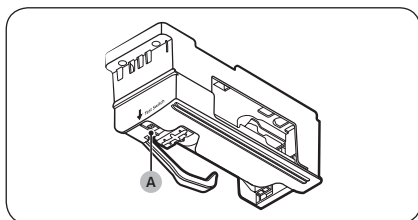

- Kostkarka do lodu wytwarza 8 kostek lodu na cykl – około 100-130 kostek w ciągu doby, w zależności od temperatury w komorze zamrażarki, częstości otwierania drzwi i innych warunków eksploatacji.
- Pierwszych kilka partii kostek lodu należy wyrzucić, gdyż służą one przeczyszczeniu przewodu doprowadzającego wodę.
- Należy upewnić się, że nic nie utrudnia ruchu ramienia wyczuwającego ilość lodu. Gdy pojemnik napełni się do poziomu ramienia, kostkarka przestanie wytwarzać lód.
- Po ponownym włączeniu kostkarka wznowia pracę z pewnym opóźnieniem.
- Łączenie się kilku kostek jest zjawiskiem normalnym.
- Jeżeli z lodu nie korzysta się często, stare kostki lodu mętnieją, nieświeżo pachną i kurczą się. Jeżeli nie chcesz, aby lodówka wytwarzała lód, wyłącz kostkarkę do lodu. (Szczegółowe instrukcje na temat włączania i wyłączania kostkarki do lodu podano w części „**Włączanie lub wyłączenie kostkarki do lodu**” na stronie 54).
- Jeżeli automatyczna kostkarka do lodu nie wytwarza lodu, wyjmij pojemnik na lód i naciśnij **przycisk Test (A)**, aby sprawdzić, czy kostkarka działa prawidłowo.

#### UWAGA

Po włączeniu kostkarki do lodu temperatura zamrażarki będzie niższa niż temperatura ustawiona. Jeżeli nie chcesz używać kostkarki do lodu, wyłącz ją.

#### W przypadku wyłączenia kostkarki do lodu

Wyłączając kostkarkę do lodu, upewnij się, że całkowicie opróżniono pojemnik na lód. Pozostawione w pojemniku kostki lodu mogą się zlepić, co może utrudnić ich wyjęcie.

# Obsługa

## Dozownik wody (tylko w określonych modelach)

Dzięki dozownikowi wody można uzyskać schłodzoną wodę bez otwierania drzwi lodówki. Przed użyciem zbiornik wody należy napełnić wodą pitną.

### Napełnianie zbiornika wodą pitną

Otwórz drzwi i znajdź zbiornik wody, który znajduje się w obszarze półek na drzwiach.

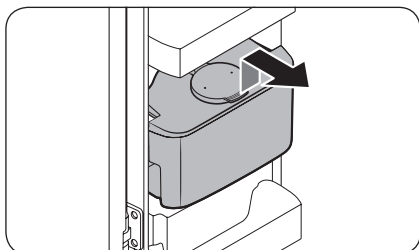

1. Chwyć uchwyty po obu stronach zbiornika wody i unieś go w celu wyjęcia.

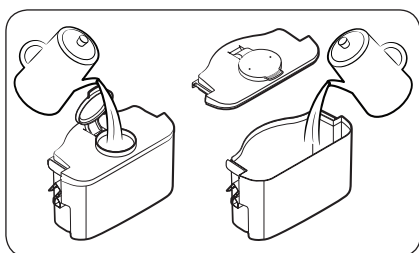

2. Napełnij zbiornik wodą pitną, maksymalnie 4 litry. W tym celu można zdjąć nakrętkę lub pokrywę i wlać wodę.

### UWAGA

Przed pierwszym użyciem należy umyć zbiornik wody od wewnątrz.

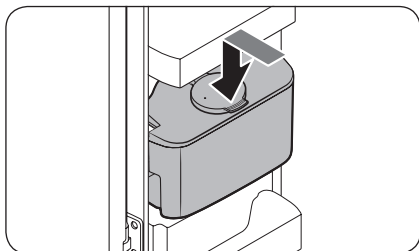

3. Wstaw zbiornik wody i zamknij drzwi. Upewnij się, że wylot wody w zbiorniku znajduje się z przodu.



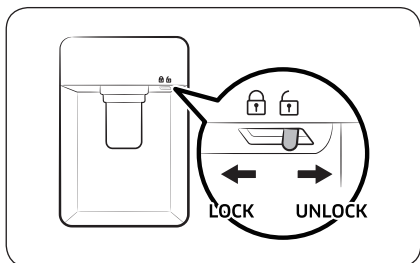

4. Trzymając szklankę pod wylotem wody, lekko przyciśnij ją do dźwigni dozownika, aby nalać wodę. Sprawdź, czy zbiornik wody jest odblokowany.

#### **⚠ PRZESTROGA**

- Dozownik wody jest przeznaczony do wody pitnej. Zbiornik wody napełniaj wyłącznie wodą pitną. Nie nalewaj żadnego innego płynu.
- Zbiornika wody nie napełniaj nadmiernie, ponieważ może to spowodować przełanie się wody.
- Zbiornika wody nie napełniaj, gdy nie został zdjęty i nadal znajduje się na drzwiach.
- Upewnij się, że zbiornik wody jest prawidłowo umieszczony na drzwiach.
- Nie korzystaj z lodówki bez zbiornika wody. Może to obniżyć jej sprawność i skuteczność.
- Aby zapobiec rozlewaniu się wody, upewnij się, że szklanka znajduje się pod dozownikiem.

#### **📖 UWAGA**

Aby zapewnić większą ilość miejsca, w zbiorniku wody można przechowywać żywność. W takim przypadku należy zdjąć pokrywę zbiornika.

# Konserwacja

## Obsługa i konserwacja

### Półki

#### ⚠ PRZESTROGA

- Półka musi być prawidłowo wsunięta. Nie wsuwaj półki górną stroną skierowaną w dół.
- Szklane pojemniki mogą zarysować powierzchnię półek ze szkła.

### Półki lodówki

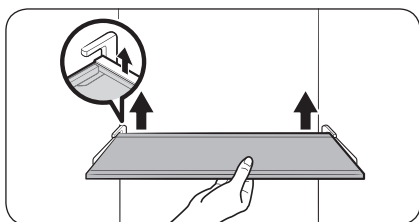

Aby wyjąć półkę, otwórz drzwi lodówki na całą szerokość. Przytrzymaj przód półki, a następnie delikatnie ją podnieś i wysuń.

1. Otwórz drzwi lodówki na całą szerokość.
2. Przytrzymaj przód półki, podnieś jej tył i zdejmij haczyk z rowka.

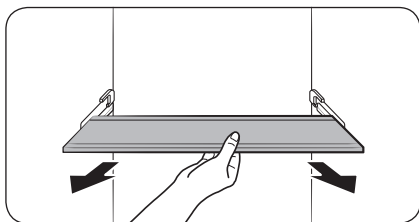

3. Wyciągnij półkę.

### Półki na warzywa

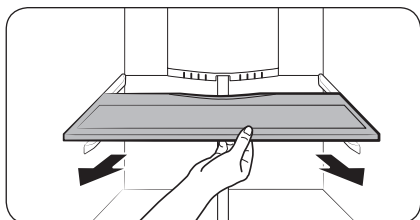
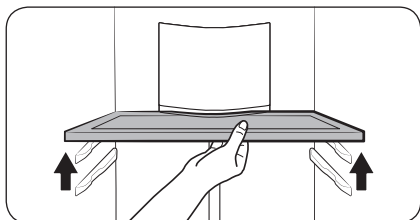

1. Otwórz drzwi lodówki na całą szerokość.
2. Unieś przód półki i pociągnij, aby zwolnić ją z uchwytu na tylnej ścianie komory.

3. Wyciągnij półkę.

### Półki montowane na drzwiach

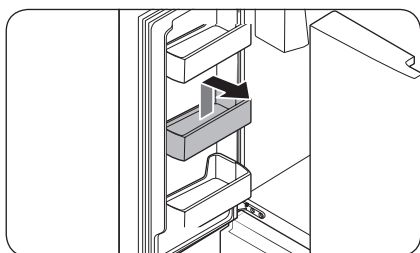
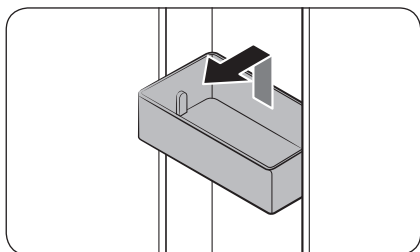

- Aby zdjąć **półkę montowaną na drzwiach**, przytrzymaj ją z przodu po bokach, a następnie lekko podnieś w celu wyjęcia.
- Aby ponownie wsunąć **półkę montowaną na drzwiach**, wsuń ją nieco nad ostateczną lokalizację, upewniając się, że jej tył znajduje się naprzeciw drzwi. Przytrzymaj tył **półki montowanej na drzwiach** dwiema rękami, a następnie dociśnij w dół, aby ją prawidłowo dopasować.

#### ⚠ PRZESTROGA

- Nie należy wyjmować półki wypełnionej produktami. W pierwszej kolejności należy opróżnić półkę.
- Jeśli w dolnej półce znajdują się większe butelki, które mogą się przewrócić, podczas otwierania drzwi zachowaj ostrożność.
- Nie należy pozwalać dzieciom bawić się półkami. Ostre rogi półki mogą spowodować obrażenia ciała.

# Konserwacja

## Szuflady lodówki

### Szuflady na warzywa i owoce

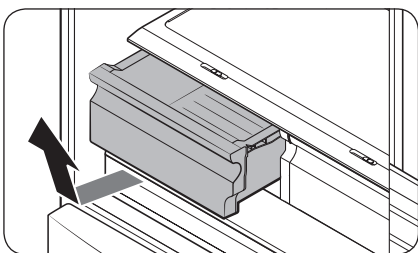

Lekko podnieś przód szuflady, a następnie wysuń ją.

- Przed wyjęciem szuflady zaleca się zdjęcie półek montowanych na drzwiach. Ma to zapobiec uszkodzeniu półek montowanych na drzwiach.
- Aby ponownie włożyć szufladę, wsuń ją w prowadnice, a następnie przesunij do wewnątrz.

## Pojemniki zamrażarki

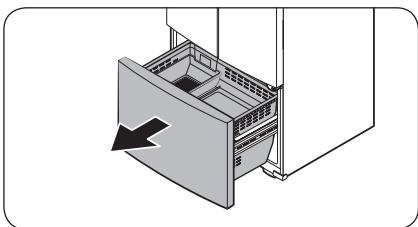

1. Całkowicie otwórz szufladę zamrażarki.

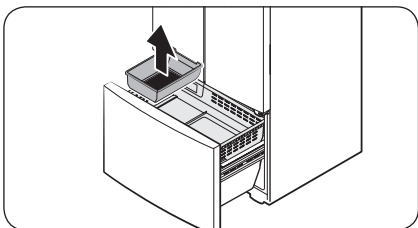

2. Unieś pojemnik na lód, aby go wyjąć.

### Górny pojemnik

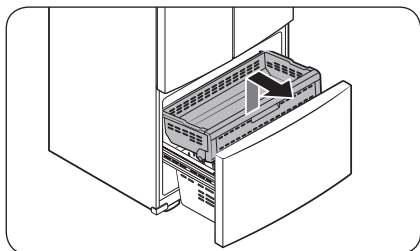

- Aby wyjąć, całkowicie wysuń szufladę zamrażarki. Podnieś przód górnego pojemnika i wyciągnij go na zewnątrz.
- Aby ponownie wsunąć górny pojemnik, wyrównaj jego przednie kółka z końcem dolnego pojemnika. Wsuń górny pojemnik do przodu.

### Dolny pojemnik

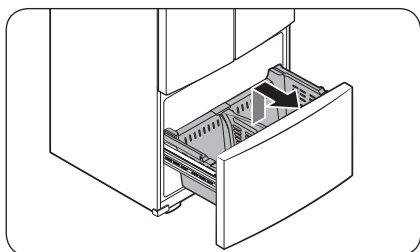

- Aby wyjąć, w pierwszej kolejności wyjmij górny pojemnik. Następnie unieś przód dolnego pojemnika, aby go wyjąć.
- Aby ponownie wsunąć pojemnik, umieść go na zespole prowadnic, zaczynając od tyłu.

### ⚠ PRZESTROGA

- Podczas demontażu lub ponownego montażu pojemnika nie należy obracać nim. Może to spowodować zarysowania pojemnika.
- Aby zapobiec obrażeniom ciała, uszkodzeniom mienia lub zaduszeniu, nie należy pozwalać dzieciom zbliżać się do wyjętych pojemników zamrażarki.
- Nie należy wyjmować przegrody.
- Kółka górnego pojemnika należy umieścić na końcu prowadnic dolnego pojemnika. Następnie wsunąć górny pojemnik całkowicie do przodu. W przeciwnym razie szuflada nie będzie otwierać się ani zamykać prawidłowo, co może powodować gromadzenie się szronu.

# Konserwacja

## Czyszczenie

### Wnętrze i powierzchnie zewnętrzne

#### ⚠ OSTRZEŻENIE

- Do czyszczenia nie należy stosować benzenu, rozcieńczalników, detergentów domowych/samochodowych ani środka Clorox™. Mogą one uszkodzić powierzchnię lodówki i spowodować pożar.
- Nie należy rozpylać wody na lodówkę. Może to spowodować porażenie prądem elektrycznym.

Systematycznie usuwaj kurz lub wodę ze styków wtyczki przewodu zasilającego i punktów styku za pomocą suchej szmatki.

1. Odłącz przewód zasilający.
2. Za pomocą miękkiej, wilgotnej i niestrzępiącej się szmatki lub ręcznika papierowego wyczyść wnętrze i powierzchnie zewnętrzne lodówki.
3. Na koniec suchą szmatką lub ręcznikiem papierowym dokładnie osusz urządzenie.
4. Podłącz przewód zasilający.

### Gumowe uszczelki

Jeśli gumowe uszczelki drzwi są zabrudzone, drzwi mogą nie zamykać się prawidłowo, co może obniżyć wydajność lodówki. Do czyszczenia gumowych uszczelek używaj łagodnego detergentu i wilgotnej szmatki. Następnie wytrzyj do sucha szmatką.

### Panel tylny

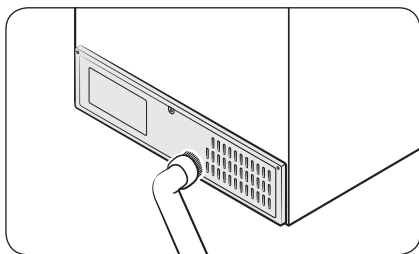

Aby utrzymać przewody i wystające części panelu tylnego w czystości, raz lub dwa razy do roku odkurzaj panel.

#### ⚠ PRZESTROGA

Nie zdejmuj osłony panelu tylnego. Może to spowodować porażenie prądem elektrycznym.

---

## Wymiana

---

### Kontrolki LED

Aby wymienić lampki lodówki, skontaktuj się z lokalnym punktem serwisowym firmy Samsung.

#### OSTRZEŻENIE

- Kontrolki nie są przeznaczone do wymiany przez użytkownika lodówki. Nie należy podejmować prób samodzielnej wymiany kontrolki. Może to przyczynić się do porażenia prądem.

### Lampka (źródło światła)

Ten produkt zawiera źródło światła o klasie efektywności energetycznej <G>.

Lampki ani urządzenia sterujące nie są przeznaczone do wymiany przez użytkownika. Aby wymienić lampki i/lub urządzenia sterujące produktu, skontaktuj się z lokalnym punktem serwisowym firmy Samsung.

Szczegółowe informacje dotyczące wymiany lampek lub urządzeń sterujących w danym produkcie można znaleźć na stronie internetowej firmy Samsung (<http://www.samsung.com>), po wybraniu kolejno Wsparcie > Wsparcie produktowe i wprowadzeniu nazwy modelu.

Aby uzyskać szczegółowe informacje dotyczące demontażu lampek i/lub urządzeń sterujących, należy postępować zgodnie z instrukcją wymiany udostępnioną jak podano powyżej.

# Rozwiązywanie problemów

Przed wezwaniem serwisu przeprowadź poniższe czynności kontrolne. Wezwania serwisu dotyczące normalnych sytuacji (niezwiązanych z usterkami) podlegają opłatom.

## Informacje ogólne

### Temperatura

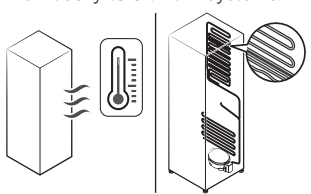
Objaw	Możliwe przyczyny	Rozwiązanie
Lodówka/zamrażarka nie działa. Lodówka/zamrażarka nie osiąga odpowiedniej temperatury.	<ul style="list-style-type: none"> <li>Przewód zasilania nie jest prawidłowo podłączony.</li> </ul>	<ul style="list-style-type: none"> <li>Podłącz prawidłowo przewód zasilający.</li> </ul>
	<ul style="list-style-type: none"> <li>Temperatura nie jest prawidłowo ustawiona.</li> </ul>	<ul style="list-style-type: none"> <li>Ustaw niższą temperaturę.</li> </ul>
	<ul style="list-style-type: none"> <li>Lodówka znajduje się blisko źródła ciepła lub w bezpośrednim świetle słonecznym.</li> </ul>	<ul style="list-style-type: none"> <li>Ustaw lodówkę z dala od miejsc nasłonecznionych lub źródeł ciepła.</li> </ul>
	<ul style="list-style-type: none"> <li>Niewystarczający odstęp pomiędzy lodówką i sąsiadującymi ścianami lub szafkami.</li> </ul>	<ul style="list-style-type: none"> <li>Zapewnij co najmniej 5 cm (2,5 cala) odstępu od ścian i szafek z tyłu i po bokach lodówki.</li> </ul>
Lodówka/zamrażarka chłodzi zbyt silnie.	<ul style="list-style-type: none"> <li>Temperatura nie jest prawidłowo ustawiona.</li> </ul>	<ul style="list-style-type: none"> <li>Ustaw wyższą temperaturę.</li> </ul>
Ścianki wewnętrzne są ciepłe.	<ul style="list-style-type: none"> <li>Na ściankach wewnętrznych lodówki znajdują się przewody rurowe odporne na ciepło.</li> </ul>	<ul style="list-style-type: none"> <li>Aby zapobiec kondensacji, lodówka wyposażona jest w przewody rurowe odporne na ciepło zamontowane w przednich narożnikach. Jeżeli temperatura otoczenia wzrasta, urządzenie może nie działać efektywnie. Nie świadczy to o awarii systemu.</li> </ul> 



## Nieprzyjemny zapach

Objaw	Możliwe przyczyny	Rozwiązanie
Nieprzyjemny zapach z lodówki.	<ul style="list-style-type: none"><li>• Zepsute produkty żywnościowe.</li></ul>	<ul style="list-style-type: none"><li>• Wyczyść lodówkę i usuń zepsute produkty żywnościowe.</li></ul>
	<ul style="list-style-type: none"><li>• Produkty żywnościowe o silnym zapachu.</li></ul>	<ul style="list-style-type: none"><li>• Upewnij się, że żywność o intensywnym zapachu jest szczelnie zapakowana.</li></ul>

## Szron

Objaw	Możliwe przyczyny	Rozwiązanie
Szron wokół otworów wentylacyjnych.	<ul style="list-style-type: none"><li>• Produkty żywnościowe blokują otwory wentylacyjne.</li></ul>	<ul style="list-style-type: none"><li>• Upewnij się, że produkty żywnościowe nie blokują otworów wentylacyjnych.</li></ul>
Szron na ściankach wewnętrznych.	<ul style="list-style-type: none"><li>• Drzwi nie są prawidłowo zamknięte.</li></ul>	<ul style="list-style-type: none"><li>• Upewnij się, że produkty żywnościowe nie blokują drzwi. Wyczyść uszczelkę drzwi.</li></ul>

## Skropliny

Objaw	Możliwe przyczyny	Rozwiązanie
Na ściankach wewnętrznych tworzą się skropliny.	<ul style="list-style-type: none"><li>• Jeśli drzwi były dłuższy czas otwarte, do wnętrza lodówki przedostała się wilgoć.</li></ul>	<ul style="list-style-type: none"><li>• Usuń wilgoć i nie pozostawiaj otwartych drzwi przez dłuższy czas.</li></ul>
	<ul style="list-style-type: none"><li>• Produkty żywnościowe o dużej zawartości wilgoci.</li></ul>	<ul style="list-style-type: none"><li>• Upewnij się, że żywność jest szczelnie zapakowana.</li></ul>

## Woda/lód (tylko w modelach z dozownikiem)

Objaw	Możliwe przyczyny	Rozwiązanie
Przepływ wody jest słabszy niż zwykle.	<ul style="list-style-type: none"><li>• Ciśnienie wody jest zbyt niskie.</li></ul>	<ul style="list-style-type: none"><li>• Upewnij się, że ciśnienie wody wynosi od 206 do 861 kPa (30 do 125 psi).</li></ul>
Kostkarka do lodu emituje brzęczący dźwięk.	<ul style="list-style-type: none"><li>• Funkcja Kostkarka do lodu została włączona, ale nie podłączono dopływu wody do lodówki.</li></ul>	<ul style="list-style-type: none"><li>• Naciśnij przycisk Ice Maker (Kostkarka do lodu).</li></ul>

# Rozwiązywanie problemów

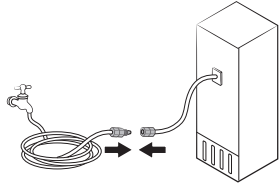
Objaw	Możliwe przyczyny	Rozwiązanie
Kostkarka do lodu nie wytwarza lodu.	<ul style="list-style-type: none"> <li>Kostkarka do lodu została dopiero zamontowana.</li> </ul>	<ul style="list-style-type: none"> <li>Zanim lodówka zacznie produkować lód, należy odczekać 12 godzin.</li> </ul>
	<ul style="list-style-type: none"> <li>Temperatura zamrażarki jest zbyt wysoka.</li> </ul>	<ul style="list-style-type: none"> <li>Ustaw temperaturę w zamrażarce poniżej 0°F (-18°C) lub -4°F (-20°C) w przypadku wyższej temperatury otoczenia.</li> </ul>
	<ul style="list-style-type: none"> <li>Została włączona funkcja Blokada panelu dozownika.</li> </ul>	<ul style="list-style-type: none"> <li>Wyłącz funkcję Blokada panelu dozownika.</li> </ul>
	<ul style="list-style-type: none"> <li>Kostkarka do lodu jest wyłączona.</li> </ul>	<ul style="list-style-type: none"> <li>Włącz kostkarkę do lodu.</li> </ul>
Urządzenie nie wydaje lodu.	<ul style="list-style-type: none"> <li>Jeśli dozownik lodu nie był używany przez dłuższy czas (około 3 tygodni), mogło dojść do zablokowania lodu.</li> </ul>	<ul style="list-style-type: none"> <li>Jeśli lodówka nie ma być używana przez dłuższy czas, opróżnij pojemnik na lód i wyłącz kostkarkę do lodu.</li> </ul>
	<ul style="list-style-type: none"> <li>Pojemnik na lód nie jest prawidłowo wsunięty.</li> </ul>	<ul style="list-style-type: none"> <li>Upewnij się, że pojemnik na lód jest prawidłowo wsunięty.</li> </ul>
	<ul style="list-style-type: none"> <li>Przewód doprowadzający wodę nie jest podłączony prawidłowo lub dopływ wody jest wyłączony.</li> </ul>	<ul style="list-style-type: none"> <li>Sprawdź, czy przewód doprowadzający wodę jest prawidłowo zamontowany. Sprawdź, czy kurek przewodu doprowadzającego wodę jest zamknięty.</li> </ul> 

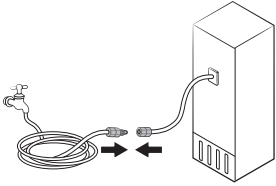
Objaw	Możliwe przyczyny	Rozwiązanie
Urządzenie nie podaje wody.	<ul style="list-style-type: none"> <li>Przewód doprowadzający wodę nie jest podłączony prawidłowo lub dopływ wody jest wyłączony.</li> </ul>	<ul style="list-style-type: none"> <li>Sprawdź, czy przewód doprowadzający wodę jest prawidłowo zamontowany. Sprawdź, czy kurek przewodu doprowadzającego wodę jest zamknięty.</li> </ul> 
	<ul style="list-style-type: none"> <li>Została włączona funkcja Blokada panelu dozownika.</li> </ul>	<ul style="list-style-type: none"> <li>Wyłącz funkcję Blokada panelu dozownika.</li> </ul>
	<ul style="list-style-type: none"> <li>Został zamontowany filtr wody innego producenta.</li> </ul>	<ul style="list-style-type: none"> <li>Używaj wyłącznie filtrów wyprodukowanych lub zatwierdzonych przez firmę Samsung.</li> <li>Niezatwierdzone filtry mogą powodować wycieki, prowadząc do uszkodzenia lodówki.</li> </ul>
	<ul style="list-style-type: none"> <li>Zacznik świeci lub migać wskaźnik filtra wody.</li> </ul>	<ul style="list-style-type: none"> <li>Wymień filtr wody. Po wymianie zresetuj czujnik wskaźnika filtra.</li> </ul>

# Rozwiązywanie problemów

## Czy z lodówki dochodzą nietypowe dźwięki?

Przed wezwaniem serwisu przeprowadź poniższe czynności kontrolne. Wezwania serwisu dotyczące normalnych dźwięków podlegają opłatom.

### Te dźwięki są prawidłowe.

- Podczas uruchamiania lub kończenia pracy lodówka może wytwarzać odgłosy przypominające rozruch samochodu. Po ustabilizowaniu pracy dźwięki ucichną.

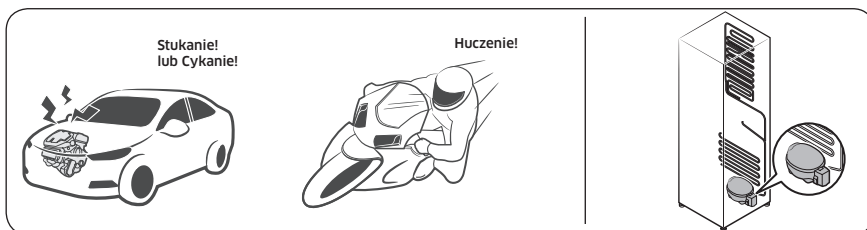

- Dźwięki te mogą być słyszalne podczas pracy wentylatora. Gdy lodówka osiągnie ustawioną temperaturę, dźwięk wentylatora ucichnie.

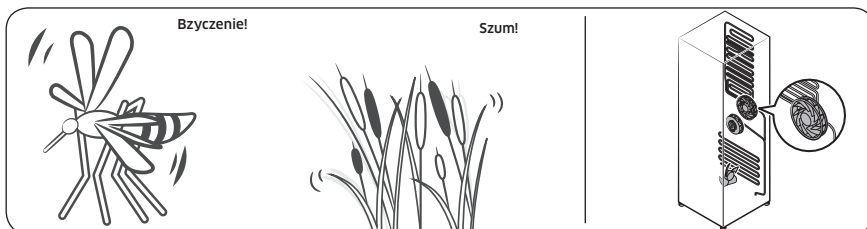

- W trakcie cyklu rozmrażania woda może kapać na podgrzewacz, wytwarzając odgłosy przypominające syczenie.

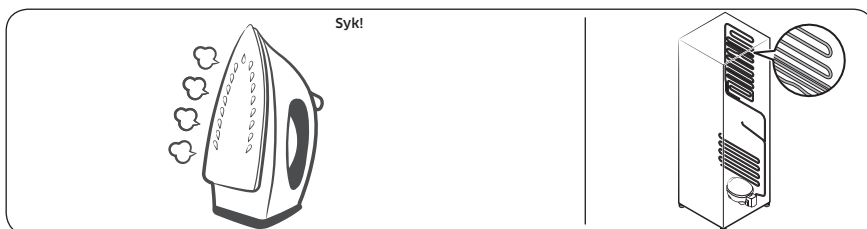

- Gdy lodówka chłodzi lub zamraża, gaz chłodniczy przepływa przez uszczelnione przewody rurowe, powodując odgłosy przypominające bulgotanie.

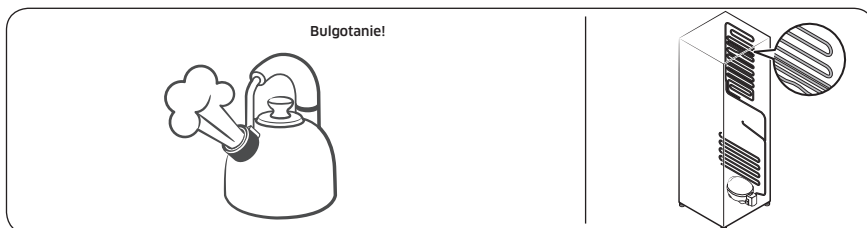

- Gdy temperatura lodówki wzrasta lub spada, plastikowe elementy rozszerzają się lub kurczą, powodując trzaski. Odgłosy te występują podczas cyklu rozmrażania lub podczas pracy elementów elektronicznych.

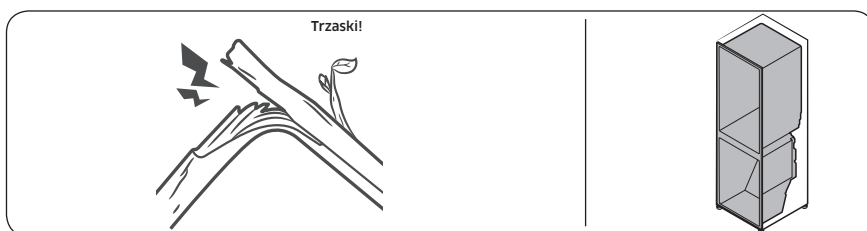

- W przypadku modeli z kostkarką do lodu: Gdy otwiera się zawór wody podczas napełniania kostkarki do lodu, może być słyszalne brzęczenie.
- W wyniku wyrównywania ciśnienia podczas otwierania i zamykania drzwi lodówki może być słyszalny cichy szum.

# Dodatek

## Instrukcje bezpieczeństwa

- Aby zużycie energii było jak najefektywniejsze, wszystkie elementy wyposażenia wnętrza urządzenia, takie jak kosze, szuflady, półki i tacka na kostki lodu, należy zamontować zgodnie z zaleceniami producenta.
- To urządzenie chłodnicze nie jest przeznaczone do użytku jako urządzenie do zabudowy.

## Instrukcja instalacji

### Dla urządzeń chłodniczych o określonej klasie klimatycznej

W zależności od klasy klimatycznej to urządzenie chłodnicze jest przeznaczone do stosowania w zakresie temperatur otoczenia podanych w poniższej tabeli.

Informacje o klasie klimatycznej znajdują się na tabliczce znamionowej. Produkt może nie działać prawidłowo w temperaturach wykraczających poza określony zakres.

Informacje o klasie klimatycznej znajdują się na etykiecie wewnątrz lodówki.

### Efektywny zakres temperatury

Lodówkę opracowano pod kątem normalnej pracy w zakresie temperatur określonym przez klasę urządzenia.

Klasa	Symbol	Zakres temperatur otoczenia (°C)	
		IEC 62552 (ISO 15502)	ISO 8561
Umiarkowany rozszerzony	SN	od +10 do +32	od +10 do +32
Umiarkowany	N	od +16 do +32	od +16 do +32
Subtropikalny	ST	od +16 do +38	od +18 do +38
Tropikalny	T	od +16 do +43	od +18 do +43

### UWAGA

Na wydajność chłodzenia oraz zużycie energii przez lodówkę mogą wpływać temperatura otoczenia, częstotliwość otwierania drzwi oraz miejsce jej instalacji. Zalecamy odpowiednią regulację ustawień temperatury.

---

## Instrukcje dotyczące temperatury

---

### Zalecana temperatura

Optymalne ustawienia temperatury do przechowywania żywności:

- Lodówka: 3°C
- Zamrażarka: -19°C

#### UWAGA

Optymalne ustawienie temperatury wewnątrz każdej komory zależy od temperatury otoczenia. Wyżej podana optymalna temperatura odpowiada temperaturze otoczenia wynoszącej 25°C.

### Intensywne chłodzenie

Funkcja Intensywne chłodzenie przyspiesza proces chłodzenia przy maksymalnej szybkości obrotów wentylatora. Lodówka działa z maksymalną wydajnością przez 2,5 godziny, po czym powraca do poprzedniej temperatury.

### Intensywne zamrażanie

Funkcja Intensywne zamrażanie przyspiesza proces zamrażania przy maksymalnej szybkości obrotów wentylatora. Zamrażarka działa z maksymalną wydajnością przez 50 godzin, po czym powraca do poprzedniej temperatury. Aby zamrozić dużą ilość produktów, należy włączyć tryb Intensywne zamrażanie na co najmniej 20 godzin przed umieszczeniem produktów w zamrażarce.

#### UWAGA

Korzystanie z tej funkcji wiąże się ze zwiększonym zużyciem energii przez lodówkę. Pamiętaj, aby wyłączyć tę funkcję, gdy nie jest ona potrzebna, i przywrócić oryginalne ustawienie temperatury.

### Optymalne metody przechowywania żywności (tylko określone modele)

Produkty żywnościowe należy przykrywać, aby zatrzymać wilgoć i zapobiec pochłanianiu zapachów innych produktów. Duży garnek jedzenia, np. zupy lub gulaszu, należy przed schłodzeniem podzielić na małe porcje i umieścić w płytkich pojemnikach. Duży kawałek mięsa lub drób w całości należy przed schłodzeniem podzielić na mniejsze porcje lub umieścić w płytkich pojemnikach.

### Układanie produktów żywnościowych

Półki	Półki powinny być regulowane, aby pomieścić różne opakowania.
Specjalna komora (tylko w określonych modelach)	Szczelne szuflady utrzymujące świeżość zapewniają optymalne warunki przechowywania warzyw i owoców. Warzywa wymagają wyższej wilgotności a owoce niższej. Szuflady utrzymujące świeżość warzyw i owoców są wyposażone w urządzenia do kontroli poziomu wilgotności. (*Zależy od modelu i opcji). Szuflada na mięso o regulowanej temperaturze wydłuża czas przechowywania mięsa i serów.

## Dodatek

Przechowywanie na drzwiach	Na drzwiach nie należy przechowywać łatwo psujących się produktów. Jajka należy przechowywać w kartonie na półce. Temperatura półek do przechowywania montowanych na drzwiach ulega większym wahaniam niż temperatura w korpusie urządzenia. Drzwi powinny być jak najczęściej zamknięte.
Komorze zamrażarki	W komorze zamrażarki można przechowywać zamrożone produkty, przygotowywać kostki lodu i zamrażać świeże produkty.

### UWAGA

Należy zamrażać wyłącznie świeże, nieepsute produkty. Produkty przeznaczone do zamrożenia nie mogą stykać się z produktami już zamrożonymi. Aby zapobiec utracie smaku, aromatu lub wysychaniu produktów, należy umieszczać je w szczelnych pojemnikach.

### Okres przechowywania produktów w lodówce i zamrażarce

Świeżość produktów zależy od temperatury i ich kontaktu z wilgocią. Ponieważ daty na produktach nie są wskazówkami dotyczącymi ich bezpiecznego stosowania, należy zapoznać się z poniższą tabelą i przestrzegać tych wskazówek.

#### Nabiał

Produkt	Lodówka	Zamrażarka
Mleko	1 tydzień	1 miesiąc
Masło	2 tygodnie	12 miesięcy
Lody	-	2-3 tygodni
Ser naturalny	1 miesiąc	4-6 miesięcy
Serek śmietankowy	2 tygodnie	Niezalecane
Jogurt	1 miesiąc	-

#### Mięso

Produkt	Lodówka	Zamrażarka
Świeże pieczenie, steki, kotlety	3-4 dni	2-3 miesięcy
Świeże mięso mielone, mięso gulaszowe	1-2 dni	3-4 miesięcy
Boczek	7 dni	1 miesiąc
Kiełbasa, surowa wieprzowina, wołowina, indyk	1-2 dni	1-2 miesięcy



### Drób, jaja

Produkt	Lodówka	Zamrażarka
Drób świeży	2 dni	6-8 miesięcy
Sałátka z mięsem drobiowym	1 dzień	-
Jaja, świeże w skorupkach	2-4 tygodni	Niezalecane

### Ryby i owoce morza

Produkt	Lodówka	Zamrażarka
Ryby świeże	1-2 dni	3-6 miesięcy
Ryby gotowane	3-4 dni	1 miesiąc
Sałátka rybna	1 dzień	Niezalecane
Ryby suszone i marynowane	3-4 tygodni	-

### Owoce

Produkt	Lodówka	Zamrażarka
Jabłka	1 miesiąc	-
Brzoskwinie	2-3 tygodni	-
Ananas	1 tydzień	-
Inne świeże owoce	3-5 dni	9-12 miesięcy

### Warzywa

Produkt	Lodówka	Zamrażarka
Szparagi	2-3 dni	-
Brokuły, brukselka, groszek, grzyby	3-5 dni	-
Kapusta, kalafior, seler, ogórki, sałata	1 tydzień	-
Marchew, buraki, rzodkiewka	2 tygodnie	-

# Dodatek

---

## Informacje dotyczące modelu i zamawiania części zamiennych

---

### Informacje dotyczące modelu

Aby uzyskać dostęp do rejestracji EPREL modelu:

1. Przejdź na stronę <https://eprel.ec.europa.eu>.
2. Sprawdź identyfikator modelu na etykiecie energetycznej produktu i wpisz go w polu wyszukiwania.
3. Zostaną wyświetlone informacje odpowiadające etykiecie energetycznej modelu.

### Informacje dotyczące części

- Minimalny okres, w którym dostępne są części zamienne niezbędne do naprawy urządzenia
  - 7 lat – termostaty, czujniki temperatury, płytki drukowane i źródła światła, klamki drzwiowe, zawiasy drzwiowe, tace, kosze (pudełka lub szuflady)
  - 10 lat – uszczelki drzwi
- Minimalny czas gwarancji na urządzenie chłodnicze oferowany przez producenta – 24 miesiące.
- Istotne informacje dotyczące zamawiania części zamiennych, bezpośrednio lub poprzez inne kanały podane przez producenta, importera lub upoważnionego przedstawiciela
- Informacje dotyczące profesjonalnej naprawy można znaleźć na stronie <http://samsung.com/wsparcie>. Instrukcję obsługi dla użytkownika można znaleźć na stronie <http://samsung.com/wsparcie>.

# Notatki

---

## Kontakt do SAMSUNG

Jeśli masz pytania dotyczące produktów marki Samsung, zapraszamy do kontaktu z naszą infolinią.

Kraj	Centrum obsługi klienta	Witryna internetowa
HUNGARY	0680SAMSUNG (0680-726-7864)	<a href="http://www.samsung.com/hu/support">www.samsung.com/hu/support</a>
CZECH	800 - SAMSUNG (800-726786)	<a href="http://www.samsung.com/cz/support">www.samsung.com/cz/support</a>
SLOVAKIA	0800 - SAMSUNG (0800-726 786)	<a href="http://www.samsung.com/sk/support">www.samsung.com/sk/support</a>
CROATIA	072 726 786	<a href="http://www.samsung.com/hr/support">www.samsung.com/hr/support</a>
BOSNIA	055 233 999	<a href="http://www.samsung.com/ba/support">www.samsung.com/ba/support</a>
North Macedonia	023 207 777	<a href="http://www.samsung.com/mk/support">www.samsung.com/mk/support</a>
MONTENEGRO	020 405 888	<a href="http://www.samsung.com/support">www.samsung.com/support</a>
SLOVENIA	080 697 267 (brezplačna številka)	<a href="http://www.samsung.com/si/support">www.samsung.com/si/support</a>
SERBIA	011 321 6899	<a href="http://www.samsung.com/rs/support">www.samsung.com/rs/support</a>
Kosovo	0800 10 10 1	<a href="http://www.samsung.com/support">www.samsung.com/support</a>
ALBANIA	045 620 202	<a href="http://www.samsung.com/al/support">www.samsung.com/al/support</a>
BULGARIA	*3000 Цена на един градски разговор 0800 111 31 Безплатен за всички оператори	<a href="http://www.samsung.com/bg/support">www.samsung.com/bg/support</a>
ROMANIA	*8000 (apel în rețea) 08008-726-78-64 (08008-SAMSUNG) Apel GRATUIT Atenție: Dacă efectuați apelul din rețeaua Digi (RCS/RDS), vă rugăm să ne contactați formând numărul Telverde fără ultimele două cifre, astfel: 0800872678.	<a href="http://www.samsung.com/ro/support">www.samsung.com/ro/support</a>
POLAND	[IM] 801-172-678* lub +48 22 607-93-33* Specjalistyczna infolinia do obsługi zapytań dotyczących telefonów komórkowych: 801-672-678* * (opłata według taryfy operatora) [CE] 801-172-678* lub +48 22 607-93-33* * (opłata według taryfy operatora)	<a href="http://www.samsung.com/pl/support/">http://www.samsung.com/pl/support/</a>
LITHUANIA	8-800-77777	<a href="http://www.samsung.com/lt/support">www.samsung.com/lt/support</a>
LATVIA	8000-7267	<a href="http://www.samsung.com/lv/support">www.samsung.com/lv/support</a>
ESTONIA	800-7267	<a href="http://www.samsung.com/ee/support">www.samsung.com/ee/support</a>



DA68-04132J-04