

GLAKER

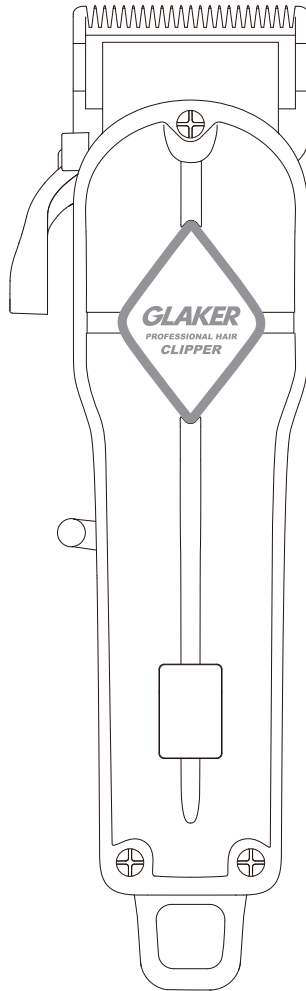

Elektryczna maszynka do strzyżenia

K11S

Instrukcja obsługi

ŚRODKI BEZPIECZEŃSTWA

Używając produktów elektrycznych, zwłaszcza w obecności dzieci, należy zawsze przestrzegać podstawowych zasad bezpieczeństwa, w tym poniższych:

PRZECZYTAJ WSZYSTKIE INSTRUKCJE PRZED UŻYCIEM TEGO URZĄDZENIA

UWAGA — Aby zmniejszyć ryzyko porażenia prądem:

1. Po zakończeniu ładowania należy zawsze odłączyć urządzenie od zasilania.
2. Nie używać podczas kąpieli.
3. Nie umieszczać ani nie przechowywać produktu w miejscu, w którym może spaść lub zostać wciągnięty do wanny lub zlewu.
4. Nie umieszczać ani nie upuszczać do wody lub innych płynów.
5. Nie sięgać po produkt, który wpadł do wody. Natychmiast odłączyć urządzenie od zasilania.
6. Po wyczyszczeniu upewnij się, że port ładowania jest całkowicie suchy, zanim podłączysz go do sieci elektrycznej.

UWAGA — Aby zmniejszyć ryzyko poparzeń, porażenia prądem, pożaru lub obrażeń ciała.

1. Urządzenie nigdy nie powinno być pozostawione bez nadzoru, gdy jest podłączone do gniazda zasilania podczas ładowania.
2. Konieczny jest ścisły nadzór, gdy produkt jest używany przez, na lub w pobliżu dzieci lub osób niepełnosprawnych.
3. Produkt należy używać wyłącznie zgodnie z jego przeznaczeniem opisanym w niniejszej instrukcji.

Nie używać akcesoriów, które nie zostały wskazane przez producenta.

4. Należy zawsze upewnić się, że osprzęt jest prawidłowo ustawiony.
5. Nigdy nie używaj tego produktu, jeśli ma uszkodzony przewód lub wtyczkę, jeśli nie działa prawidłowo, jeśli został upuszczony, uszkodzony lub wpadł do wody. Produkt należy oddać do centrum serwisowego w celu sprawdzenia i naprawy.
6. Przechowywać przewód z dala od rozgrzanych powierzchni.
7. Nigdy nie używać podczas snu lub senności.
8. Nigdy nie upuszczać ani nie wkładać żadnych przedmiotów do otworów lub węży.
9. Nie używać na zewnątrz ani w miejscach, w których stosowane są produkty w aerozolu lub gdzie podawany jest tlen.
10. Nie spalać urządzenia, nawet jeśli jest poważnie uszkodzone. Akumulatory mogą eksplodować podczas pożaru.

ZACHOWAJ TĄ INSTRUKCJĘ

ŚRODKI BEZPIECZEŃSTWA

1. To urządzenie może być używane przez dzieci w wieku od 8 lat i starsze oraz osoby o ograniczonych zdolnościach fizycznych, sensorycznych lub umysłowych lub nieposiadające doświadczenia i wiedzy, jeśli są one nadzorowane lub zostały poinstruowane w zakresie używania urządzenia w bezpieczny sposób i rozumieją związane z tym zagrożenia.
2. Dzieci nie powinny bawić się urządzeniem. Czyszczenie i konserwacja nie mogą być wykonywane przez dzieci bez nadzoru.
3. Urządzenie zawiera akumulator, który jest niewymienny, a gdy jego żywotność dobiegnie końca, urządzenie należy poddać prawidłowej utylizacji.
4. Urządzenie może być zasilane wyłącznie bezpiecznym, bardzo niskim napięciem zgodnym z oznaczeniem na urządzeniu.
5. Należy używać zasilacza o mocy wyjściowej nieprzekraczającej 15 W w prawidłowo i nieprawidłowo pracujących warunkach.
6. **OSTRZEŻENIE:** Urządzenie należy przechowywać w suchym miejscu.
7. **OSTRZEŻENIE:** Ostrza tnące mogą się nagrzewać po dłuższym używaniu.
8. **OSTRZEŻENIE:** Nie używać urządzenia w pobliżu wanien, pryszniców, umywalek lub innych zbiorników z wodą.
9. Urządzenie należy przechowywać w miejscu niedostępnym dla małych dzieci, szczególnie podczas jego używania.
10. Nie wystawiać urządzenia ani akumulatora na działanie nadmiernych temperatur
11. Należy pamiętać o ryzyku zwarcia biegunów urządzenia lub akumulatora przez metalowe przedmioty.
12. W produkcie znajduje się wbudowany akumulator litowy wielokrotnego ładowania. Podczas utylizacji maszynki do strzyżenia włosów nie należy mieszać jej z ogólnymi odpadami domowymi. Akumulator należy przekazać do centrum recyklingu akumulatorów w celu utylizacji zgodnie z lokalnymi przepisami dotyczącymi utylizacji.

ZACHOWAJ TĄ INSTRUKCJĘ



Recykling i ekologiczna utylizacja

W celu ochrony środowiska, po upływie okresu użytkowania produktu nie należy go wyrzucać w taki sam sposób, jak śmieci domowe; należy poddać go recyklingowi w profesjonalnym centrum recyklingu. Aby uzyskać więcej informacji na temat recyklingu tego produktu, należy skontaktować się z lokalną gminą, centrum usług przetwarzania lub sklepem, w którym produkt został zakupiony. Możesz pomóc chronić środowisko! Należy pamiętać o przestrzeganiu lokalnych przepisów i oddaniu nie działającego sprzętu elektrycznego do odpowiedniego punktu utylizacji odpadów.

Zawartość zestawu

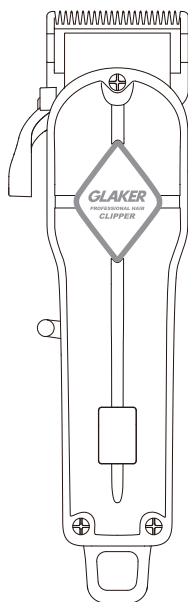

Nasadki grzebieniowe



Lewa



Prawa



1.5mm



3mm



4.5mm



6mm

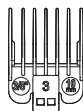

10mm

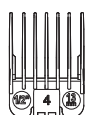

13mm



16mm

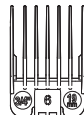

19mm

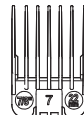

22mm

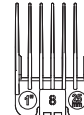

25mm



Grzebień



Szczotka do czyszczenia



Duża szczotka do czyszczenia



Olej do ostrzy

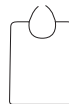

Peleryna fryzjerska



Kabel do ładowania

Specyfikacja

| | | |
|------------------------|------------|--|
| Maszynka do strzyżenia | Silnik | Napięcie robocze: 3V --- |
| | | Wysokowydajny silnik |
| | Akumulator | Akumulator litowo-jonowy 2500 mAh |
| | | Czas ładowania: około 3 godzin |
| | | Czas pracy przy pełnym naładowaniu: około 5 godzin |

| | |
|-------------------------|---|
| Odpowiedni typ adaptera | Wejście: 100-240V~50/60Hz |
| | Wyjście: 5V --- 1000mA |
| | Napięcie wyjściowe nie może przekroczyć 5 V, w przeciwnym razie urządzenie ulegnie przepaleniu, co spowoduje trwały koniec jego żywotności. |

Środki ostrożności

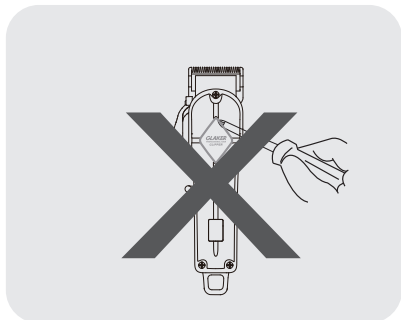

⚠ **NIE WOLNO** samodzielnie demontować produktu.

⚠ **NIE WOLNO** myć maszynki do strzyżenia włosów; należy przechowywać ją z dala od mokrych miejsc.

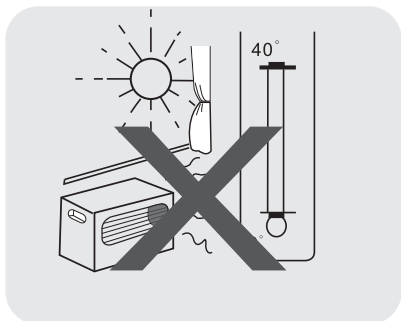

⚠ Produkt należy czyścić wyłącznie lekko zwilżoną wilgotną ściereczką lub łagodnym roztworem mydła.

⚠ **NIE** ładować produktu w temperaturach powyżej 40°C lub poniżej 0°C. W przeciwnym razie pojemność akumulatora zostanie zmniejszona, a jego żywotność skrócona.

⚠ Napięcie wyjściowe **NIE MOŻE** przekroczyć 5 V, w przeciwnym razie urządzenie ulegnie przepaleniu, co spowoduje trwały koniec jego żywotności.

✘ **Produkt nagrzewa się podczas użytkowania i ładowania, co jest zjawiskiem prawidłowym.**

✘ **Po zakończeniu żywotności akumulatora należy bezpiecznie wyjąć akumulator i postępować zgodnie z odpowiednimi protokołami utylizacji akumulatora obowiązującymi w danym regionie.**

Instrukcja

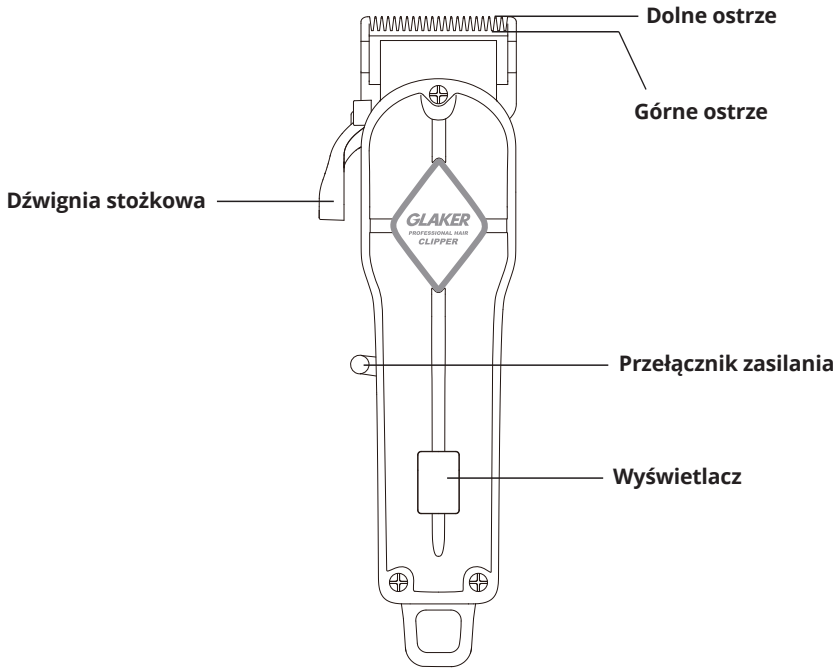

Wyświetlacz



- Procentowy wskaźnik zasilania

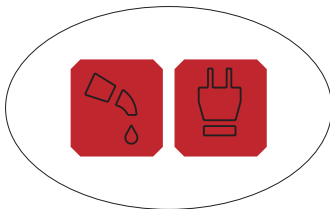

- W przypadku braku oleju zapala się czerwona kontrolka po lewej stronie maszynki do strzyżenia i jednocześnie rozlega się sygnał dźwiękowy.
- Jeśli poziom naładowania akumulatora spadnie poniżej 5%, czerwona kontrolka po prawej stronie będzie migać.

Nakładki o stałej długości

Używanie nasadek grzebieniowych: Przycinanie i trymowanie włosów
Opcje: (1.5, 3, 4.5, 6, 10, 13, 16, 19, 22, 25mm, Lewa, Prawa) 12 opcji regulacji długości, pomagają w sterowaniu długością przycinanych włosów.

1. Określ długości fryzury

2. Wybierz odpowiednią nasadkę grzebieniową do stylizacji i przycinania



Lewy



Prawy

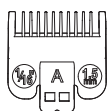

1.5mm

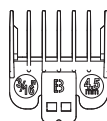

3mm

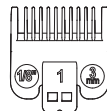

4.5mm

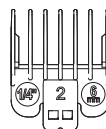

6mm

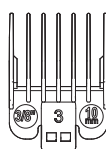

10mm

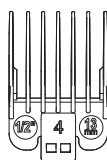

13mm

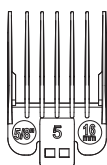

16mm

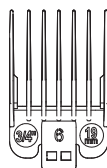

19mm

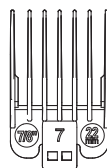

22mm

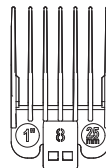

25mm

- Regulacja maszynki do strzyżenia

Te maszynki do strzyżenia są wyposażone w regulowaną dźwignię stożkową, która zmienia dokładność przycinania włosów. Gdy dźwignia znajduje się w najwyższym położeniu, ostrza zapewniają najdokładniejsze przycinanie. Stopniowe przesuwanie dźwigni w dół zwiększa długość strzyżenia, w wyniku czego przycinanych jest mniej włosów.

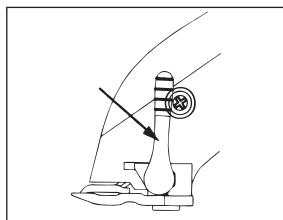

Zainstaluj nasadkę grzebieniową:

1. Wyrównaj grzebień prowadzący z krawędzią ostrza.

2. Lekko dociśnij nasadkę aż do zatrzaśnięcia w celu jej zamontowania.

Demontaż nasadki grzebieniowej: Pociągnij mocno nasadkę u podstawy (nie wzdłuż zębów), aż odłączy się od maszynki do strzyżenia.

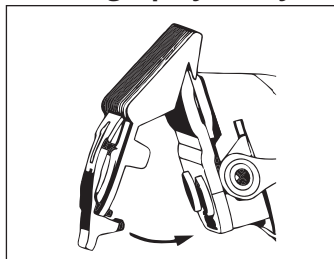

Ładowanie urządzenia

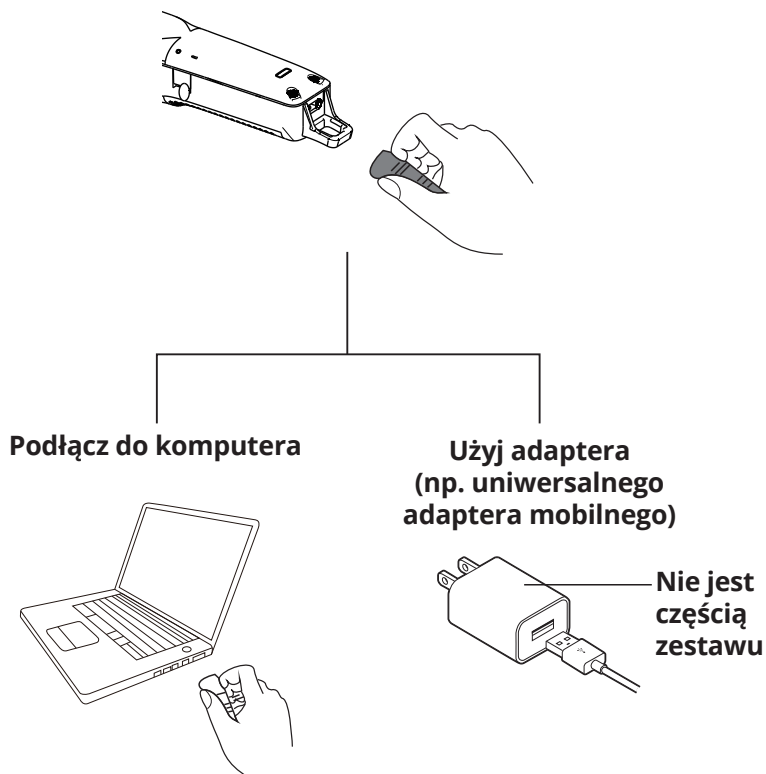

Sposób ładowania

1. Włóż ładowarkę do tylnego portu maszynki, podłącz do źródła zasilania, aby rozpocząć ładowanie.
2. Gdy zaświeci się wskaźnik ładowania, ładowanie zostało rozpoczęte; gdy czerwone światło zmieni kolor na niebieski, oznacza to, że produkt został w pełni naładowany. Dostępne są opcje przewodowe i bezprzewodowe.

Montaż i demontaż ostrzy

Ostrza muszą zostać ponownie ustawione, jeśli zostały wyjęte w celu czyszczenia lub wymiany. Jak pokazano na ilustracji po prawej stronie, otwory dolnego ostrza są szersze niż trzony śrub ostrzy. Po poluzowaniu śruby dolnego ostrza należy wyregulować odległość dolnego ostrza i wyrównać je z górnym ostrzem, a następnie dokręcić.

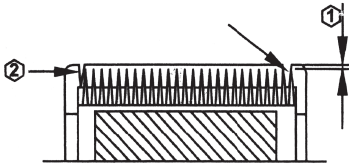
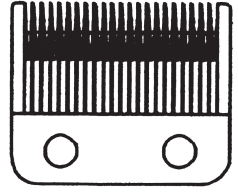

1. Koniec zębów górnego ostrza powinien znajdować się w odległości 0,5 mm od dolnego ostrza, gdy dźwignia znajduje się w najwyższym położeniu.

Należy to zrobić tak, aby maszynka do strzyżenia nie przycinała zbyt blisko ani nie pozwalała na kontakt ruchomych części ze skórą.

2. Najbardziej wysunięty na lewo ząb górnego ostrza musi przykrywać lub znajdować się po lewej stronie pierwszego małego zęba dolnego ostrza.

3. Najbardziej wysunięty na prawo ząb górnego ostrza musi dotykać dużego zęba dolnego ostrza.

Konserwacja

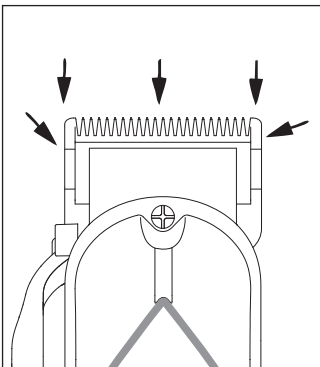

- Maszynki do strzyżenia zostały dokładnie przetestowane, aby upewnić się, że są odpowiednio naoliwione i ustawione przed opuszczeniem fabryki.
- Aby utrzymać najwyższą wydajność maszynki do strzyżenia, należy ją naoliwić po kilku użyciach. Aby prawidłowo naoliwić urządzenie, należy trzymać je w taki sposób, aby ostrza były skierowane w dół. Gdy ostrze maszynki do strzyżenia jest włączone, rozprowadź 2-3 krople oleju na górnym ostrzu.

MADE IN CHINA



FR

Cet appareil,
ses accessoires,
piles et cordons
se recyclent

À DÉPOSER
EN MAGASIN



OU

À DÉPOSER
EN DÉCHÈTERIE



FR

ÉLÉMENTS
D'EMBALLAGE
+ DOCUMENTATION



Points de collecte sur www.quefairedemesdechets.fr
Privilégiez la réparation ou le don de votre appareil !

Środki ostrożności

1. Przed przystąpieniem do ładowania sprawdź, czy styki urządzenia są czyste.
2. Nigdy nie pozostawiaj urządzenia podczas użytkowania i ładowania bez nadzoru.
3. Zadbaj o to, aby w sytuacji awaryjnej móc szybko odłączyć urządzenie od źródła zasilania.
4. Nigdy nie wystawiaj urządzenia na działanie wysokiej temperatury.
5. Ładuj urządzenie w miejscu suchym i dobrze wentylowanym z dala od materiałów łatwopalnych, zachowaj wolną przestrzeń min. 1m od innych obiektów.
6. Nigdy nie zakrywaj urządzenia podczas ładowania.
7. Nigdy nie używaj zasilacza, stacji ładowania, kabli itp. bez rekomendacji i atestu producenta.
8. Zadbaj o swoje mienie, urządzenie wyposażone jest w ogniwa, które są trudne do ugaszenia, wyposaż się w płachtę gaśniczą.

Ochrona środowiska



Zużyty sprzęt elektroniczny oznakowany zgodnie z dyrektywą Unii Europejskiej, nie może być umieszczany łącznie z innymi odpadami komunalnymi. Podlega on selektywnej zbiórce i recyklingowi w wyznaczonych punktach. Zapewniając jego prawidłowe usuwanie, zapobiegasz potencjalnym, negatywnym konsekwencjom dla środowiska naturalnego i zdrowia ludzkiego. System zbierania zużytego sprzętu zgodny jest z lokalnie obowiązującymi przepisami ochrony środowiska dotyczącymi usuwania odpadów. Szczegółowe informacje na ten temat można uzyskać w urzędzie miejskim, zakładzie oczyszczania lub sklepie, w którym produkt został zakupiony.

CE Produkt spełnia wymagania dyrektyw tzw. Nowego Podejścia Unii Europejskiej (UE), dotyczących zagadnień związanych z bezpieczeństwem użytkownika, ochroną zdrowia i ochroną środowiska, określających zagrożenia, które powinny zostać wykryte i wyeliminowane.

Niniejszy dokument jest tłumaczeniem oryginalnej instrukcji obsługi, stworzonej przez producenta.

Produkt należy regularnie konserwować (czyścić) we własnym zakresie lub przez wyspecjalizowane punkty serwisowe na koszt i w zakresie użytkownika. W przypadku braku informacji o koniecznych akcjach konserwacyjnych cyklicznych lub serwisowych w instrukcji obsługi, należy regularnie, minimum raz na tydzień oceniać odmiennosć stanu fizycznego produktu od fizycznie nowego produktu. W przypadku wykrycia lub stwierdzenia jakiegokolwiek odmiennosć należy pilnie podjąć kroki konserwacyjne (czyszczenie) lub serwisowe. Brak poprawnej konserwacji (czyszczenia) i reakcji w chwili wykrycia stanu odmiennosć może doprowadzić do trwałego uszkodzenia produktu. Gwarant nie ponosi odpowiedzialności za uszkodzenia wynikające z zaniedbania.

Szczegółowe informacje o warunkach gwarancji dystrybutora /
producenta dostępne na stronie internetowej
<https://serwis.innpro.pl/gwarancja>

Akumulator LI-ION

Urządzenie wyposażone jest w akumulator LI ION (litowo-jonowy), który z uwagi na swoją fizyczną i chemiczną budowę starzeje się z biegiem czasu i użytkowania. Producent określa maksymalny czas pracy urządzenia w warunkach laboratoryjnych, gdzie występują optymalne warunki pracy dla urządzenia, a sam akumulator jest nowy i w pełni naładowany. Czas pracy w rzeczywistości może się różnić od deklarowanego w ofercie i nie jest to wada urządzenia a cecha produktu. Aby zachować maksymalną żywotność akumulatora, nie zaleca się go rozładowywać do poziomu poniżej 3,18V lub 15% ogólnej pojemności. Niższe wartości, jak np. 2,5V dla ogniwa uszkadzają je trwale i nie jest to objęte gwarancją. W przypadku zaniechania używania akumulatora lub całego urządzenia przez czas dłuższy niż jeden miesiąc należy akumulator naładować do 50% i sprawdzać cyklicznie co dwa miesiące poziom jego naładowania. Przechowuj akumulator i urządzenie w miejscu suchym, z dala od słońca i ujemnych temperatur.

Akumulator LIPO

Urządzenie wyposażone jest w akumulator LI PO (litowo-polimerowy), który z uwagi na swoją fizyczną i chemiczną budowę starzeje się z biegiem czasu i użytkowania. Producent określa maksymalny czas pracy urządzenia w warunkach laboratoryjnych, gdzie występują optymalne warunki pracy dla urządzenia, a sam akumulator jest nowy i w pełni naładowany. Czas pracy w rzeczywistości może się różnić od deklarowanego w ofercie i nie jest to wada urządzenia a cecha produktu. Aby zachować maksymalną żywotność akumulatora, nie zaleca się go rozładowywać do poziomu poniżej 3,5V lub 5% ogólnej pojemności. Niższe wartości, jak np 3,2V dla ogniwa uszkadzają je trwale i nie jest to objęte gwarancją. W przypadku zaniechania używania akumulatora lub całego urządzenia przez czas dłuższy niż jeden miesiąc należy akumulator naładować do 50% i sprawdzać cyklicznie co dwa miesiące poziom jego naładowania. Przechowuj akumulator i urządzenie w miejscu suchym, z dala od słońca i ujemnych temperatur.