



Piekarnik do zabudowy

Instrukcja użytkowania

Вградена фурна

Ръководство за употреба



BBIE13302XC

PL / BG

385.4404.06/R.AE/25.03.2022/4-3

7727188415

Drogi kliencie,

przed użyciem produktu zapoznaj się z instrukcją obsługi.

Beko Dziękujemy za wybór urządzenia. Chcemy, aby produkt, wyprodukowany w wysokiej jakości i technologii, oferował najlepszą wydajność. Aby to zrobić, należy uważnie przeczytać niniejszą instrukcję i inną dokumentację dostarczoną z urządzeniem przed użyciem i zachować ją. Przekazując wyrób innemu użytkownikowi, należy dołączyć również niniejszą instrukcję. Należy postępować zgodnie z instrukcją, biorąc pod uwagę wszystkie informacje i ostrzeżenia w niej zawarte.

Należy przestrzegać wszystkich informacji i ostrzeżeń zawartych w instrukcji obsługi. W ten sposób będziesz chronić siebie i swój produkt przed zagrożeniami, które mogą wystąpić.

Zachowaj instrukcję obsługi. Przekazując wyrób innemu użytkownikowi, należy dołączyć również niniejszą instrukcję.

W niniejszej instrukcji obsługi stosowane są następujące symbole:



Zagrożenie, które może doprowadzić do śmierci lub obrażeń.

UWAGA Zagrożenie, które może doprowadzić do szkody materialną produktu lub jego środowiska.



Zagrożenie, które może doprowadzić do oparzenia na skutek kontaktu z gorącymi powierzchniami.



Ważne informacje lub przydatne wskazówki na temat użytkowania.



Przeczytaj instrukcję obsługi.

Niniejsze urządzenie jest zgodne z następującymi

Dyrektywami Unii Europejskiej:

- 2014/30/WE LVD (Niskie Napięcia)

- 2014/35/WE EMC (Kompatybilność Elektromagnetyczna)

Importer: Beko S.A.

ul. Puławska 366, 02-819 Warszawa



1 Instrukcje bezpieczeństwa 4

Użytkowanie	4
Bezpieczeństwo dzieci, osób wymagających szczególnego traktowania i zwierząt domowych	5
Bezpieczeństwo elektryczne	6
Zabezpieczenie podczas transportu.....	7
Bezpieczeństwo montażu	8
Bezpieczeństwo użytkowania.....	8
Ostrzeżenia dotyczące temperatury	9
Użycie akcesoriów.....	9
Bezpieczeństwo pieczenia	9
Bezpieczeństwo konserwacji i czyszczenia	10

2 Instrukcje dotyczące środowiska 12

Przepisy dotyczące odpadów.....	12
Zgodność z dyrektywą WEEE i usuwanie odpadów	12
Pozbywanie się materiałów opakowaniowych	12
Zalecenia dotyczące oszczędzania energii	12

3 Produkt 13

Wprowadzenie produktu.....	13
Wprowadzenie i użycie panelu sterowania	14
Panel sterowania piekarnika	14
Funkcje obsługi piekarnika	15
Akcesoria	16
Zastosowanie akcesoriów	17
Specyfikacje techniczne.....	20

4 Pierwsze użycie 21

Pierwsze ustawienie godziny	21
Pierwsze czyszczenie.....	21

5 Jak obsługiwać piekarnik 23

Ogólne informacje na temat użytkowania piekarnika	23
Panel sterowania piekarnika	23
Ustawienia	26

6 Ogólne informacje dotyczące pieczenia. 29

Ostrzeżenia ogólne dotyczące pieczenia .	29
Ciasta i wypieki.....	29
Mięso, ryby i drób.....	32
Grill.....	33
Test żywności	34

7 Czyszczenie i konserwacja35

Ogólne informacje dotyczące czyszczenia	35
Czyszczenie akcesoriów	36
Czyszczenie panelu sterowania	36
Czyszczenie wnętrza piekarnika (strefa pieczenia)	37
Łatwe czyszczenie parą	37
Czyszczenie drzwiczek piekarnika.....	38
Zdejmowanie wewnętrznej szyby drzwiczek piekarnika	40
Czyszczenie oświetlenia piekarnika	40

8 Rozwiązywanie problemów43

1 Instrukcje bezpieczeństwa

- Rozdział ten omawia instrukcje bezpieczeństwa, które pomogą zapobiec ryzyku uszkodzenia ciała lub mienia.
- Jeśli produkt zostanie przekazany innej osobie lub używany z drugiej ręki, instrukcja obsługi, oznakowanie, inne ważne dokumenty i akcesoria powinny zostać dostarczone wraz z produktem.
- Nasza firma nie ponosi odpowiedzialności za jakiegokolwiek szkody, które mogą wystąpić w wyniku nieprzestrzegania niniejszej instrukcji.
- Nieprzestrzeganie niniejszej instrukcji spowoduje utratę gwarancji.
- ⚠ Prace instalacyjne i naprawcze należy zawsze zlecać producentowi, autoryzowanemu serwisowi lub osobie wskazanej przez importera.
- ⚠ Używaj tylko oryginalnych części zamiennych i akcesoriów.
- ⚠ Nie należy naprawić lub wymienić żadnych części

urządzenia, chyba że określono to jasno w instrukcji obsługi.

- ⚠ Nie wolno modyfikować urządzenia.

⚠ Użytkowanie

- Ten produkt jest przeznaczony do użytku domowego. Nie jest przeznaczony do użytku komercyjnego.
- Nie wolno używać produktu w ogrodach, na balkonach lub w innych miejscach na zewnątrz. Urządzenie jest przeznaczone do użytku w kuchniach domowych i dla personelu w sklepach, biurach i innych miejscach pracy.
- **OSTRZEŻENIE:** Produkt powinien być używany wyłącznie do gotowania. Nie należy go używać do innych celów, takich jak ogrzewanie pomieszczenia.
- Piekarnik może być używany do rozmrażania, pieczenia, smażenia i grillowania potraw.
- Produktu nie należy używać do ogrzewania, podgrzewania talerzy,

wieszania ręczników lub odzieży na uchwycie do suszenia.

Bezpieczeństwo dzieci, osób wymagających szczególnego traktowania i zwierząt domowych

- Niniejszy sprzęt może być użytkowany przez dzieci w wieku co najmniej 8 lat i przez osoby o obniżonych możliwościach fizycznych, umysłowych i osoby o braku doświadczenia i znajomości sprzętu, jeżeli zapewniony zostanie nadzór lub instruktaż odnośnie użytkowania sprzętu w bezpieczny sposób, tak aby związane z tym zagrożenia były zrozumiałe.
- Dzieciom nie wolno używać urządzenia do zabawy. Czyszczenia i konserwacji nie mogą wykonywać dzieci bez nadzoru.
- Niniejszy sprzęt może być użytkowany przez osoby o obniżonych możliwościach fizycznych, zmysłowych i umysłowych (w tym dzieci), jeżeli zapewniony zostanie nadzór lub instruktaż odnośnie użytkowania sprzętu w bezpieczny sposób.
- Dzieci nie należy pozostawiać bez opieki, aby mieć pewność, że nie będą się one bawić urządzeniem.
- Produkty elektryczne są niebezpieczne dla dzieci i zwierząt domowych. Dzieci i zwierzęta nie mogą bawić się, wspinać się na urządzenie ani wchodzić do niego.
- Nie wolno kłaść na urządzeniu przedmiotów, do których mogą dosięgnąć dzieci.
- **OSTRZEŻENIE:** Podczas użytkowania powierzchnie produktu są gorące. Trzymaj dzieci z dala od urządzenia.
- Trzymaj materiał użyty do opakowania z dala od dzieci. Ryzyko obrażeń i uduszenia.
- Gdy drzwi są otwarte, nie kładź na nich żadnych ciężkich przedmiotów ani nie pozwalaj dzieciom na nie siadać. Piekarnik może się przewrócić lub może dojść do uszkodzenia zawiasów drzwi.
- (Jeśli twój produkt ma wtyczkę) Ze względu na bezpieczeństwo dzieci należy wyjąć wtyczkę z gniazdka i uniemożliwić działanie produktu przed utylizacją.

Bezpieczeństwo elektryczne

- Urządzenie podłączyć do uziemionego gniazdka chronionego bezpiecznikiem odpowiadającym prądowi wskazanemu na tabliczce znamionowej. Instalację uziemienia należy zlecić wykwalifikowanemu elektrykowi. Nie używać produktu bez uziemienia zgodnie z lokalnymi/krajowymi przepisami.
- Wtyczka lub połączenie elektryczne produktu powinny znajdować się w łatwo dostępnym miejscu (z dala od płomienia). Jeśli nie jest to możliwe, powinien istnieć mechanizm (bezpiecznik, wyłącznik, przełącznik itp.) w instalacji elektrycznej, do której produkt jest podłączony, zgodnie z przepisami elektrycznymi i oddzielając wszystkie bieguny od sieci.
- Produktu nie wolno podłączać do gniazdka podczas montażu, naprawy i transportu.
- Urządzenie podłączyć produkt do gniazdka, które spełnia wartości napięcia i częstotliwości podane na tabliczce znamionowej.
- (Jeśli Twój produkt nie ma przewodu zasilającego) Należy używać wyłącznie kabla połączeniowego określonego w rozdziale „Specyfikacje techniczne”.
- Nie należy blokować przewodu zasilającego pod i za produktem. Nie umieszczaj ciężkich przedmiotów na przewodzie zasilania. Przewód zasilający nie powinien być zgięty, zgnieciony ani stykać się z żadnym źródłem ciepła.
- Podczas pracy piekarnika jego tylna powierzchnia również się nagrzewa. Przewody zasilające nie mogą dotykać tylnej powierzchni, gdyż mogą zostać uszkodzone.
- Nie blokować kabli elektrycznych do drzwiczek piekarnika i nie przesuwaj po gorących powierzchniach. Może to spowodować zwarcie piekarnika i zapalenie się w wyniku stopienia kabla.

- Używać tylko oryginalnego kabla. Nie wolno używać przeciętych lub uszkodzonych kabli lub przedłużaczy.
 - Jeśli przewód zasilający jest uszkodzony, musi zostać wymieniony przez producenta, autoryzowany serwis lub osobę wskazaną przez firmę importującą, aby zapobiec możliwym zagrożeniom.
 - **OSTRZEŻENIE:** Przed wymianą żarówki piekarnika należy odłączyć produkt od zasilania, aby uniknąć ryzyka porażenia prądem. Odłączyć produkt lub wyłączyć bezpiecznik.
- (Jeśli twój produkt ma wtyczkę)
- Nie należy podłączać urządzenia do gniazdka, które jest luźne, wyszło, jest zepsute, brudne, oleiste, istnieje ryzyko kontaktu z wodą (na przykład woda, która może ściekać z blatu).
 - Nie wolno dotykać wtyczki mokrymi rękami! Nie wolno trzymać za przewód podczas odłączania.
 - Należy upewnić się, że wtyczka produktu jest prawidłowo podłączona do

gniazdka, aby uniknąć wyładowania łukowego.



Zabezpieczenie podczas transportu

- Przed transportem odłącz urządzenie od sieci.
- Produkt jest ciężki, dlatego powinny go przenosić co najmniej dwie osoby.
- Nie należy trzymać urządzenia za drzwi i/lub uchwyt podczas transportu lub przenoszenia.
- Nie wolno kłaść na urządzeniu innych przedmiotów i nie przenosić w pozycji pionowej.
- Aby przetransportować urządzenie należy owinąć je folią bąbelkową lub grubym kartonem i mocno okleić. Produkt należy szczelnie zabezpieczyć za pomocą taśmy, aby wyjmowane lub ruchome części produktu i sam produkt zabezpieczyć przed uszkodzeniem.
- Sprawdź ogólny wygląd produktu pod kątem uszkodzeń, które mogły wystąpić podczas transportu.

Bezpieczeństwo montażu

- Przed zamontowaniem urządzenia należy sprawdzić czy nie posiada uszkodzeń. Jeśli produkt jest uszkodzony nie wolno go zamontować.
- Nie montować urządzenia w pobliżu źródeł ciepła (grzejniki, piece itp.).
- Wszystkie kanały wentylacyjne muszą pozostać otwarte.
- Aby zapobiec przegrzaniu, urządzenia nie należy montować za dekoracyjnymi drzwiami.

Bezpieczeństwo użytkowania

- Po każdym użyciu należy upewnić się, że urządzenie jest wyłączone.
- Jeśli produkt nie jest używany przez dłuższy czas należy odłączyć go od zasilania lub wyłączyć bezpiecznik.
- Nie wolno używać wadliwego lub uszkodzonego urządzenia. Jeśli urządzenie jest uszkodzone należy odłączyć je od zasilania elektrycznego/gazu i skontaktować się z autoryzowanym serwisem.
- Nie należy używać produktu ze zdjętą lub stłuczoną szybą przednich drzwi.
- Nie wolno wchodzić na produkt, aby dosięgnąć do innego przedmiotu lub z jakiegokolwiek innego powodu.
- Nie wolno korzystać z urządzenia, gdy jest się pod wpływem narkotyków lub alkoholu.
- Przedmioty łatwopalne przechowywane w strefie pieczenia mogą się zapalić. Nigdy wolno przechowywać przedmiotów łatwopalnych w strefie pieczenia.
- Uchwyt piekarnika nie może służyć jako suszarka do rękawiczek. Podczas używania urządzenia nie należy wieszać na nim rękawiczek, rękawiczek ani podobnych tkanin.
- Zawiasy drzwiczek poruszają się i dociskają podczas otwierania i zamykania. Podczas otwierania/zamykania drzwiczek nie wolno trzymać za zawiasy.

Ostrzeżenia dotyczące temperatury

- **OSTRZEŻENIE:** Podczas pracy urządzenia odsłonięte części będą gorące. Nie dotykać urządzenia i elementów grzejnych. Dzieci poniżej 8 roku życia nie powinny zbliżać się do urządzenia bez nadzoru osoby dorosłej.
- Nie wolno umieszczać łatwopalnych/wybuchowych materiałów w pobliżu urządzenia, ponieważ jego krawędzie będą gorące podczas pracy.
- Ponieważ para może się wydostawać podczas pieczenia, należy uważać podczas otwierania drzwiczek piekarnika. Para może poparzyć dłoń, twarz i / lub oczy.
- Urządzenie może się nagrzać podczas pieczenia. Nie dotykać gorących przegród, wewnętrznych części piekarnika, elementów grzejnych itp.
- Podczas wkładania/wyjmowania potraw do gorącego piekarnika należy używać

żaroodpornych rękawic kuchennych.

Użycie akcesoriów

- Ważne jest, aby ruszt do grilla i taca były prawidłowo umieszczone na drucianych półkach. Aby uzyskać szczegółowe informacje, patrz rozdział „Użycie akcesoriów”.
- Akcesoria mogą uszkodzić szybę drzwi podczas zamykania. Należy przesunąć akcesoria na koniec obszaru pieczenia.

Bezpieczeństwo pieczenia

- Zachowaj ostrożność podczas dodawania alkoholu do potraw. Alkohol odparowuje w wysokich temperaturach i może zapalić się pod wpływem gorących powierzchni, powodując pożar.
- Odpady żywności, olej itp. w strefie pieczenia mogą się zapalić. Przed pieczeniem usunąć zanieczyszczenia.
- Zagrożenie zatruciem pokarmowym: Nie przechowywać żywności w piekarniku dłużej niż godzinę

- przed i po pieczeniu. W przeciwnym razie może powodować to zatrucie pokarmowe lub choroby.
- Nie podgrzewać zamkniętych puszek i szklanych słoików. Zwiększone ciśnienie może spowodować pęknięcie słoika.
 - Umieść tłuszczoodporny papier w naczyniu do pieczenia lub na innym przedmiocie przeznaczonym do piekarnika (taca, ruszt itp.), umieść potrawę i włóż do rozgrzanego piekarnika. Usuń wystający z foremki papier, aby uniknąć ryzyka dotknięcia elementów grzejnych piekarnika. Nigdy nie używaj papieru tłuszczoodpornego w temperaturze piekarnika wyższej niż maksymalna temperatura podana na opakowaniu papieru. Nie wolno kłaść papieru tłuszczoodpornego na podstawie piekarnika.
 - Nie umieszczać blach do pieczenia, talerzy ani folii aluminiowej bezpośrednio na dnie piekarnika. Zgromadzone ciepło może

uszkodzić podstawę piekarnika.

- Zamknij drzwiczki piekarnika podczas grillowania. Gorące powierzchnie mogą powodować oparzenia!
- Żywność nieodpowiednia do grillowania niesie ze sobą ryzyko pożaru. Grilluj tylko potrawy odpowiednie do intensywnego ognia grillowego. Nie należy również umieszczać jedzenia za blisko tyłu grilla. To najgorętszy obszar, a tłuste potrawy mogą się zapalić.



Bezpieczeństwo konserwacji i czyszczenia

- Przeczyszczeniem produktu należy poczekać, aż ostygnie. Gorące powierzchnie mogą powodować oparzenia!
- Nie wolno myć produktu, spryskując go lub polewając wodą! Ryzyko porażenia prądem!
- Nie czyścić produktu za pomocą odkurzaczy parowych, ponieważ może to spowodować porażenie prądem.
- Nie używaj ściernych środków czyszczących,

metalowych skrobaczek,
druciaków lub środków
wybielających do czyszczenia
szyby przednich drzwi
piekarnika/(jeśli są) szyby
górných drzwi piekarnika.
Środki te mogą powodować

- porysowanie i rozbitcie
szklanych powierzchni.
- Zawsze utrzymuj panel sterowania w czystości i suchości. Wilgotna i brudna powierzchnia może powodować problemy z obsługą funkcji.

2 Instrukcje dotyczące środowiska

Przepisy dotyczące odpadów

Zgodność z dyrektywą WEEE i usuwanie odpadów



Niniejszy wyrób jest zgodny z dyrektywą Parlamentu Europejskiego i Rady (2012/19/WE). Wyrób ten oznaczony jest symbolem klasyfikacji zużytych urządzeń elektrycznych i elektronicznych (WEEE).

Wyrób ten wykonano z części i materiałów wysokiej jakości, które mogą być odzyskane i użyte jako surowce wtórne. Po zakończeniu użytkowania nie należy pozbywać się go razem z innymi odpadkami domowymi. Należy przekazać go do punktu zbiórki urządzeń elektrycznych i elektronicznych na surowce wtórne. Aby dowiedzieć się, gdzie jest najbliższy taki punkt, prosimy skonsultować się z władzami lokalnymi. Odpowiednie postępowanie ze użytym sprzętem zapobiega potencjalnym konsekwencjom dla środowiska naturalnego i ludzkiego zdrowia.

Zgodność z dyrektywą RoHS:

Niniejszy wyrób jest zgodny z dyrektywą Parlamentu Europejskiego i Rady RoHS (Ograniczenie użycia substancji niebezpiecznych) (2011/65/WE). Nie zawiera szkodliwych i zakazanych materiałów, podanych w tej dyrektywie.

Pozbywanie się materiałów opakowaniowych

- Materiały opakowaniowe są niebezpieczne dla dzieci. Należy trzymać je w bezpiecznym miejscu,

niedostępne dla dzieci. Opakowanie tego wyrobu wyprodukowano z surowców wtórnych. Należy odpowiednio się ich pozbywać i sortować je zgodnie z instrukcjami gospodarki surowcami wtórnymi. Nie należy ich wyrzucać razem ze zwykłymi odpadkami domowymi.

Zalecenia dotyczące oszczędzania energii

Informacje na temat efektywności energetycznej zgodnie z EU 66/2014 można znaleźć na karcie produktu dołączonej do produktu. Poniższe wskazówki pomogą używać produktu w sposób ekologiczny i energooszczędny:

- Rozmroź zamrożone jedzenie przed gotowaniem.
- W piekarniku używaj ciemnych lub emaliowanych pojemników, które lepiej przenoszą ciepło.
- Wyłącz piekarnik na 5-10 minut przed końcem pieczenia, by wykorzystać skumulowane ciepło. W ten sposób zaoszczędzisz do 20% energii.
- Jeśli jest to określone w przepisie lub instrukcji użytkownika, zawsze nagrzewaj piekarnik. Nie otwieraj zbyt często drzwiczek piekarnika podczas pieczenia.
- Staraj się piec więcej niż jedno danie na raz w piekarniku. Możesz piec w tym samym czasie, umieszczając dwie formy do pieczenia na drucianej półce. Jeśli pieczesz jedno danie po drugim, oszczędzasz energię, ponieważ piekarnik nie straci ciepła.

3 Produkt

Wprowadzenie produktu

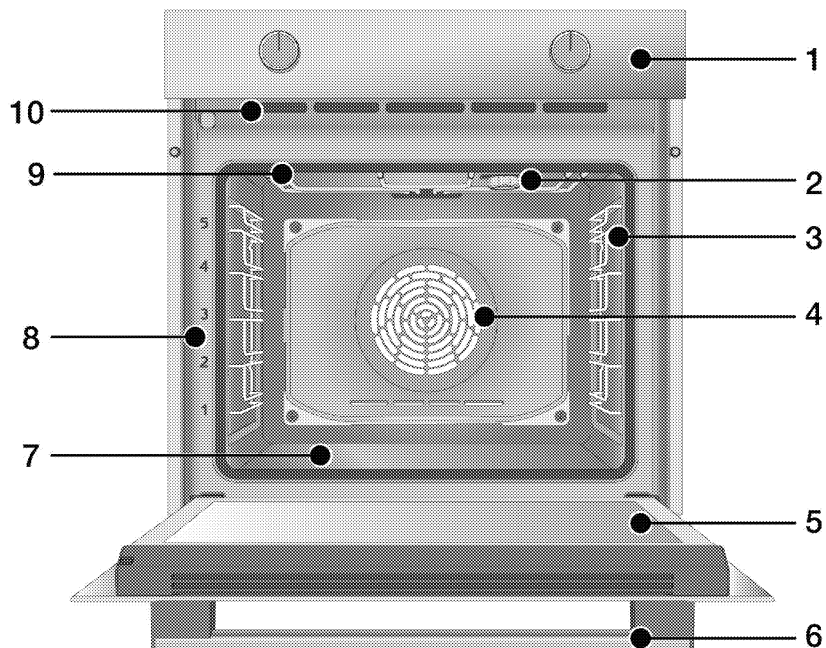

- 1 Panel sterowania
- 2 Oświetlenie*
- 3 Półka druciana**
- 4 Silnik wentylatora (za stalową płytą)
- 5 Drzwi
- 6 Uchwyt
- 7 Dolna grzałka (dolna płyta stalowa)
- 8 Umieszczenie półek
- 9 Górna grzałka
- 10 Otwory wentylacyjne

* W zależności od modelu Produkt może nie być wyposażony w oświetlenie lub typ i położenie żarówki mogą różnić się od przedstawionych na ilustracji.

** W zależności od modelu Produkt może nie zawierać drucianych półek. Druciane półki na rysunku są jedynie podglądowe.

Wprowadzenie i użycie panelu sterowania

W tej części można znaleźć przegląd i podstawowe zastosowania panelu sterowania produktu. Mogą występować różnice w rysunkach i niektórych funkcjach w zależności od modelu.

Panel sterowania piekarnika

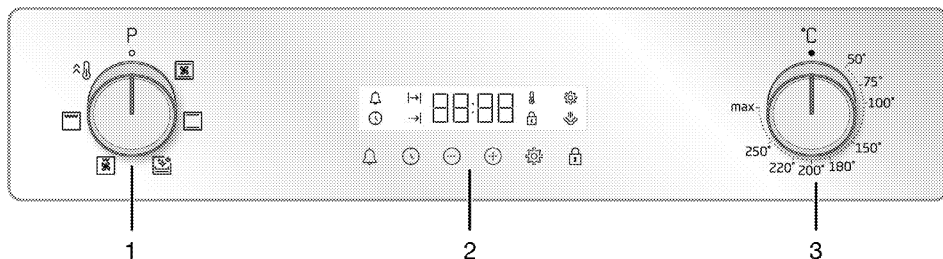

- 1 Pokrętko wyboru funkcji
- 2 Timer
- 3 Pokrętło temperatury

Jeśli urządzenie posiada gałki sterujące, mogą one być wpuszczone w panel, który wysuwa się po wciśnięciu (dostępny w niektórych modelach). Aby dokonać ustawień za pomocą tych pokręteł, najpierw wciśnij odpowiednie pokrętko i wyciągnij pokrętko. Po dokonaniu regulacji wciśnij go ponownie i wymień pokrętko.

Pokrętko wyboru funkcji

Możesz wybrać funkcje piekarnika za pomocą pokrętkła. Aby wybrać przekręć w lewo/prawo od pozycji zamkniętej (na górze).

Pokrętko temperatury

Za pomocą pokrętkła sterowania piekarnika można ustawić temperaturę pieczenia. Obróć zgodnie z ruchem wskazówek zegara od pozycji zamkniętej (na górze).

Wskaźnik temperatury

Temperaturę można odczytać z symbolu temperatury znajdującego się na wyświetlaczu. Symbol temperatury na wyświetlaczu włącza się po uruchomieniu urządzenia, a wyłącza po osiągnięciu ustawionej temperatury. Gdy temperatura wewnątrz piekarnika

spadnie poniżej ustawionej temperatury, symbol ponownie się zaświeci.

Timer

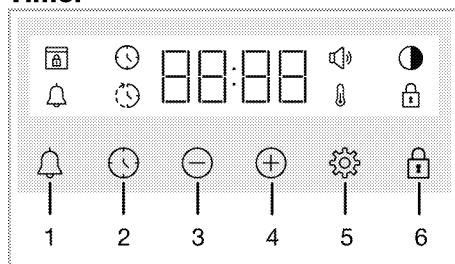

- 1 Przycisk alarmu
- 2 Przycisk ustawienia czasu
- 3 Przycisk zwiększania
- 4 Przycisk zmniejszania
- 5 Przycisk ustawień
- 6 Symbol blokady przycisków







Wyświetl symbole

- : Symbol czasu pieczenia
- : Symbol zakończenia pieczenia*
- : Symbol alarmu
- : Symbol jasności
- : Symbol włączonej blokady
- : Symbol temperatury
- : Symbol głośności
- : Symbol blokady drzwi*

* Różni się w zależności od modelu produktu. Może nie być dostępny w Twoim produkcie.

Funkcje obsługi piekarnika

W tabeli pokazano funkcje, których można używać w piekarniku, a także najwyższą i najniższą temperaturę, którą można ustawić dla tych funkcji. Kolejność pokazanych trybów pracy może różnić się od rozmieszczenia w urządzeniu.

Symbol funkcji	Opis funkcji	Zakres temperatury (°C)	Opis i użycie
	Górne i dolne ogrzewanie	*	Żywność jest podgrzewana jednocześnie od góry i od dołu. Nadaje się do ciast i potraw w foremkach do pieczenia lub ciast i wypieków. Pieczenie na pojedynczej tacy.
	Dolne ogrzewanie	*	Włączona jest tylko dolna grzałka. Nadaje się do potraw wymagających zrumienienia od spodu. Tej funkcji należy również użyć do łatwego czyszczenia parą.
	Dolne/górne ogrzewanie wspomagane wentylatorem	*	Gorące powietrze w piekarniku z wentylatorem jest ogrzewane przez górne i dolne grzałki, a następnie rozprowadzane równomiernie i szybko po komorze. Pieczenie na pojedynczej tacy.
	Duży grill	*	Duży grill na suficie piekarnika działa. Nadaje się do grillowania większych kawałków.
	Wentylator wspomagany małym grillem	*	Gorące powietrze w piekarniku z wentylatorem nagrzewane przez mały grill jest szybko rozprowadzane po komorze. Nadaje się do grillowania mniejszych kawałków.
	Szybkie nagrzewanie	-	Wszystkie grzałki piekarnika działają. Ta funkcja służy do szybkiego doprowadzenia piekarnika do żądanej temperatury (nagrzania). Nie używaj jej do pieczenia.

* Urządzenie działa w zakresie temperatur określonym na pokrętle temperatury.

Akcesoria

Produkt zawiera różne akcesoria. W tym rozdziale znajduje się opis akcesoriów i ich prawidłowego użytkowania. Dostarczone akcesoria różnią się w zależności od modelu. Nie wszystkie opisane akcesoria znajdują się w Twoim urządzeniu.

UWAGA : Tacki mogą ulec deformacji pod wpływem temperatury. Nie ma to żadnego wpływu na działanie. Deformacja znika, gdy taca ostygnie.

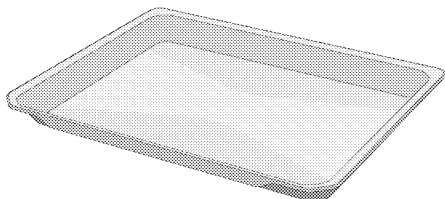

Standardowa taca

Służy do wypieków, mrożonek i smażenia dużych kawałków.

Modele z drucianymi półkami:

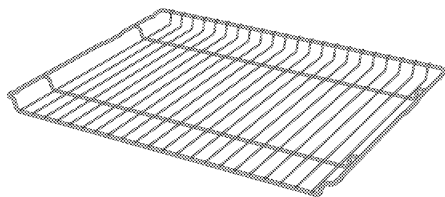

Ruszt do grilla

Służy do smażenia lub układania potraw, które mają być upieczone, smażone i duszone na wybranej półce.

Modele bez drucianych półek:

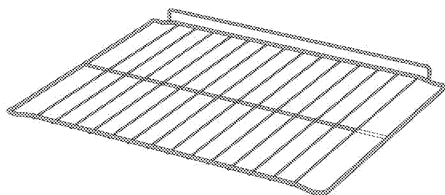

Zastosowanie akcesoriów

Półki do pieczenia

Jest 5 poziomów umieszczenia półek w piekarniku. Kolejność półek można jest oznaczona numerami na przedniej obudowie piekarnika.

Modele z drucianymi półkami

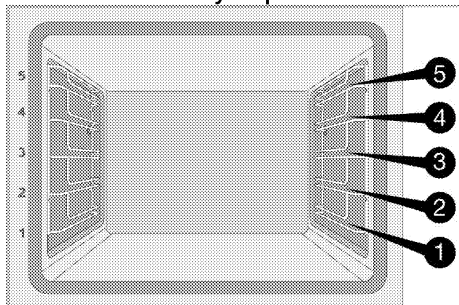

Modele bez drucianych półek

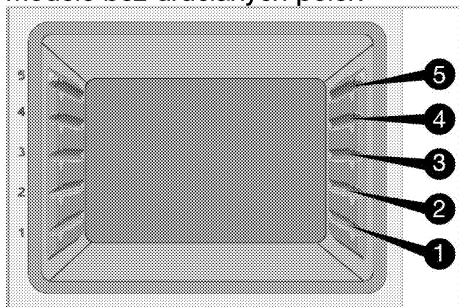

Umieszczenie rusztu do grilla na półkach do pieczenia

Modele z drucianymi półkami:

Bardzo ważne jest prawidłowe umieszczenie rusztu do grilla na bocznych półkach. Podczas umieszczania rusztu do grilla na wybranej półce otwarta, część otwarta musi znajdować się z przodu. Dla lepszego pieczenia ruszt należy zabezpieczyć ogranicznikiem na półce. Ogranicznik nie może dotykać tylnej ściany.

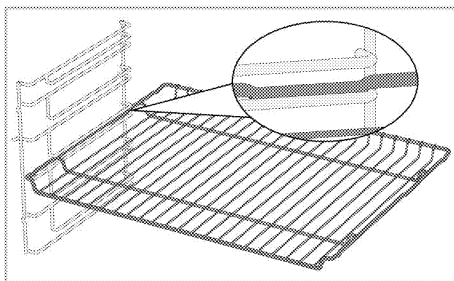

Modele bez drucianych półek:

Bardzo ważne jest prawidłowe umieszczenie rusztu do grilla na bocznych półkach. Ruszt do grilla jest umieszczany w jednym kierunku. Podczas umieszczania rusztu do grilla na wybranej półce otwarta, część otwarta musi znajdować się z przodu.

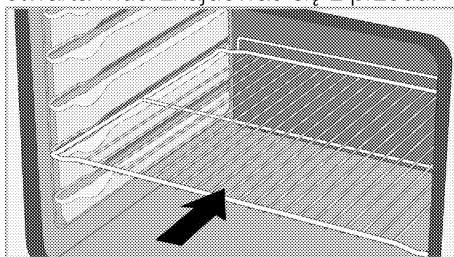

Umieszczenie tacki na półkach do pieczenia.

Modele z drucianymi półkami:

Bardzo ważne jest prawidłowe umieszczenie tacki na bocznych półkach. Podczas umieszczania tacki na wybranej półce rączka musi znajdować się z przodu.

Dla lepszego pieczenia tackę należy zabezpieczyć stoperem na półce. Ogranicznik nie może dotykać tylnej ściany.

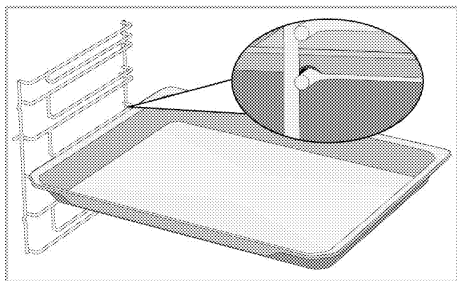

Modele bez drucianych półek:

Bardzo ważne jest prawidłowe umieszczenie tacki na bocznych półkach. Tacka jest umieszczana w jednym kierunku. Podczas umieszczania tacki na wybranej półce rączka musi znajdować się z przodu.

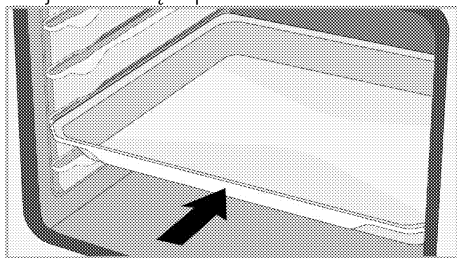

Funkcja blokady rusztu do grilla

Istnieje funkcja ogranicznika, która zapobiega wysunięciu się rusztu do grilla. Dzięki tej funkcji można łatwo i bezpiecznie wyjąć jedzenie. Podczas wyjmowania rusztu można go pociągnąć do przodu, aż dotknie ogranicznika. Należy ominąć ogranicznik, aby go całkowicie usunąć.

Modele z drucianymi półkami

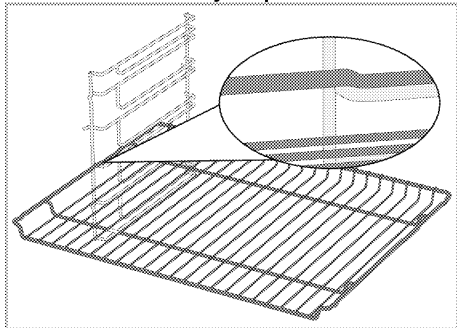

Modele bez drucianych półek

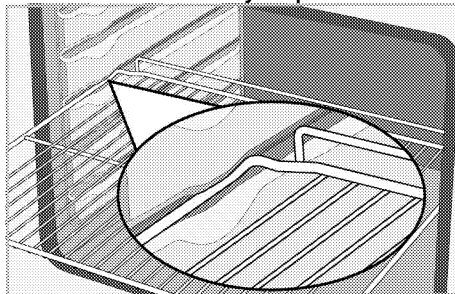

Funkcja blokady tacki rusztu do grilla - Modele z drucianymi półkami

Istnieje również funkcja ogranicznika, która zapobiega wysunięciu się tacki. Podczas wyjmowania tacki należy zwolnić ją z tylnej blokady i pociągnąć do siebie, aż dotknie ogranicznika. Należy ominąć ogranicznik, aby go całkowicie usunąć.

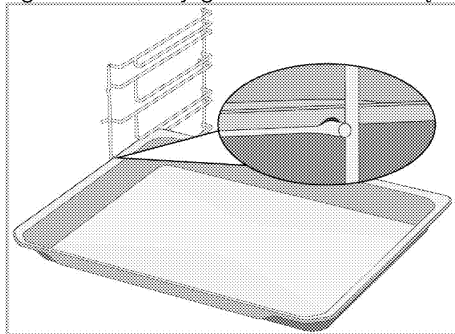

Ruszt i taca muszą zostać prawidłowo umieszczone na prowadnicach teleskopowych Modele z drucianymi półkami i prowadnicami teleskopowymi

Dzięki prowadnicom teleskopowym można łatwo zamontować ruszt do grilla i tacki. Podczas korzystania z tacek i rusztów na prowadnicach teleskopowych należy uważać, aby ograniczniki znajdujące się z przodu i z tyłu prowadnic opierały się o krawędzie grilla i tacek (patrz rysunek).

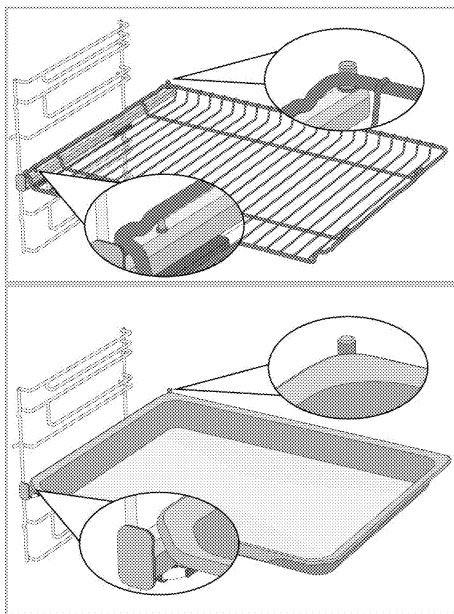



Specyfikacje techniczne

Ogólne specyfikacje

Wymiary zewnętrzne produktu (wysokość/szerokość/głębokość)	595 mm/594 mm/567 mm
Wymiary montażowe piekarnika (wysokość/szerokość/głębokość)	590 lub 600 mm/560 mm/min. 550 mm
Napięcie / Częstotliwość	220-240 V ~ 50 Hz
Typ i przekrój kabla zastosowany/odpowiedni do urządzenia	min. H05VV-FG 3 x 1,5 mm ²
Całkowite zużycie energii	2.4 kW
Rodzaj piekarnika	Piekarnik z wentylatorem wspomagającym

Podstawy: Informacje na temat etykiety energetycznej piekarników elektrycznych podano zgodnie z normą EN 60350-1/IEC 60350-1. Wartości te są określone przy standardowym obciążeniu za pomocą funkcji ogrzewania dolnego lub ogrzewania wspomaganego wentylatorem (jeśli występuje). Klasa efektywności energetycznej jest ustalana zgodnie z następującym priorytetem w zależności od tego, czy odpowiednie funkcje znajdują w produkcie, czy nie: 1-Ogrzewanie wentylatorem tryb ECO, 2-Ogrzewanie wentylatorem 3- Wentylator wspomagany małym grillem, 4-Górne i dolne ogrzewanie.

-  W celu poprawy jakości produktu specyfikacje techniczne mogą ulec zmianie bez uprzedniego powiadomienia.
-  Rysunki w niniejszej instrukcji są schematyczne i mogą nie pasować dokładnie do konkretnego produktu.
-  Wartości podane na etykietach produktu lub w dołączonej do nich dokumentacji są uzyskiwane w warunkach laboratoryjnych zgodnie z odpowiednimi normami. W zależności od warunków operacyjnych i środowiskowych produktu wartości te mogą się różnić.

4 Pierwsze użycie

Przed rozpoczęciem korzystania z produktu zaleca się wykonanie następujących czynności.

Pierwsze ustawienie godziny

i Zawsze ustawiaj godzinę przed użyciem piekarnika. Jeśli tego nie ustawisz, w niektórych modelach piekarników nie będzie można gotować.

1. Po pierwszym uruchomieniu piekarnika pole godziny pokaże "12:00" i wraz z symbolem ⌚ będą migać.
2. Ustaw godzinę za pomocą przycisków (+)/(-).

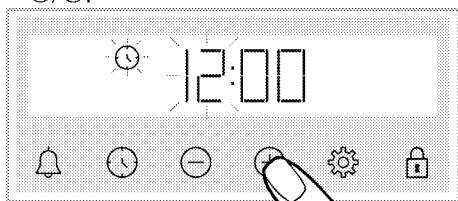

3. Naciśnij ⌚ lub ⚙️, aby podświetlić pole minut.

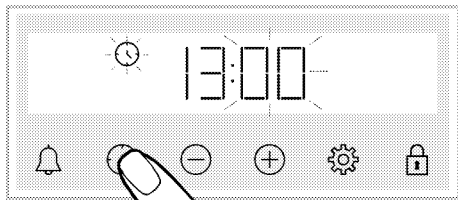

4. Ustaw minuty za pomocą przycisków (+)/(-).

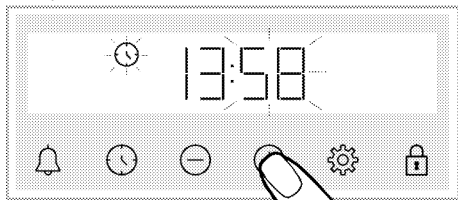

5. Potwierdź ustawienie, naciskając ⌚ lub ⚙️.

» Godzina jest ustawiona, a symbol ⌚ zniknie.

i Jeśli godzina nie zostanie ustawiona, to "12:00" i symbol ⌚ będą nadal migać, a piekarnik nie uruchomi się. Aby piekarnik uruchomił się należy ustawić godzinę lub nacisnąć ⌚, gdy pokazuje godzinę "12:00". Ustawienie godziny można zmienić zgodnie z opisem w rozdziale „Ustawienia”.

i Godzina resetuje się w przypadku awarii zasilania. Wymaga ponownego ustawienia.

Pierwsze czyszczenie

1. Usuń wszystkie materiały opakowania.
2. Wyjmij wszystkie akcesoria z piekarnika.
3. Włącz urządzenie na 30 minut, a następnie wyłącz. W ten sposób pozostałości i warstwy, które mogły pozostać w piecu podczas produkcji, są spalane i czyszczone.
4. Podczas korzystania z urządzenia wybierz najwyższą temperaturę i funkcję roboczą, na którą działają wszystkie grzałki. Patrz „Funkcje obsługi piekarnika”. W dalszej części dowiesz się, jak obsługiwać piekarnik.
5. Poczekaj, aż piekarnik ostygnie.
6. Wytrzyj powierzchnie produktu wilgotną szmatką lub gąbką i wytrzyj szmatką.

Przed użyciem akcesoriów:

Umyj akcesoria wodą z detergentem i miękką gąbką.

UWAGA Pewne detergenty lub środki czyszczące mogą uszkodzić powierzchnię. Nie używaj agresywnych detergentów, proszku/mleczka do czyszczenia, ani żadnych ostrych przedmiotów.

UWAGA W trakcie pierwszego uruchomienia przez parę godzin mogą się wydzielać dym i zapach. Jest to całkiem normalne. Zadbaj o dobrą wentylację kuchni i pozbądź się dymu i zapachu. Nie wdychać bezpośrednio powstającego dymu i zapachu.

5 Jak obsługiwać piekarnik

Ogólne informacje na temat użytkowania piekarnika

Wentylator chłodzący (Może nie być dostępny w Twoim produkcie.)







Produkt posiada wentylator chłodzący. Wentylator chłodzący włącza się automatycznie w razie potrzeby i chłodzi zarówno przód produktu, jak i meble. Wyłącza się automatycznie po zakończeniu procesu chłodzenia. Gorące powietrze wydobywa się przez drzwi piekarnika. Nie zakrywać otworów wentylacyjnych. W przeciwnym razie piekarnik może się przegrzać. Wentylator chłodzący nadal działa podczas pracy piekarnika lub po jego wyłączeniu (około 20-30 minut). Jeśli pieczesz z użyciem timera, pod koniec czasu pieczenia wentylator chłodzący wyłączy się wraz z wszystkimi funkcjami. Użytkownik nie może ustawić czasu pracy wentylatora chłodzącego. Włącza się i wyłącza automatycznie. To nie jest błąd.

Oświetlenie piekarnika

Oświetlenie piekarnika włącza się, gdy piekarnik zaczyna piec. W niektórych modelach oświetlenie włącza się podczas pieczenia, a w innych wyłącza się po pewnym czasie.

Panel sterowania piekarnika

Ostrzeżenia ogólne dotyczące panelu sterowania



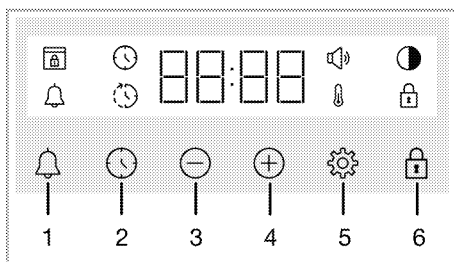



-  Najdłuższy czas, na który można nastawić koniec procesu gotowania, to 5 godziny, 59 minut. W razie przerwy w zasilaniu program kasuje się. Trzeba zaprogramować piekarnik od nowa.
-  Podczas ustawiania programu odpowiednie symbole na wyświetlaczu migają. Poczekać chwilę, aż ustawienia zostaną zapisane.
-  Jeśli wybrano dowolny tryb, nie można zmienić godziny.
-  Jeśli czas pieczenia jest ustawiony na samym początku, pozostały czas jest wyświetlany na ekranie.
-  W przypadkach, gdy ustawiono czas pieczenia lub czas zakończenia pieczenia, można automatycznie anulować ustawienie, naciskając długo .



- 1 Przycisk alarmu
- 2 Przycisk ustawienia czasu
- 3 Przycisk zwiększania
- 4 Przycisk zmniejszania
- 5 Przycisk ustawień

6 Symbol blokady przycisków

Wyświetl symbole

-  : Symbol czasu pieczenia
-  : Symbol zakończenia pieczenia*
-  : Symbol alarmu
-  : Symbol jasności
-  : Symbol włączonej blokady
-  : Symbol temperatury
-  : Symbol głośności
-  : Symbol blokady drzwi*

* Różni się w zależności od modelu produktu. Może nie być dostępny w Twoim produkcie.

Włącz piekarnik

Po wybraniu programu za pomocą pokrętki i ustawieniu określonej temperatury piekarnik zaczyna działać.

Wyłącz piekarnik;

Możesz wyłączyć piekarnik, przekręcając pokrętkę wyboru programu i pokrętkę temperatury do pozycji wyłączenia (w górę).



Aby ustawić pieczenie ręcznie ustaw temperaturę i program.

Możesz ręcznie ustawić pieczenie bez ustawiania czasu, wybierając temperaturę i program odpowiednią do potrawy.

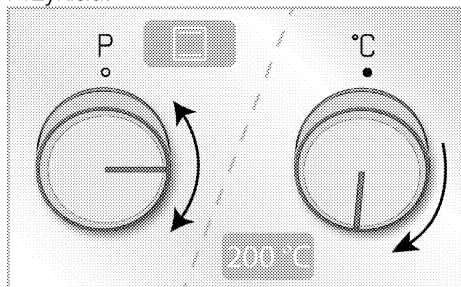
Przykład:





1. Wybierz program za pomocą pokrętki.
2. Za pomocą pokrętki sterowania piekarnika można ustawić temperaturę pieczenia.



» Piekarnik zacznie działać natychmiast po wybraniu programu i temperatury, na wyświetlaczu pojawi się . Gdy temperatura wewnątrz piekarnika osiągnie ustawioną temperaturę, symbol  znika. Piekarnik nie wyłącza się automatycznie, ponieważ pieczenie w trybie ręcznym odbywa się bez ustawiania czasu pieczenia. Musisz sam kontrolować pieczenie i je wyłączać. Po zakończeniu pieczenia wyłącz piekarnik, przekręcając pokrętkę wyboru programu i pokrętkę temperatury do pozycji wyłączenia (w górę).

Ustawienie czasu pieczenia

Można ustawić automatyczne wyłączenie piekarnika po upływie określonego czasu, wybierając temperaturę i program odpowiednią do potrawy i ustawiając czas pieczenia na zegarze.

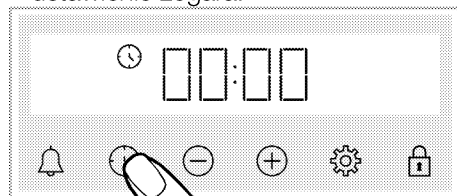
1. Wybierz program pieczenia.
2. Naciśnij  aż na wyświetlaczu pojawi się symbol , aby zresetować ustawienie zegara.



-  Po ustawieniu programu i temperatury można ustawić czas pieczenia na 30 minut, naciskając  można ustawić czas pieczenia, a naciskając  można zmienić ustawienie czas pieczenia.

3. Ustaw czas pieczenia za pomocą przycisków .

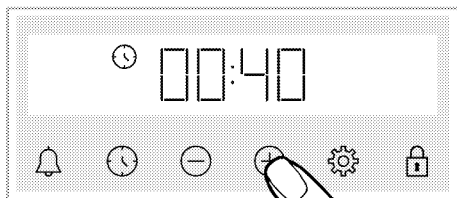

- i** Czas pieczenia zwiększa się o 1 minutę w ciągu pierwszych 15 minut, a po 15 minutach zwiększa się o 5 minut.

4. Włóż jedzenie do piekarnika i ustaw temperaturę za pomocą pokrętki.
» Piekarnik zacznie działać natychmiast po wybraniu programu i temperatury. Ustawiony czas pieczenia zaczyna odliczać czas do końca, a na wyświetlaczu pojawi się . Gdy temperatura wewnątrz piekarnika osiągnie ustaloną temperaturę, symbol zniknie.
5. Po zakończeniu pieczenia na ekranie pojawi się komunikat "End", symbol miga, a timer wydaje sygnał dźwiękowy
6. Ostrzeżenie rozlega się przez dwie minuty. Naciśnij dowolny przycisk, aby go wyłączyć. Ostrzeżenie zatrzymuje się, a na wyświetlaczu pojawia się godzina.

Aby ustawić czas zakończenia gotowania na później: (Różni się w zależności od modelu produktu. Może nie być dostępny w Twoim produkcie.)

Ustawiając temperaturę i program, można ustawić czas pieczenia i czas zakończenia pieczenia na później, umożliwiając automatyczne włączenie/wyłączenie piekarnika.

1. Wybierz program pieczenia.
2. Naciśnij aż na wyświetlaczu pojawi się symbol , aby zresetować ustawienie zegara.

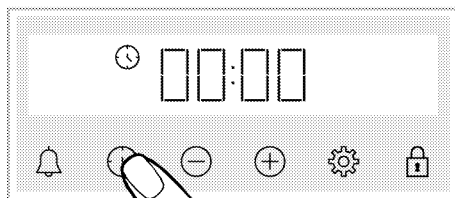

- i** Po ustawieniu programu i temperatury można ustawić czas pieczenia na 30 minut, naciskając można ustawić czas pieczenia, a naciskając można zmienić ustawienie czas pieczenia.

3. Ustaw czas pieczenia za pomocą przycisków .

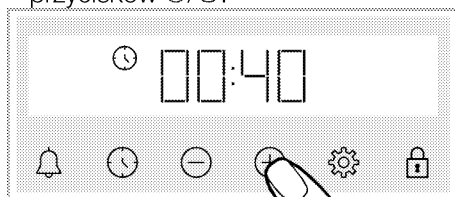

- i** Czas pieczenia zwiększa się o 1 minutę w ciągu pierwszych 15 minut, a po 15 minutach zwiększa się o 5 minut.

- » Po ustawieniu czasu pieczenia, na wyświetlaczu pojawi się symbol .
4. Naciśnij aż na wyświetlaczu pojawi się symbol , aby zresetować ustawienie czas zakończenia pieczenia.

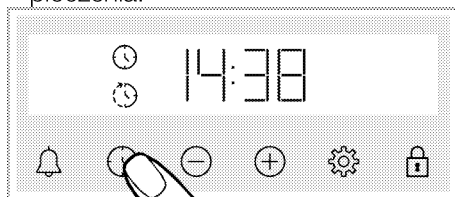

5. Ustaw czas zakończenia pieczenia za pomocą przycisków .

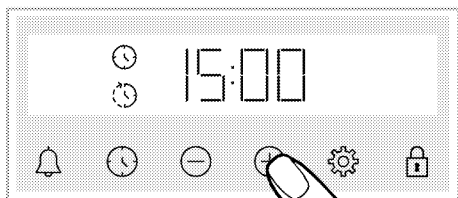

» Po ustawieniu czasu zakończenia pieczenia symbol 🕒 oraz 🕒 pojawią się na wyświetlaczu. Po rozpoczęciu pieczenia, symbol 🕒 znika.

6. Włóż jedzenie do piekarnika i ustaw temperaturę za pomocą pokrętła.

» **Zegar oblicza czas rozpoczęcia pieczenia, odejmując czas pieczenia od ustawionego czasu zakończenia pieczenia.** Po rozpoczęciu czasu rozpoczęcia pieczenia zostaje uruchomiony wybrany tryb, a piekarnik nagrzewa się do ustawionej temperatury. Ustawiony czas pieczenia zaczyna odliczać czas do końca, a na wyświetlaczu pojawi się 🕒. Gdy temperatura wewnątrz piekarnika osiągnie ustaloną temperaturę, symbol 🕒 znika.

7. Po zakończeniu pieczenia na ekranie pojawi się komunikat "End", symbol 🕒 miga, a timer wydaje sygnał dźwiękowy

8. Ostrzeżenie rozlega się przez dwie minuty. Naciśnij dowolny przycisk, aby go wyłączyć. Ostrzeżenie zatrzymuje się, a na wyświetlaczu pojawia się godzina.

i Jeśli na koniec ostrzeżenia dźwiękowego zostanie naciśnięty dowolny przycisk, piekarnik zacznie ponownie działać. Aby zapobiec dalszemu działaniu piekarnika pod koniec ostrzeżenia, ustaw pokrętło temperatury i pokrętło programu w pozycji "0" (wyłączony) i wyłącz piekarnik.

Ustawienia

Włączenie blokady przycisków

Możesz zapobiec interwencji jednostki sterującej, aktywując funkcję blokady przycisków.

1. Naciśnij 🔒 aż na wyświetlaczu pojawi się symbol 🔒.

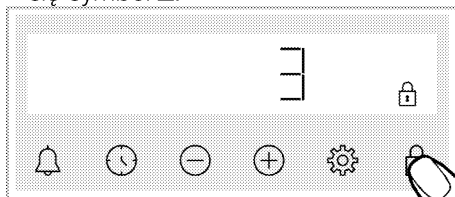

» Pojawia się symbol 🔒, a na wyświetlaczu rozpoczyna się odliczanie 3-2-1. Po zakończeniu odliczania włącza się blokada przycisków. Po naciśnięciu dowolnego przycisku, gdy blokada jest ustawiona, timer emituje sygnał dźwiękowy a symbol 🔒 miga.

i Jeśli przestaniesz naciskać przycisk przed zakończeniem odliczania, blokada nie zostanie aktywowana. Jeśli przestaniesz naciskać przycisk 🔒 przed zakończeniem odliczania, blokada klawiszy nie zostanie aktywowana.

i Jeśli blokada przycisków jest włączona nie działają przyciski timera. Blokada przycisków nie wyłączy się w przypadku awarii zasilania.

Wyłączenie blokady przycisków

1. Naciśnij 🔒 aż symbol 🔒 zniknie z wyświetlacza.



» Symbol 🔒 znika, a blokada przycisków jest wyłączona.

Ustawienie alarmu



Można użyć timera w celu ostrzeżenia lub przypomnienia innego niż pieczenia. Alarm nie wpływa na działanie piekarnika. Używany w celach ostrzegawczych. Na

przykład można użyć alarmu, gdy piekarnik ma zostać wyłączony o określonej godzinie. Po upływie ustawionego czasu zegar wydaje ostrzeżenie dźwiękowe.

i Najdłuższy czas alarmu to 23 godziny i 59 minut.

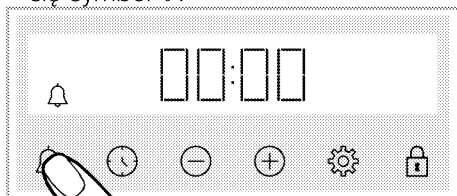
1. Naciśnij  aż na wyświetlaczu pojawi się symbol .



2.  Ustaw alarmu za pomocą przycisków .

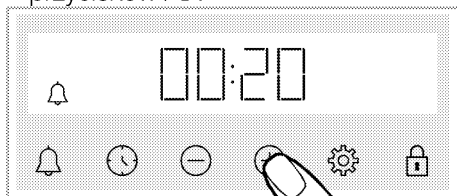

» Po ustawieniu alarmu symbol  pozostanie podświetlony, a czas alarmu rozpocznie odliczanie na wyświetlaczu. Jeśli czas alarmu i czas pieczenia są ustawione jednocześnie, na wyświetlaczu pojawi się krótszy czas.



3. Po upływie czasu alarmu symbol  zaczyna migać i wydaje ostrzeżenie dźwiękowe.

Wyłącz alarm

1. Pod koniec czasu alarmu dźwięk ostrzegawczy rozlega się przez dwie minuty. Naciśnij dowolny przycisk, aby wyłączyć ostrzeżenie dźwiękowe.



» Ostrzeżenie dźwiękowe zatrzymuje się, a na wyświetlaczu pojawia się godzina.

Czy chcesz anulować alarm?



1. Naciśnij  aż na wyświetlaczu pojawi się symbol , aby zresetować ustawienie alarmu. Naciśnij  aż wyświetli się „00:00”.

2.  Aby anulować alarm należy długo nacisnąć przycisk.

Zmienia poziom głośności

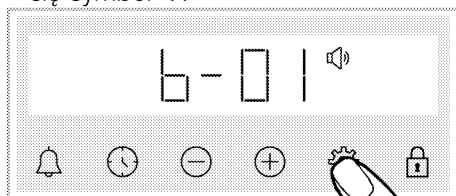
1. Naciśnij  aż na wyświetlaczu pojawi się symbol .



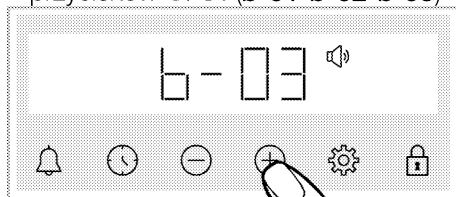

2. Ustaw żądany poziom za pomocą przycisków  . (**b-01-b-02-b-03**)





3. Naciśnij , aby potwierdzić lub ustawienie zostanie aktywowane po chwili bez naciskania.

Ustawienia jasności wyświetlacza

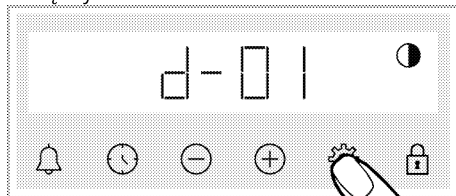
1. Naciśnij  aż na wyświetlaczu pojawi się symbol .





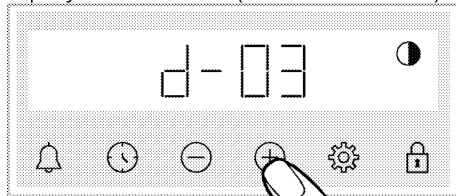

2. Ustaw poziom jasności za pomocą przycisków  . (**d-01-d-02-d-03**)





» Naciśnij , aby potwierdzić lub ustawienie zostanie aktywowane po chwili bez naciskania.

Ustaw godzinę

na piekarniku; aby zmienić godzinę, którą wcześniej ustawiłeś,

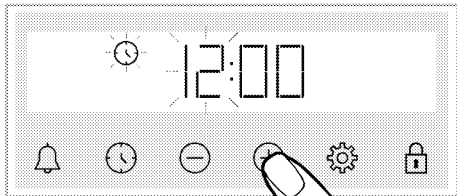
1. Naciśnij  aż na wyświetlaczu pojawi się symbol .
2. Ustaw godzinę za pomocą przycisków /.



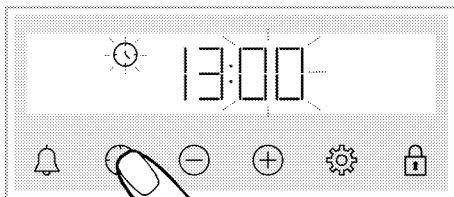

3. Naciśnij  lub , aby podświetlić pole minut.

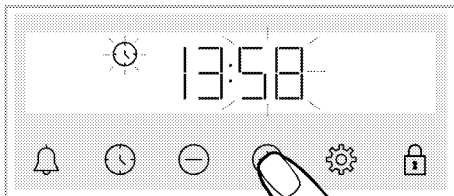

4. Ustaw minuty za pomocą przycisków /.



5. Potwierdź ustawienie, naciskając  lub .
- » Godzina jest ustawiona, a symbol  zniknie.

6 Ogólne informacje dotyczące pieczenia.

W tej części opisano wskazówki dotyczące przygotowywania i pieczenia. Ponadto można znaleźć niektóre produkty spożywcze przetestowane w czasie produkcji i najbardziej odpowiednie ustawienia dla tych produktów. Wskazane są również odpowiednie ustawienia piekarnika i akcesoria.

Ostrzeżenia ogólne dotyczące pieczenia

- Podczas otwierania drzwi piekarnika lub po zakończeniu pieczenia może wydobywać się gorąca para. Para może poparzyć dłoń, twarz i / lub oczy. Podczas otwierania drzwiczek piekarnika należy trzymać się z daleka.
- Intensywna para wytwarzana podczas pieczenia może tworzyć skroplone krople wody wewnątrz i na zewnątrz piekarnika oraz na górnych częściach mebli w wyniku różnicy temperatur. Jest to normalne zjawisko.
- Podane wartości temperatury i czasu pieczenia potraw mogą się różnić w zależności od przepisu i ilości. Z tego powodu wartości te są podane w przybliżeniu.
- Przed rozpoczęciem pieczenia należy wyjąć z piekarnika wszystkie akcesoria. Akcesoria, które pozostaną w piekarniku, mogą utrudnić prawidłowe pieczenie.
- W przypadku potraw, które będą pieczone według własnego przepisu, można odwoływać się do podobnych dań podanych w tabelach.
- Korzystanie z dostarczonych akcesoriów zapewnia najlepszą wydajność gotowania. Należy przestrzegać ostrzeżeń i informacji dostarczonych przez producenta dla

zewnątrznych naczyń kuchennych, które będą używane.

- Wyciąć papier tłuszczoodporny na tłuszcz, który będzie używany podczas pieczenia, o rozmiarach odpowiednich do foremki. Papier tłuszczoodporny, które przestają z foremki, mogą stwarzać ryzyko poparzenia i wpływać na jakość pieczenia. Należy użyć papieru tłuszczoodpornego odpowiedniego do danej temperatury.
- Aby pieczenie było prawidłowe należy umieścić potrawę na zalecanej półce. Nie zmienia miejsca półki podczas pieczenia.

Ciasta i wypieki

Informacje ogólne

- Zalecamy korzystanie z akcesoriów dołączonych do urządzenia w celu uzyskania dobrej wydajności pieczenia. Jeśli zamierzasz używać własnych foremek, wybierz ciemne, nieprzywierające i odporne na ciepło naczynia.
- Jeśli zalecane jest wcześniejsze nagrzanie należy nagrzać piekarnik i dopiero włożyć foremkę z masą.
- Jeśli zamierzasz piec stawiając naczynie na ruszcie, umieść je na środku, a nie w pobliżu tylnej ściany.
- Wszystkie materiały użyte do wyrobu ciasta powinny być świeże i w temperaturze pokojowej.
- Pieczenie może się różnić w zależności od ilości potraw i wielkości naczyń.
- Formy metalowe, ceramiczne i szklane wydłużają czas gotowania, a dolna powierzchnia wypieków nie rumieni się równomiernie.
- Jeśli podczas gotowania używasz papieru do gotowania, na dolnej

powierzchni potrawy może się lekko zarumienić. W takim przypadku konieczne może być wydłużenie czasu gotowania o około 10 minut.

- Wartości określone w tabelach są ustalane w wyniku testów przeprowadzonych w naszych laboratoriach. Odpowiednie dla Ciebie wartości mogą się różnić od podanych.
- Umieść jedzenie na zalecanej półce. Dolna półka piekarnika to półka numer 1.
- Gotuj potrawy zalecane w tabeli gotowania na jednej tacy.

Wskazówki dotyczące pieczenia ciast

- Jeśli ciasto jest zbyt suche, zwiększ temperaturę o 10 °C i skróć czas pieczenia.
- Jeśli ciasto jest wilgotne, użyj niewielkiej ilości płynu lub obniż temperaturę o 10 °C.
- Jeśli górna część ciasta jest spalona, umieść je na dolnej półce, obniż temperaturę i zwiększ czas pieczenia.
- Jeśli jest dobrze upieczone w środku, ale na zewnątrz jest lepkie, użyj

mniejszej ilości płynu, zmniejsz temperaturę i zwiększ czas pieczenia.

Wskazówki dotyczące pieczenia ciastek

- Jeśli ciasto jest zbyt suche, zwiększ temperaturę o 10 °C i skróć czas pieczenia. Wysmaruj arkusz papieru do pieczenia w „sosie” składającym się z mleka, oleju, jajek i mieszanki jogurtowej.
- Jeśli ciasto powoli się piecze, upewnij się, że grubość przygotowanego ciasta nie przepętnia foremki.
- Jeśli ciasto jest zrumienione na powierzchni, ale spód nie jest upieczony, upewnij się, że ilość „sosu”, którą użyłeś, nie jest zbyt duża na dnie ciasta. Aby ciasto równomiernie się zarumieniło, spróbuj równomiernie rozprowadzić „sos” między arkuszami papieru a ciastem.
- Ciasto piec w temperaturze i pozycji podanej w tabeli. Jeśli spód nadal nie jest wystarczająco zrumieniony, umieść ciasto na dolnej półce do dalszego pieczenia.

Tabela pieczenia w piekarniku ciast i wyrobów piekarniczych

Żywność	Akcesoria	Funkcje	Pozycja półki	Temperatura (°C)	Czas pieczenia (min.) (ok.)
Ciasta na blasze	Standardowa taca*	Górne i dolne ogrzewanie	3	180	30 ... 40
Ciasta w formie	Forma do pieczenia na ruszcie do grilla**	Górne i dolne ogrzewanie	2	180	30 ... 40
Ciasteczka	Standardowa taca*	Górne i dolne ogrzewanie	3	160	25 ... 35
	Standardowa taca*	Dolne/górne ogrzewanie wspomagane wentylatorem	3	150	20 ... 30
Ciasta biszkoptowe	Okrągła forma do ciasta, średnica 26 cm z zaciskiem na ruszcie do grilla**	Górne i dolne ogrzewanie	2	160	30 ... 40
	Okrągła forma do ciasta, średnica 26 cm z zaciskiem na ruszcie do grilla**	Dolne/górne ogrzewanie wspomagane wentylatorem	2	160	20 ... 30

Żywność	Akcesoria	Funkcje	Pozycja półki	Temperatura (°C)	Czas pieczenia (min.) (ok.)
Ciastko	Taca do ciasta*	Górne i dolne ogrzewanie	3	170	25 ... 35
Ciasto francuskie	Standardowa taca*	Dolne/górne ogrzewanie wspomagane wentylatorem	2	200	35 ... 45
Krucze ciastka	Standardowa taca*	Górne i dolne ogrzewanie	2	200	20 ... 30
Cały chleb	Standardowa taca*	Górne i dolne ogrzewanie	3	200	30 ... 40
Lasagne	Prostokątna szklano-metalowa forma na ruszcie do grilla**	Górne i dolne ogrzewanie	2 lub 3	200	30 ... 40
Szarlotka	Okrągła czarna metalowa forema do ciasta, o średnicy 20 cm na ruszcie do grilla**	Górne i dolne ogrzewanie	2	180	50 ... 70
Pizza	Standardowa taca*	Górne i dolne ogrzewanie	2	200 ... 220	10 ... 20

Nagrzewanie jest zalecane dla wszystkich potraw.

* Te akcesoria mogą nie być dołączone do produktu.

** Te akcesoria nie są dołączone do produktu. Są dostępne osobno.

Mięso, ryby i drób

Kluczowe punkty dotyczące pieczenia

- Marynata z soku z cytryny i pieprzu przed pieczeniem całego kurczaka, indyka i dużych kawałków mięsa zwiększy wydajność pieczenia.
- Pieczenie mięsa bez kości zajmuje 15–30 minut.
- Należy obliczyć około 4 do 5 minut czasu pieczenia na centymetr grubości mięsa.

- Po zakończeniu pieczenia pozostawić mięso w piekarniku na około 10 minut. Sok z mięsa lepiej rozprowadza się na smażonym mięsie i nie wypływa po rozkrojeniu.
- Ryby należy umieścić na półce o średnim lub niskim poziomie w żaroodpornym naczyniu.
- Gotuj potrawy zalecane w tabeli gotowania na jednej tacy.

Tabela pieczenia w piekarniku mięsa, ryb i drobiu

Żywność	Akcesoria	Funkcje	Pozycja półki	Temperatura (°C)	Czas pieczenia (min.) (ok.)
Stek (cały)/Pieczeń (1 kg)	Standardowa taca*	Dolne/górne ogrzewanie wspomagane wentylatorem	3	15 min. 250/max, następnie 180 ... 190	60 ... 80
Podudzie jagnięce (1.5 - 2.0 kg)	Standardowa taca*	Dolne/górne ogrzewanie wspomagane wentylatorem	3	15 min. 250/max, następnie 170	110 ... 120
Kurczak pieczony (1.8-2 kg)	Ruszt do grilla* Umieścić jedną tacę na dolnej półce	Dolne/górne ogrzewanie wspomagane wentylatorem	2	15 min. 250/max, następnie 190	60 ... 80
Indyk (5.5 kg)	Standardowa taca*	Dolne/górne ogrzewanie wspomagane wentylatorem	1	25 min. 250/max, następnie 180 ... 190	150 ... 210
Ryby	Ruszt do grilla* Umieścić jedną tacę na dolnej półce	Dolne/górne ogrzewanie wspomagane wentylatorem	3	200	20 ... 30

Nagrzewanie jest zalecane dla wszystkich potraw.

* Te akcesoria mogą nie być dołączone do produktu.

** Te akcesoria nie są dołączone do produktu. Są dostępne osobno.

Grill

Czerwone mięso, ryby i mięso drobiowe szybko stają się brązowe po grillowaniu, utrzymują piękną skórę i nie wysychają. Mięso filetowane, szaszłyki, kielbaski, a także soczyste warzywa (pomidory, cebula itp.) są szczególnie polecane do grillowania.

Ostrzeżenia ogólne:

- Żywność nieodpowiednia do grillowania niesie ze sobą ryzyko pożaru. Grilluj tylko potrawy odpowiednie do intensywnego ognia grillowego. Nie należy również umieszczać jedzenia za blisko tyłu grilla. To najgorętszy obszar, a tłuste potrawy mogą się zapalić.
- **Zamknij drzwiczki piekarnika podczas grillowania. Nigdy nie grilluj przy otwartych drzwiach piekarnika.**

Gojące powierzchnie mogą powodować oparzenia!

Przyciski grillowania

- Przygotuj produkty o podobnej grubości i wadze.
- Umieść elementy do grillowania na ruszcie lub ruszcie grillowym, rozprowadzając je bez przekraczania wymiarów rusztu.
- W zależności od grubości grillowanych kawałków czasu pieczenia może się różnić.
- Wsuń ruszt lub tackę do żądanego poziomu. Jeśli pieczesz na ruszcie, umieść tackę na dolnej półce, aby zebrać tłuszcz. Taca piekarnika, którą ma być przeniesiona powinna mieć takie wymiary, aby obejmowała cały obszar grilla. Tacka może nie być dołączona do produktu. Wlej trochę wody do tacki, aby ułatwić czyszczenie.

Tabela grillowania

Zywność	Aksesoria	Pozycja półki	Temperatura (°C)	Czas pieczenia (min.) (ok.)
Ryby	Ruszt do grilla	4 - 5	250	20 ... 25
Kawałki kurczaka	Ruszt do grilla	4 - 5	250	25 ... 35
Klopsik (wołowina) - 12 sztuk	Ruszt do grilla	4	250	20 ... 30
Kotlet jagnięcy	Ruszt do grilla	4 - 5	250	20 ... 25
Stek - (kromka)	Ruszt do grilla	4 - 5	250	25 ... 30
Kotlet cielęcy	Ruszt do grilla	4 - 5	250	25 ... 30
Zapiekanne warzywa	Ruszt do grilla	4 - 5	220	20 ... 30
Tosty z chleba	Ruszt do grilla	4	250	1 ... 4

Zaleca się nagrzewanie piekarnika przez 5 minut dla wszystkich potraw z grilla.

Obrócić formę po 1/2 całkowitego czasu grillowania.

Wentylator wspomagany małym grillem

Zywność	Aksesoria	Funkcje	Pozycja półki	Temperatura (°C)	Czas pieczenia (min.) (ok.)
Ryby	Ruszt do grilla	Wentylator wspomagany małym grillem	4	200	30 ... 35
Kawałki kurczaka	Ruszt do grilla	Wentylator wspomagany małym grillem	4	250	25 ... 35
Klopsik (wołowina) - 12 sztuk	Ruszt do grilla	Wentylator wspomagany małym grillem	4	250	30 ... 40

Zywność	Akcesoria	Funkcje	Pozycja półki	Temperatura (°C)	Czas pieczenia (min.) (ok.)
Stek (cały)/Pieczeń (1 kg)	Ruszt do grilla Umieścić jedną tacę na dolnej półce	Wentylator wspomagany małym grillem	3	15 min. 250, następnie 180 ... 190	90 ... 110

Nie podgrzewać na ruszcie grillowym wszystkich potraw.

Test żywności

- Potrawy zostały przygotowywane zgodnie z normą EN 60350-1, aby

ułatwić testowanie produktu dla organów kontrolnych.

- Gotuj potrawy zalecane w tabeli gotowania na jednej tacy.

Tabela pieczenia w piekarniku przykładowego jedzenia

Zywność	Akcesoria	Funkcje	Pozycja półki	Temperatura (°C)	Czas pieczenia (min.) (ok.)
Kruche ciasteczka (herbatnik)	Standardowa taca*	Górne i dolne ogrzewanie	3	140	20 ... 30
Ciasteczka	Standardowa taca*	Górne i dolne ogrzewanie	3	160	25 ... 35
	Standardowa taca*	Dolne/górne ogrzewanie wspomagane wentylatorem	2	150	20 ... 30
Ciasta biszkoptowe	Okrągła forma do ciasta, średnica 26 cm z zaciskiem na ruszcie do grilla**	Górne i dolne ogrzewanie	2	160	30 ... 40
	Okrągła forma do ciasta, średnica 26 cm z zaciskiem na ruszcie do grilla**	Dolne/górne ogrzewanie wspomagane wentylatorem	2	160	20 ... 30
Szarlotka	Okrągła czarna metalowa forema do ciasta, o średnicy 20 cm na ruszcie do grilla**	Górne i dolne ogrzewanie	2	180	50 ... 70

Nagrzewanie jest zalecane dla wszystkich potraw.

* Te akcesoria mogą nie być dołączone do produktu.

** Te akcesoria nie są dołączone do produktu. Są dostępne osobno.

Grill

Zywność	Akcesoria	Pozycja półki	Temperatura (°C)	Czas pieczenia (min.) (ok.)
Tosty z chleba	Ruszt do grilla	4	250	1 ... 4
Klopsik (wołowina) - 12 sztuk	Ruszt do grilla	4	250	20 ... 30

Obrócić formę po 1/2 całkowitego czasu grillowania.

Zaleca się nagrzewanie piekarnika przez 5 minut dla wszystkich potraw z grilla.

7 Czyszczenie i konserwacja

Ogólne informacje dotyczące czyszczenia

⚠ Ostrzeżenia ogólne:

- Przeczek czyszczeniem produktu należy poczekać, aż ostygnie. Gorące powierzchnie mogą powodować oparzenia!
- Nie umieszczać detergentów bezpośrednio na gorące powierzchnie. Może to spowodować trwałe zabrudzenie.
- Po każdym użyciu urządzenie należy dokładnie wyczyścić i wysuszyć. Dzięki temu łatwo usunąć pozostałości żywności, co zapobiega się ich spalaniu, gdy produkt zostanie ponownie użyty. W ten sposób żywotność urządzenia wydłuża się, a często napotykanne problemy są zmniejszone.
- Nie używać parownic do czyszczenia urządzenia.
- Niektóre detergenty lub środki czyszczące mogą uszkodzić powierzchnię. Podczas czyszczenia nie używaj środków do szorowania, proszków do czyszczenia, kremów, środków do usuwania kamienia ani ostrych przedmiotów.
- Nie ma potrzeby stosowania specjalnego środka czyszczącego po każdym użyciu. Produkt należy czyścić za pomocą płynu do mycia naczyń, ciepłej wody i miękkiej szmatki lub gąbki, a następnie osuszyć suchą szmatką.
- Pamiętaj, aby całkowicie wyczyścić pozostały płyn i natychmiast wyczyścić resztki żywności podczas gotowania.
- Nie czyść żadnej z części urządzenia w zmywarce.

Powierzchnie ze stali nierdzewnej i INOX

- Nie wolno używać środków czyszczących zawierających kwas lub chlor do czyszczenia powierzchni i uchwyty z stali nierdzewnej lub INOX.
- Powierzchnia ze stali nierdzewnej lub Inox może z czasem zmienić kolor. To jest normalne. Po każdym użyciu wyczyść za pomocą detergentu odpowiednim do powierzchni ze stali nierdzewnej lub Inox.
- Należy używać miękkiej ściereczki z mydłem i płynnym (nie rysującym) detergentem odpowiednim do powierzchni ze stali nierdzewnej, starając się wycierać w jednym kierunku.
- Należy natychmiast usunąć z powierzchni plamy z wapna, oleju, skrobi, mleka i białka z powierzchni ze stali nierdzewnej i szkła. Plamy mogą rdzewieć przez długi czas.

Powierzchnie emaliowane

- Po każdym użyciu emaliowane powierzchnie należy czyścić za pomocą płynu do mycia naczyń, ciepłej wody i miękkiej szmatki lub gąbki, a następnie osuszyć suchą szmatką.
- Jeśli produkt posiada funkcję łatwego czyszczenia parą, można jej użyć do czyszczenia lekkich zabrudzeń. (Patrz rozdział „Funkcja łatwego czyszczenia parą”)
- W przypadku uporczywych plam można użyć środka do czyszczenia piekarników i grilla zalecanego na stronie internetowej marki produktu oraz nierysującej czyścika drucianego. Nie używaj zewnętrznego środka do czyszczenia piekarników.

- Przed czyszczeniem piekarnik musi ostygnąć. Czyszczenie na gorących powierzchniach stwarza zarówno zagrożenie pożarowe, jak i uszkodzenie powierzchni.

Powierzchnie katalityczne

- Ściany boczne płyty kuchennej mogą być pokryte emalowanymi lub katalitycznymi ścianami. Zależy od modelu.
- Katalityczne ściany mają lekką matową i porowatą powierzchnię. Katalityczne ściany piekarnika nie powinny być czyszczone.
- Powierzchnie katalityczne pochłaniają olej dzięki porowatej strukturze i zaczynają świecić, gdy powierzchnia jest nasycona olejem, w takim przypadku zaleca się wymianę części.

Szklana powierzchnia

- Do czyszczenia powierzchni szklanych nie należy używać metalowych skrobaczek ani ściernych materiałów czyszczących. Mogą uszkodzić szklaną powierzchnię.
- Produkt należy czyścić za pomocą płynu do mycia naczyń, ciepłej wody i szmatki z mikrofibry przeznaczoną do powierzchni szklanych, a następnie osuszyć suchą szmatką.
- Jeśli po czyszczeniu pozostały resztki detergentu, należy wytrzeć je zimną wodą, a następnie osuszyć czystą i suchą ściereczką z mikrofibry. Resztki detergentu mogą uszkodzić szklaną powierzchnię przy następnym użyciu.
- W żadnym wypadku zaschniętej pozostałości na powierzchni szkła nie należy czyścić ząbkowanymi nożami, drutem lub podobnymi narzędziami do drapania.
- Plamy wapniowe (żółte plamy) można usunąć z powierzchni szkła za pomocą środka do usuwania kamienia, takiego jak ocet lub sok z cytryny.

- Jeśli powierzchnia jest mocno zabrudzona, nałóż na gąbkę środek czyszczący i odczekaj dłuższy czas aż zadziała. Następnie wyczyść szklaną powierzchnię wilgotną szmatką.
- Przebarwienia i plamy na szklanej powierzchni są normalne i nie są uznawane za wady.

Części z tworzyw sztucznych i malowane powierzchnie

- Plastikowe części i pomalowane powierzchnie należy czyścić za pomocą płynu do mycia naczyń, ciepłej wody i miękkiej szmatki lub gąbki, a następnie osuszyć suchą szmatką.
- Nie należy używać metalowych skrobaczek ani ściernych środków czyszczących. Mogą uszkodzić powierzchnię.
- Należy upewnić się, że połączenia elementów urządzenia nie są wilgotne i nie mają śladów detergentu. W przeciwnym razie na tych połączeniach może wystąpić korozja.

Czyszczenie akcesoriów

O ile nie podano inaczej w instrukcji obsługi, nie myj akcesoriów w zmywarce.

Czyszczenie panelu sterowania

- Podczas czyszczenia panelu sterowania z pokrętłami należy użyć wilgotnej miękkiej ściereczki i osuszyć suchą szmatką. Nie wolno zdejmować pokręteł ani uszczelek znajdujących się pod spodem. Panel sterowania i pokrętła mogą zostać uszkodzone.
- Podczas czyszczenia paneli ze stali nierdzewnej z pokrętłem nie należy używać środków czyszczących do stali nierdzewnej wokół pokręteł. Wskaźniki wokół pokręteł można usunąć.

- Dotykowe panele sterowania należy wyczyścić wilgotną miękką szmatką i osuszyć suchą szmatką. Jeśli urządzenie ma funkcję blokady przycisków należy ustawić blokadę przed rozpoczęciem czyszczenia panelu sterowania. W przeciwnym razie na przyciskach może wystąpić nieprawidłowe wykrycie.

Czyszczenie wnętrza piekarnika (strefa pieczenia)

Postępuj zgodnie ze wskazówkami opisanymi w rozdziale „Ogólne informacje dotyczące czyszczenia” w zależności od rodzaju powierzchni w piekarniku.

Czyszczenie bocznych ścian piekarnika

Ściany boczne płyty kuchennej mogą być pokryte emaliowanymi lub katalitycznymi ścianami. Zależy od modelu. Jeśli urządzenie ma ścianę katalityczną, zapoznaj się z częścią „Ściany katalityczne”.

Jeśli urządzenie ma półki druciane, usuń je przed czyszczeniem ścian bocznych. Postępuj zgodnie ze wskazówkami opisanymi w rozdziale „Ogólne informacje dotyczące czyszczenia” w zależności od rodzaju powierzchni w piekarniku.

Aby wyjąć druciane półki:

1. Zdejmij przód półki drucianej, ciągnąc ją na bocznej ścianie w przeciwnym kierunku.
2. Pociągnij drucianą półkę do siebie, aby ją całkowicie wyjąć.

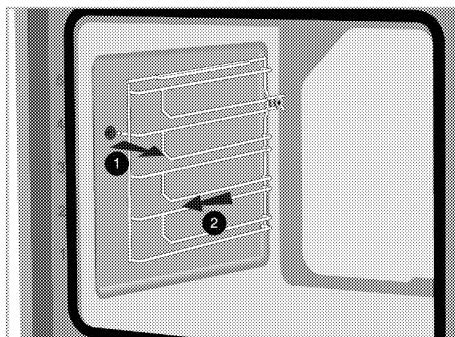

3. Aby ponownie przymocować półki, należy powtórzyć kroki wyjmowania, ale od końca do początku.

Łatwe czyszczenie parą Różni się w zależności od modelu produktu. Może nie być dostępny w Twoim produkcie.

Zapewnia łatwe czyszczenie, ponieważ zabrudzenia (nie czekając zbyt długo) są zmiękczone parą, która tworzy się w piekarniku, a krople wody skraplają się na wewnętrznych powierzchniach piekarnika.

1. Wyjmij wszystkie akcesoria z piekarnika.
2. Wlej 500 ml wody do tacki i umieść ją na 2 stojaku piekarnika.

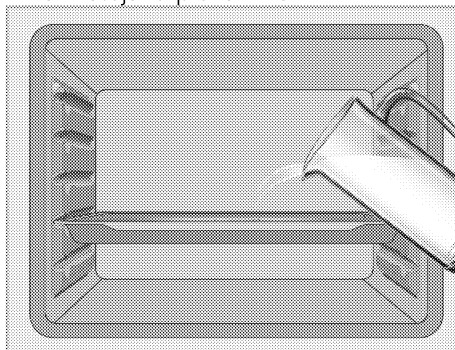

3. Ustaw piekarnik na łatwy tryb czyszczenia parą i temperaturę 100 °C na 15 minut.

Otwórz drzwiczki i wytrzyj od razu wewnętrzne powierzchnie piekarnika wilgotną gąbką lub ściereczką. Po

otwarceniu drzwiczek wydostaje się para. Może to stwarzać ryzyko poparzenia. Należy zachować ostrożność podczas otwierania drzwiczek.

Użyj ciepłej wody z płynem, miękkiej szmatki lub gąbki, aby oczyścić trwałe zanieczyszczenia i wytrzyj je suchą szmatką.

i W trybie łatwego czyszczenia parą woda znajdująca się w basenie u podstawy piekarnika w celu zmiękczenia lekko utworzonych pozostałości / brudu we wnętrzu piekarnika odparuje i skropli się w komorze piekarnika i wewnętrznej szybie drzwiczek piekarnika, dlatego może kapać woda. gdy drzwiczki piekarnika są otwarte. Zetrzyj kondensat zaraz po otwarciu drzwi piekarnika.

Różni się w zależności od modelu produktu. Może nie być dostępny w Twoim produkcie. Po skraplaniu w piekarniku, w kanale basenowym pod piekarnikiem, może znajdować się woda lub wilgoć. Po użyciu wyczyść ten kanał basenowy wilgotną szmatką, a następnie wysusz.

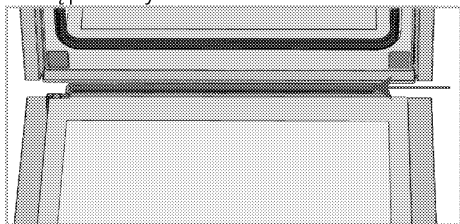

Czyszczenie drzwiczek piekarnika

i Nie używaj szorstkich środków ściernych, metalowych skrobaczek, druciaków lub środków wybielających do czyszczenia drzwi piekarnika i szyb.

Możesz zdjąć drzwi piekarnika i szyby, aby je wyczyścić. Jak zdemontować drzwi i okna, opisano w rozdziałach „Zdejmovanie drzwi piekarnika” i „Zdejmovanie wewnętrznych szyb drzwi”. Po zdjęciu wewnętrznych szyb drzwi wyczyść je za pomocą płynu do naczyń, ciepłej wody i miękkiej szmatki lub gąbki, a następnie wysusz suchą szmatką. Przetrzyj szybę octem, a następnie opłucz, aby usunąć pozostałości wapna, które mogą osadzać się na szybie piekarnika.

Zdejmovanie drzwiczek piekarnika

1. Otwórz drzwiczki piekarnika.
2. Otwórz zaczepy w gnieździe zawiasu z przodu drzwi po prawej i lewej stronie, naciskając w dół, jak pokazano na rysunku.

Typ zawiasu (A), (B), (C) różni się w zależności od modelu produktu. Poniższe rysunki pokazują, jak otworzyć wszystkie typy zawiasów.

Zawias typu (A) jest dostępny w normalnych typach drzwi.

Zawias typu (B) jest dostępny w typach drzwi z cichym domykaniem.

Zawias typu (C) jest dostępny w wersji z miękkim otwieraniem / zamykaniem drzwi.

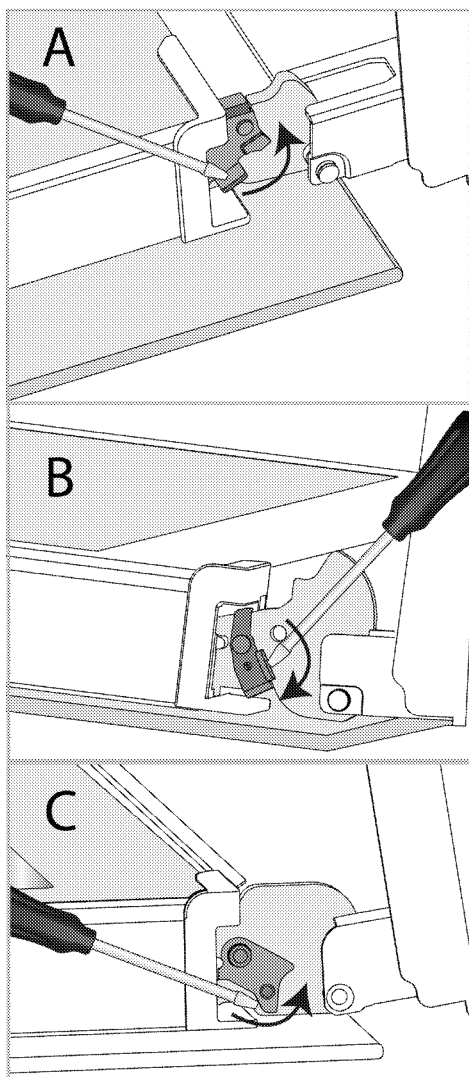

Blokada zawiasu - pozycja zamknięta

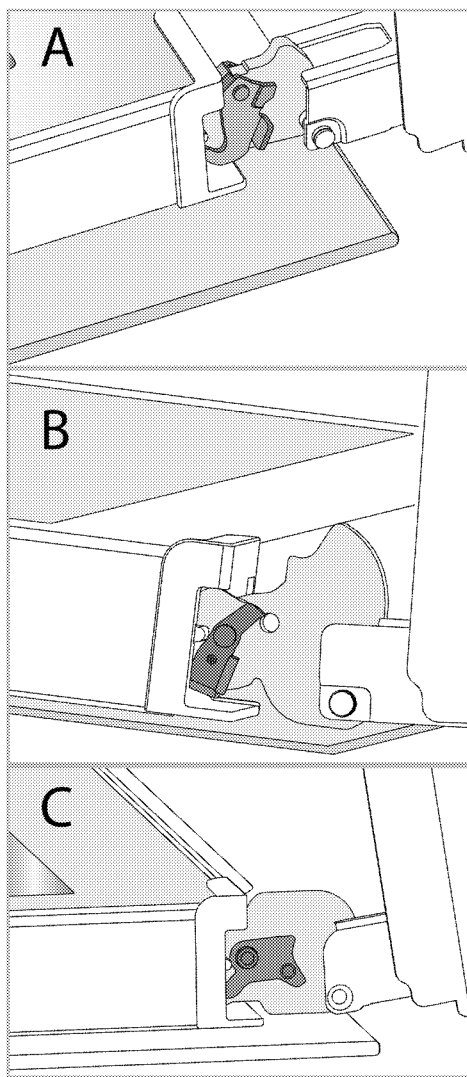

Blokada zawiasu - pozycja otwarta
3. Ustaw drzwi piekarnika w pozycji półotwartej.

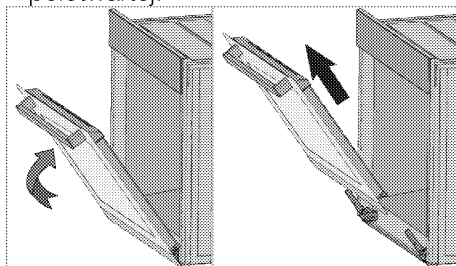

4. Pociągnij zdemontowane drzwi w górę, aby zwolnić je z prawego i lewego zawiasu, a następnie je zdejmij.

i Aby ponownie przymocować drzwiczki, należy powtórzyć kroki wyjmowania, ale od końca do początku. Podczas montowania drzwi pamiętaj o zamknięciu zatrzasków w gnieździe zawiasu.

Zdejmowanie wewnętrznej szyby drzwiczek piekarnika

Wewnętrzną szybę przednich drzwiczek urządzenia można zdjąć do czyszczenia.

1. Otwórz drzwiczki piekarnika.

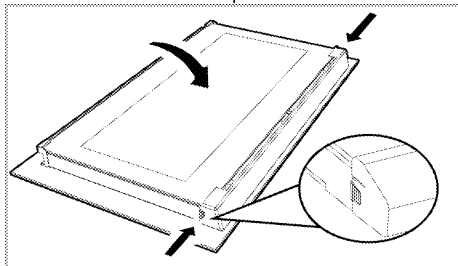

2. Pociągnij do siebie plastikowy element przymocowany w górnej części przednich drzwiczek, jednocześnie naciskając punkty dociskowe po obu stronach elementu i wyjmij go.

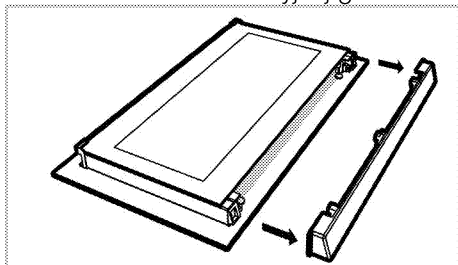

3. Jak pokazano na rysunku, delikatnie unieś wewnętrzną szybę (1) w kierunku 'A' a następnie wyjmij ją, pociągając w kierunku 'B'.

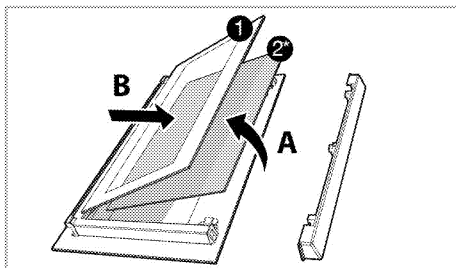

1 Głęboki wewnętrzny panel szklany

2* Wewnętrzny panel szklany (Może nie być dostępny w Twoim produkcie.)

4. Jeśli urządzenie ma szybę wewnętrzną (2), powtórz ten sam proces, aby ją wyjąć (2).

5. Pierwszym krokiem wyjęcia drzwi jest ponowne zamontowanie szyby wewnętrznej (2). Umieść ściętą krawędź szyby, tak aby stykała się ze ściętą krawędzią prowadnicy. (Jeśli urządzenie ma szybę wewnętrzną). Szyba wewnętrzna (2) musi być przymocowana do prowadnicy jak najbliżej wewnętrznej szyby (1).

6. Podczas ponownego montażu szyby wewnętrznej (1), zwróć uwagę, aby umieścić szybę z naklejką w stronę drugiej szyby wewnętrznej. Istotne jest umieszczenie dolnych rogów szyby wewnętrznej (1), tak aby stykały się z dolnymi prowadnicami.

7. Popchnij w kierunku ramy, aż usłyszysz „kliknięcie”.

Czyszczenie oświetlenia piekarnika

W przypadku zabrudzenia osłony żarówki w strefie pieczenia należy umyć ją za pomocą płynu do naczyń, ciepłej wody i miękkiej szmatki lub gąbki, a następnie osuszyć suchą szmatką. W przypadku awarii żarówki można wymienić ją, postępując zgodnie z poniższymi wskazówkami.

Wymiana żarówki

⚠ Ostrzeżenia ogólne:

- Aby uniknąć ryzyka porażenia prądem przed wymianą żarówki należy odłączyć zasilanie i odczekać, aż piekarnik ostygnie. Gorące powierzchnie mogą powodować oparzenia!
- W tym piekarniku stosuje się żarówkę o mocy mniejszej niż 40 W, wysokość mniejszą niż 60 mm, średnicę mniejszą niż 30 mm lub lampę halogenową z gniazdem typu G9, o mocy mniejszej niż 60 W. Lampy nadają się do pracy w temperaturach powyżej 300 °C. Lampy piekarnika można nabyć u autoryzowanych agentów serwisowych lub technika z licencją.
- Żarówka może różnić się od tej przedstawionej na rysunku.
- Żarówka ta nie nadaje się do oświetlania pomieszczeń domowych. Żarówka ma pomóc zobaczyć potrawę.
- Żarówki użyte w tym urządzeniu muszą wytrzymywać ekstremalne warunki fizyczne, takie jak temperatura powyżej 50 °C.

Jeśli piekarnik ma okrągłą żarówkę,

1. odłącz urządzenie od zasilania.
2. Zdejmij szklaną pokrywę, przekręcając ją w lewo.

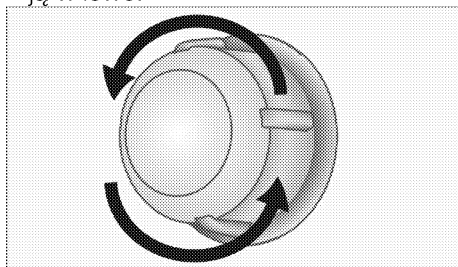

3. Jeśli żarówka jest typu (A) pokazanego na poniższym rysunku należy obrócić

żarówkę tak jak pokazano i wymienić na nową. Jeśli jest to typ (B) żarówkę należy wyjąć tak jak pokazano na rysunku i wymienić na nową.

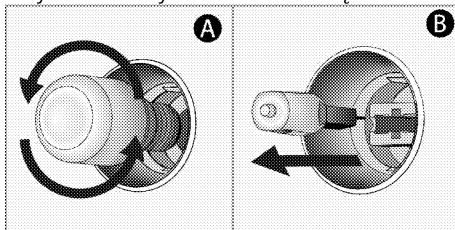

4. Zamontować szklaną pokrywę.

Jeśli piekarnik ma kompaktową świetlówkę o kwadratowym kształcie,

1. odłącz urządzenie od zasilania.
2. Drućiane półki należy wyjąć zgodnie z opisem.

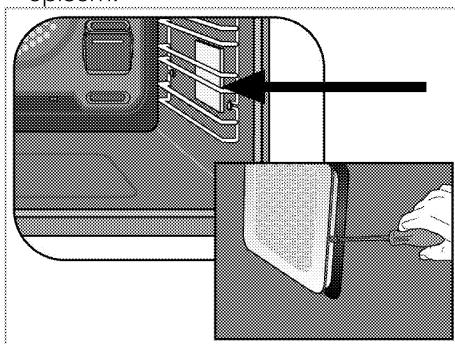

3. Podnieś szklaną osłonę żarówki za pomocą śrubokręta.
4. Jeśli żarówka jest typu (A) pokazanego na poniższym rysunku należy obrócić żarówkę tak jak pokazano i wymienić na nową. Jeśli jest to typ (B) żarówkę należy wyjąć tak jak pokazano na rysunku i wymienić na nową.

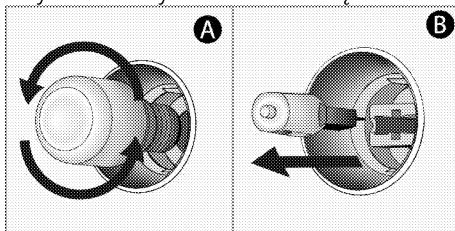

5. Zamontować szklaną pokrywę i

druciane półki.

8 Rozwiązywanie problemów

Skonsultuj się z autoryzowanym agentem serwisowym lub technikiem posiadającym licencję lub sprzedawcą, u którego produkt został zakupiony, jeśli nie możesz rozwiązać problemu, mimo że zastosowałeś się do instrukcji. Nigdy nie wolno próbować samodzielnie naprawić uszkodzonego urządzenia.

Piekarnik emituje parę, gdy jest pracuje.

- To normalne, że para ucieka podczas pracy. >>> *Nie jest to oznaką niesprawności urządzenia.*

Podczas pieczenia pojawiają się krople wody.

- Para powstająca podczas gotowania może się skraplać i tworzyć krople wody, gdy uderzy w zimne powierzchnie produktu. >>> *Nie jest to oznaką niesprawności urządzenia.*

Produkt emituje odgłosy metali podczas ogrzewania i chłodzenia.

- Nagrzane części metalowe mogą się rozszerzać i powodować hałas. >>> *Nie jest to oznaką niesprawności urządzenia.*

Urządzenie nie działa

- Bezpiecznik sieciowy jest uszkodzony. >>> *Sprawdź bezpieczniki w skrzynce. W razie potrzeby wymień je lub zamontuj ponownie.*
- Urządzenie nie jest podłączone do (uziemionego) gniazda. >>> *Sprawdź połączenie wtykowe.*
- Przyciski/pokręta/klawisze na panelu sterowania nie działają. >>> *Jeśli urządzenie jest wyposażone w funkcję blokady przycisków, blokada może być włączona. Należy wyłączyć.*

Oświetlenie piekarnika nie działa.

- Żarówka jest uszkodzona. >>> *Wymień żarówkę.*
- Brak zasilania. >>> *Sprawdź zasilanie. Sprawdź bezpieczniki w skrzynce. W razie potrzeby wymień je lub zamontuj ponownie.*

Kuchenka nie podgrzewa

- Nie można ustawić funkcji pieczenia i/lub temperatury. >>> *Ustaw piekarnik na określoną funkcję pieczenia i/lub temperaturę.*
- W modelach wyposażonych w timer, nie jest on regulowany. >>> *Ustaw czas.*
- Brak zasilania. >>> *Sprawdź zasilanie. Sprawdź bezpieczniki w skrzynce. W razie potrzeby wymień je lub zamontuj ponownie.*

(W modelach z zegarem) Wyświetlacz zegara miga lub symbol zegara jest włączony.

- Poprzednio wystąpiła awaria zasilania. >>> *Ustaw czas/Wyłącz urządzenie i włącz ponownie.*



Вградена фурна
Ръководство за употреба



BG

Уважаеми клиенти,

Моля, прочетете това ръководство, преди да използвате продукта.

Вие Благодарим Ви, че избрахте този продукт. Искаме вашият продукт, произведен с високо качество и технологии, да ви предложи най-добрата ефективност. За целта внимателно прочетете това ръководство и всяка друга предоставена документация преди да използвате продукта и го запазете за бъдеща употреба. Ако дадете продукта на някой друг, дайте и ръководството с него. Следвайте инструкциите, като вземете предвид цялата информация и предупреждения, посочени в ръководството за потребителя.

Вземете под внимание цялата информация и предупреждения в ръководството за потребителя. По този начин ще защитите себе си и продукта си от опасностите, които могат да възникнат.

Съхранявайте ръководството за употреба. Ако дадете продукта на някой друг, дайте и ръководството с него.

Ръководството за употреба съдържа следните символи:



Опасност, която може да доведе до смърт или нараняване.

БЕЛЕЖКА Опасност, която може да доведе до материални щети върху продукта или околната среда.



Опасност, която може да доведе до изгаряния поради контакт с горещи повърхности.



Важна информация или полезни съвети за употреба.



Прочетете ръководството за употреба.

Arçelik A.Ş.

Karaağaç caddesi No:2-6
34445 Sütlüce/Istanbul/TURKEY

Made in TURKEY



1 Инструкции за безопасност 4

Цел на употреба	4
Безопасност за деца, уязвими хора и домашни любимци	5
Електрическа безопасност	6
Безопасност при транспортиране.....	7
Безопасност при монтаж	8
Безопасност при употреба.....	8
Предупреждения за температура.....	9
Използване на аксесоари	9
Безопасност при готвене	10
Безопасност при поддръжка и почистване	11

2 Инструкции за околната среда 12

Регулиране на отпадъците.....	12
Съвместимост с WEEE Директива за изхвърляне на отпадъчни продукти 12	
Изхвърляне на опаковъчните материали	12
Препоръки за пестене на енергия	12

3 Вашият продукт 14

Въведение на продукта	14
Представяне и използване на контролния панел на продукта.....	15
Управление на фурната	15
Работни функции на фурната.....	17
Продуктови аксесоари	18
Използване на продуктовете аксесоари	19
Технически спецификации	22

4 Първоначална употреба 23

Първоначална настройка.....	23
Първоначално почистване.....	23

5 Как да работите с фурната 25

Обща информация за използването на фурната	25
Работа на контролната единица за управление на фурната.....	25
Настройки	29

6 Обща информация за готвене 32

Общи предупреждения за готвене във фурната	32
Сладкиши и храна на фурна.....	32
Месо, риба и домашни птици.....	35
Грил	36
Тестови храни.....	37

7 Поддържане и грижа 39

Обща информация за почистване	39
Почистване на аксесоарите.....	40
Почистване на контролния панел.....	41
Почистване на вътрешността на фурната (зона за готвене).....	41
Лесно почистване с пара	41
Почистване на вратата на фурната....	42
Изваждане на вътрешното стъкло на вратата на фурната	44
Почистване на лампата във фурната .	45

8 Отстраняване на проблеми47

1 Инструкции за безопасност

- Този раздел съдържа инструкции за безопасност, които ще ви помогнат да предотвратите всякакви рискове от телесни наранявания или материални щети.
 - Ако продуктът се прехвърли на друго лице или се използва втора употреба, ръководството за експлоатация, етикетите на продукта, други подходящи документи и аксесоари трябва да бъдат доставени заедно с продукта.
 - Нашата компания не носи отговорност за щети, които могат да възникнат в резултат на неспазване на тези инструкции.
 - Неспазването на настоящите инструкции води до недействителност на гаранцията.
 - ⚠ Винаги инсталационните и ремонтни дейности да се извършват от производителя, упълномощения сервиз или от лице, посочено от вносителя.
 - ⚠ Използвайте само оригинални резервни части и аксесоари.
 - ⚠ Не се опитвайте да поправяте или заменяте компоненти на продукта, освен ако това не е ясно посочено в ръководството за експлоатация.
 - ⚠ Не извършвайте технически модификации на продукта.
- ⚠ Цел на употреба**
- Този уред е предназначен за домашна употреба. Не е подходящ за използване с търговска цел.
 - Не използвайте продукта в градини, балкони или друга външна среда. Уредът е предназначен за използване в кухненски и домакински кухни в магазини, офиси и друга работна среда.
 - **ВНИМАНИЕ:** Този продукт трябва да се използва само за готвене. Не трябва да се използва за различни цели, като загряване на стаята.
 - Фурната може да се използва за размразяване,

печене, пържене и приготвяне на храна на скара.

- Този продукт; не трябва да се използва за отопление, отопление на плочи, сушене на дрехи или висящи кърпи.



Безопасност за деца, уязвими хора и домашни любимци

- Този продукт може да се използва от деца на възраст над 8 години и хора, които са със слабо развити физически, сензорни или умствени умения или им липсват опит и знания, стига да бъдат наблюдавани или обучени за безопасната употреба и опасностите на продукта.
- Децата не трябва да си играят с уреда. Почистването и поддръжката на уреда не трябва да се извършват от деца, освен ако не са под наблюдението на възрастен.
- Този продукт не трябва да се използва от хора с ограничени физически, сетивни или умствени

способности (включително деца), освен ако не са под надзор или не са получили необходимите инструкции.

- Децата трябва да се наблюдават за да се уверите, че те не си играят с уреда.
- Електрическите продукти са опасни за деца и домашни любимци. Децата и домашните любимци не трябва да играят с продукта, да се катерят или да влизат в него.
- Не поставяйте предмети върху продукта, които могат да бъдат достигнати от деца.
- **ВНИМАНИЕ:** По време на употреба достъпните повърхности на продукта са горещи. Пазете децата далеч от продукта..
- Дръжте опаковъчния материал далеч от достъпа на деца. Има опасност от нараняване и задушаване.
- Когато вратата е отворена, не поставяйте тежки предмети върху нея и не позволявайте на децата да сядат върху нея. Така можете да обърнете

фурната или да повредите пантите на вратите.

- (Ако вашият продукт има щепсел) За безопасността на децата изключете щепсела на захранването и направете продукта неработоспособен преди изхвърлянето на продукта.



Електрическа

безопасност

- Включете продукта в заземен контакт, защитен от предпазител, който съответства на текущите оценки, посочени на типа етикет. Инсталацията за заземяване трябва да бъде направена от квалифициран електротехник. Не използвайте продукта без заземяване в съответствие с местните / национални разпоредби.
- Щепселът или електрическата връзка на продукта трябва да бъдат на лесно достъпно място (където няма да бъде засегнат от пламъкът на печката). Ако това не е възможно, трябва да има механизъм (предпазител, превключвател и т.н.) на

електрическата инсталация, към която е свързан продуктът, в съответствие с електрическите разпоредби и да отделя всички полюси от мрежата.

- Продуктът не трябва да е включен в контакта по време на монтаж, ремонт и транспортиране.
- Включете продукта в контакт, който отговаря на стойностите на напрежението и честотата, посочени на етикета.
- (Ако продуктът ви няма захранващ кабел) Използвайте само свързващия кабел, посочен в раздел "Технически спецификации".
- Не притискайте захранващия кабел под и зад продукта. Не поставяйте тежки предмети върху захранващия кабел. Захранващият кабел не трябва да бъде огънат, притиснат и да не влиза в контакт с който и да е източник на топлина.
- Докато фурната работи, задната ѝ повърхност

също се нагрива.

Захранващите кабели не трябва да докосват задната повърхност, връзките могат да бъдат повредени.

- Не притискайте електрическите кабели във вратата на фурната и не ги прекарвайте върху горещи повърхности. Може да предизвикате късо съединение на фурната и да се запалите в резултат на топенето на кабела.
- Използвайте само оригинален кабел. Не използвайте нарязани, повредени кабели или удължителни кабели.
- Ако захранващият кабел е повреден, той трябва да бъде заменен от производител, оторизиран сервиз или лице, което да бъде посочено от фирмата вносител, за да се предотвратят възможни опасности.
- **ВНИМАНИЕ:** Преди да смените лампата на фурната, не забравяйте да изключите продукта от захранването, за да избегнете риск от токов удар. Изключете продукта

от мрежата или изключете предпазителя от кутията с предпазители.

(Ако вашият продукт има щепсел)

- Не включвайте продукта в контакт, който е разхлабен, излязъл е от гнездото си или е счупен, мръсен, мазен, с риск от контакт с вода (например вода, която може да изтече от плота).
- Никога не пипайте щепсела с мокри ръце! За да изключите, не дръжте кабела, винаги дръжте щепсела.
- Уверете се, че щепселът на продукта е здраво включен в контакта, за да избегнете поява на искри.



Безопасност при транспортиране

- Изключете продукта от електрическата мрежа, преди да транспортирате продукта.
- Продуктът е тежък, носете продукта с най-малко двама души.
- Не използвайте вратата и / или дръжката за транспортиране или преместване на продукта.

- Не поставяйте други елементи върху продукта и носете продукта изправен.
- Когато трябва да транспортирате продукта, го увийте с опаковъчен материал аерофолио или дебел картон и го залепете плътно. Закрепете продукта плътно с тиксо, за да предотвратите повреда на отстраняемите или подвижните части на продукта.
- Проверете цялостния външен вид на продукта за евентуални повреди, които може да са възникнали по време на транспортиране.



Безопасност при монтаж

- Преди да монтирате продукта, проверете дали няма повреди. Ако продуктът е повреден, не го монтирайте.
- Не монтирайте продукта в близост до източници на топлина (радиатори, печки и др.).
- Дръжте всички вентилационни канали около продукта отворени.
- За да предотвратите прегряване, продуктът не

трябва да се монтира зад декоративни врати.



Безопасност при употреба

- Уверете се, че продуктът е изключен след всяка употреба.
- Ако не използвате продукта дълго време, изключете го от контакта или изключете предпазителя от кутията с предпазители.
- Не използвайте дефектен или повреден продукт. Ако има такъв, изключете електрическите и газовите връзки на продукта и се обадете на оторизирания сервиз.
- Не използвайте продукта с отстранено или счупено стъкло на предната врата.
- Не се качвайте върху продукта, за да достигнете до нещо или по друга причина.
- Не използвайте продукта в ситуации, които могат да повлияят на преценката ви, като прием на наркотици и / или употреба на алкохол.
- Запалими предмети, съхранявани в зоната за готвене, могат да се

запалят. Никога не съхранявайте запалими предмети в зоната за готвене.

- Дръжката на фурната не е сушилният за кърпи. Когато използвате продукта, не окачвайте кърпи, ръкавици или подобен текстил.
- Пантите на вратата на продукта се движат и затягат при отваряне и затваряне на вратата. Когато отваряте / затваряте вратата, не докосвайте частта с пантите.



Предупреждения за температура

- **ВНИМАНИЕ:** Докато продуктът работи, откритите части ще бъдат горещи. Не докосвайте продукта и нагревателните елементи. Деца под 8-годишна възраст не трябва да се приближават до продукта без да са придружавани от възрастен.
- Не поставяйте запалими / експлозивни материали в близост до продукта, тъй като краищата ще са горещи, докато работи.

- Тъй като може да излиза пара, стойте далеч, докато отваряте вратата на фурната. Парата може да изгори ръката, лицето и / или очите ви.
- Продуктът може да е горещ по време на употреба. Не докосвайте горещите отделения, вътрешните части на фурната, нагревателните елементи и т.н.
- Когато поставяте храна в горещата фурна, изваждате храната и т.н., винаги използвайте термоустойчиви ръкавици.



Използване на аксесоари

- Важно е решетката и тавата да бъдат поставени правилно в улеите на фурната. За подробна информация вижте раздела "Употреба на аксесоари".
- Аксесоарите могат да повредят стъклото на вратата при затваряне на вратата на продукта. Винаги поставяйте аксесоарите плътно до края на зоната за готвене.

Безопасност при готвене

- Внимавайте, когато използвате алкохол в храната си. Алкохолът се изпарява при високи температури и може да се запали при излагане на горещи повърхности, причинявайки пожар.
- Хранителните отпадъци, маслото и т.н. в зоната за готвене могат да се запалят. Преди готвене отстранете такива груби замърсявания.
- Опасност от отравяне с храна: Не съхранявайте храната във фурната повече от час преди и след готвене. В противен случай може да причини хранително отравяне или заболявания.
- Не загрявайте затворени калаени кутии и стъклени буркани. Натрупаното налягане може да доведе до спукване на буркана.
- Поставете хартия устойчива на мазнина в съдове за готвене или върху аксесоари на фурната (тава, телена скара и т.н.) с храна и я поставете в предварително загрятата фурна. Премахнете излишните парчета хартия, висящи от аксесоара или съда, за да избегнете риск от докосване на нагревателните елементи на фурната. Никога не използвайте хартия при температура на фурната, по-висока от максималната температура на използване, посочена на хартията, която използвате. Никога не поставяйте хартия върху основата на фурната.
- Не поставяйте тави, чинии или алуминиево фолио директно върху дъното на фурната. Натрупаната топлина може да повреди основата на фурната.
- Затворете вратата на фурната по време на използване на скарата. Горещите повърхности причиняват изгаряния!
- Храната, която не е подходяща за печене на скара, представлява опасност от пожар. Печете само храна, която е подходяща за тежък огън на скара. Освен това, не

поставяйте храната твърде далеч в задната част на скарата. Това е най-горещата зона и тлъстите храни могат да се запалят.



Безопасност при поддръжка и почистване

- Изчакайте продукта да изстине, преди да го почистите. Горещите повърхности причиняват изгаряния!
- Не мийте уреда чрез пръскане или обливане с вода върху него! Има опасност от токов удар!
- Не почиствайте продукта с парни почистващи препарати, тъй като това

може да причини токов удар.

- Не използвайте груби абразивни почистващи препарати, метални скрепери, телени гъбички или избелващи материали за почистване на стъклото на входната врата на фурната / (ако има) стъклото на горната врата на фурната. Тези материали могат да причинят надраскване и счупване на стъклените повърхности.
- Винаги поддържайте контролния панел чист и сух. Влажната и мръсна повърхност може да причини проблеми при работата с функциите.

2 Инструкции за околната среда

Регулиране на отпадъците Съвместимост с WEEE Директива за изхвърляне на отпадъчни продукти



Продуктът отговаря на изискванията на директивата на ЕС за изхвърляне на отпадъчни продукти (2012/19/EU). Този продукт носи класификационен символ за отпадъчно електрическо и електронно оборудване (WEEE).

Продуктът е произведен от висококачествени части и материали, които могат да се използват повторно и са подходящи за рециклиране. Не изхвърляйте уреда заедно с обикновените битови и други отпадъци в края на оперативния му живот. Занесете го в събирателния център за рециклиране на електрическо и електронно оборудване. Обърнете се към местните власти за повече подробности относно тези събирателни центрове.

Подходящото изхвърляне на използвания уред помага за предотвратяване на потенциални негативни последици за околната среда и човешкото здраве.

Съвместимост с директивата за ограничаване на употребата на определени опасни вещества:

Закупеният от вас продукт отговаря на изискванията на директивата за ограничаване на употребата на определени опасни вещества на ЕС (2011/65/EU). Той не съдържа никой от вредните и забранени материали, описани в Директивата.

Изхвърляне на опаковъчните материали

- Опаковъчните материали са опасни за децата. Дръжте опаковъчните материали на безопасно място, извън достъпа на деца. Опаковъчните материали на продукта са изработени от преработваеми материали. Изхвърлете ги по подходящ начин и сортирайте в съответствие с указанията за рециклиране на отпадъци. Не ги изхвърляйте с нормалните битови отпадъци.

Препоръки за пестене на енергия

Информация за енергийната ефективност съгласно ЕС 66/2014 може да бъде намерена на фиша на продукта, предоставен с продукта. Следните предложения ще ви помогнат да използвате продукта си по екологичен и енергийно ефективен начин:

- Размразявайте замразена храна преди готвене.
- Във фурната използвайте тъмни или емайлирани съдове, които предават по-добре топлината.
- Изключете продукта 5 до 10 минути преди края на времето за готвене за продължително готвене. Сега можете да спестите до 20% електроенергия, като използвате топлината.
- Ако е посочено в рецептата или ръководството за употреба, винаги предварително загрявайте фурната. Не отваряйте често вратата на фурната по време на готвене.
- Опитайте се да готвите повече от едно ястие наведнъж във фурната.

Можете да готвите едновременно, като поставите два съда за готвене върху решетката. Освен това, ако готвите ястия едно след друго,

това ще спести енергия, тъй като фурната няма да загуби топлината си.

3 Вашият продукт

Въведение на продукта

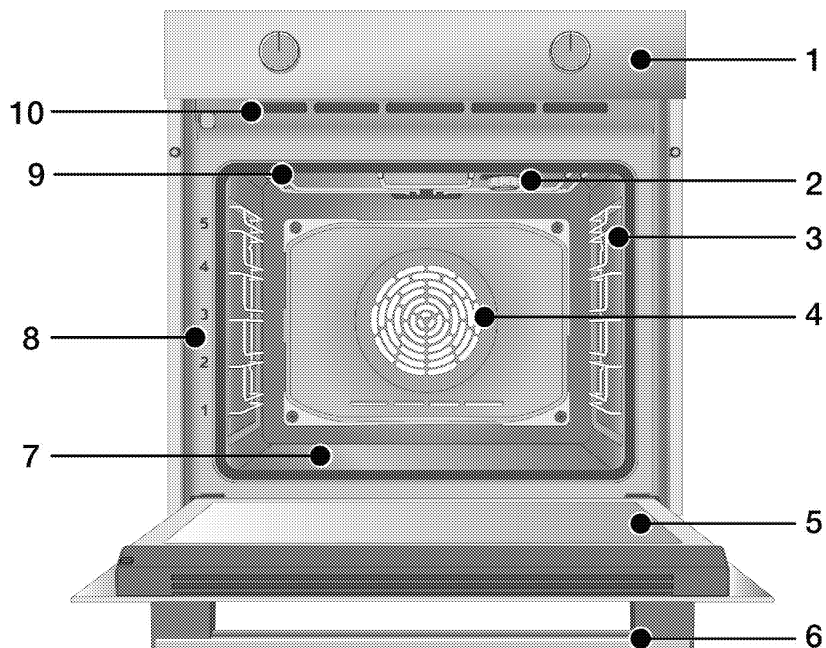

- 1 Панел за управление
- 2 Лампа*
- 3 Телени стелажи**
- 4 Двигател на вентилатора (зад стоманена плоча)
- 5 Врата
- 6 Дръжка
- 7 Долен нагревател (дънна стоманена плоча)
- 8 Положение на рафта
- 9 Горен нагревател
- 10 Вентилационни отвори

* В зависимост от модела Вашият продукт може да няма лампа или видът и местоположението на лампата може да се различават от илюстрацията.

** В зависимост от модела Вашият продукт може да е без телени рафтове. На илюстрацията, телените рафтове са показани като примери.

Представяне и използване на контролния панел на продукта

В този раздел можете да намерите общ преглед и основни приложения на контролния панел на продукта. Възможно е да има разлики в изображенията и някои функции в зависимост от вида на продукта.

Управление на фурната

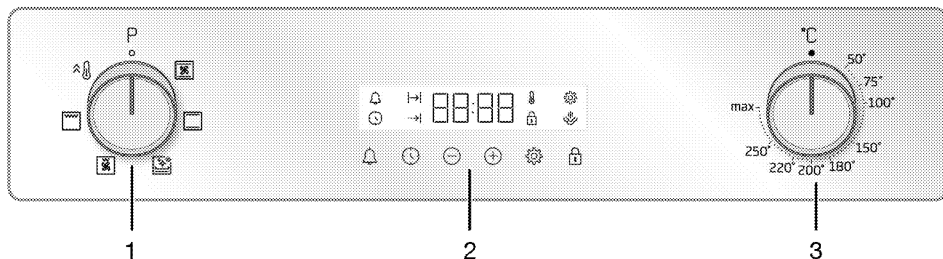

1 Бутон за избор на функция

2 Таймер

3 Бутон за температурата

Ако има бутони, които контролират вашия продукт, тези бутони може да се поставят обратно на панела, които излизат при натискане на някои модели. За да направите настройките с тези бутони, първо натиснете съответния бутон и издърпайте бутона. След като направите настройката, натиснете отново и сменете бутона.

Бутон за избор на функция

Можете да изберете функциите за работа на фурната с бутона за избор на функция. Завъртете наляво / надясно от затворена (горна) позиция, за да изберете.

Бутон за температурата

Можете да изберете температурата, на която искате да готвите с бутона за управление на фурната. Завъртете по посока на часовниковата стрелка от затворена (горна) позиция, за да изберете.

Температурен индикатор

Можете да разберете вътрешната температура на фурната от символ за температура на дисплея.

Символът за температура се появява на дисплея при започване на готвенето, а символът за температура изчезва, когато достигне зададената температура. Когато температурата във фурната падне под зададената температура, символът за температура отново се включва.

Таймер

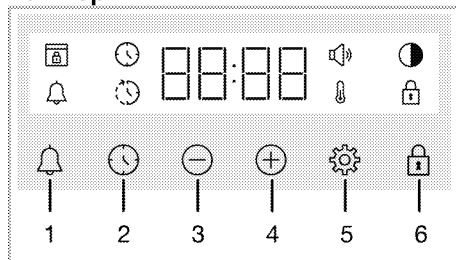

1 Бутон за аларма

2 Бутон за настройване на времето

3 Бутон за намаляне

4 Бутон за увеличаване

5 Бутон за настройки

6 Бутон за заключване

Символи на дисплея

 : Символ на времето за готвене



: Символ за крайно време за готвене*



: символ Аларма



: Символ за яркост



: Символ за заключване



: Символ за температура



: Символ на силата на звука









: Символ за заключване на вратата*

* варира в зависимост от модела на продукта. Възможно е да не е наличен с вашия продукт.

Работни функции на фурната

На функционалната таблица са показани работните функции, които можете да използвате във вашата фурна, и най-високите и най-ниските температури, които могат да бъдат зададени за тези функции. Редът на показаните тук режими на работа може да се различава от подредбата на вашия продукт.

Функционален символ	Описание на функцията	Температурен диапазон (°C)	Описание и употреба
	Горен и долен нагревател	*	Храната се загрява отгоре и отдолу по едно и също време. Подходящ за торти и яхнии във форми за печене или торти и сладкиши. Готвенето става с една тава.
	Долен нагревател	*	Включен е само долния нагревател. Подходящ за храни, които имат нужда от загар на дъното. Тази функция трябва да се използва и за лесно почистване с пара.
	Долен и горен нагревател подпомагани от вентилатор	*	Горещият въздух, нагряван от горните и долните нагреватели, се разпределя равномерно и бързо в цялата фурна с помощта на вентилатора. Готвенето става с една тава.
	Пълен грил	*	Големият грил в горната част на фурната работи. Подходящ е за печене на по-големи количества.
	Нисък грил подпомаган от вентилатор	*	Горещият въздух, нагряван от малкия грил, се разпределя бързо в цялата фурна с помощта на вентилатора. Подходящ е за печене на по-малки количества.
	Бързо нагряване	-	Всички нагреватели на фурната работят. Тази работна функция се използва за бързо загряване на фурната до желаната температура (предварително загряване). Не го използвайте за готвене на храна.

* Вашият продукт работи в температурния диапазон, посочен на бутона за температура.

Продуктови аксесоари

Във вашия продукт има различни аксесоари. В този раздел са достъпни описанието на аксесоарите и описанията за правилното използване. В зависимост от модела на продукта, предлаганият аксесоар се различава. Всички аксесоари, описани в ръководството за потребителя, може да не са налични във вашия продукт.

БЕЛЕЖКА : Тавите във вашия продукт може да се деформират от ефекта на температурата. Това не оказва влияние върху работата на уреда. Деформацията изчезва, когато тавата изстине.

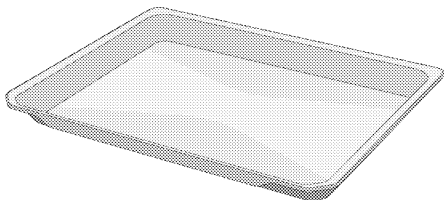

Стандартна тава

Използва се за сладкиши, замразени храни и пържене на големи парчета.

Модели с телени рафтове:

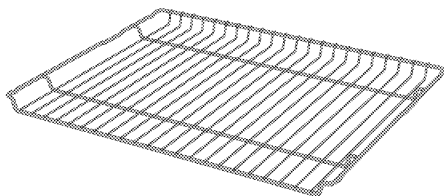

Модели без телени рафтове:

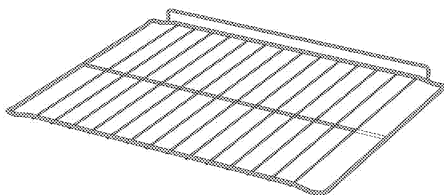

Телен грил

Използва се за пържене или поставяне на храната, която ще се пече, пържи и задушавана на желанния рафт.

Използване на продуктите аксесоари

Рафтове за готвене

Има 5 нива на положение на рафта в зоната за готвене. Можете също да видите реда на рафтовете в номерата на предната рамка на фурната.

Модели с телени рафтове

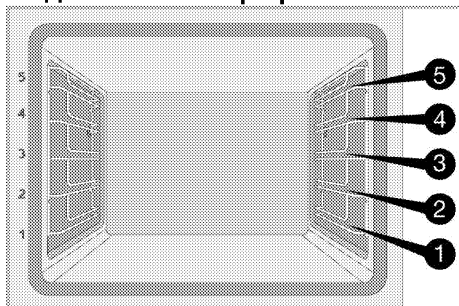

Модели без телени рафтове

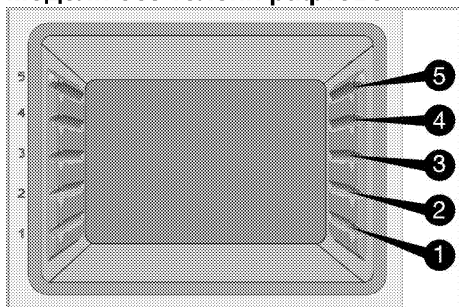

Поставяне на решетката за грил върху рафтовете за готвене

Модели с телени рафтове:

Важно е да поставите телената решетка върху рафтовете правилно. Докато поставяте телената решетка на желания рафт, отворената част трябва да бъде от предната страна. За по-добро готвене телената скара трябва да бъде закрепена със запушалката на теления рафт. Не трябва да минава над запушалката, за да контактува със задната стена на фурната.

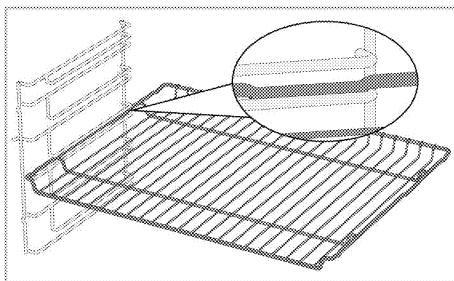

Модели без телени рафтове:

Важно е да поставите телената решетка върху рафтовете правилно. Телената решетка има една посока, когато я поставяте на рафта. Докато поставяте телената решетка на желания рафт, отворената част трябва да бъде от предната страна.

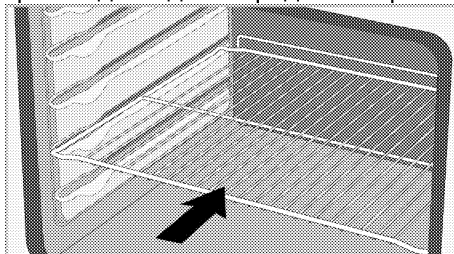

Поставяне на тавата върху рафтовете за готвене

Модели с телени рафтове:

Важно е също така правилно да поставите тавите върху страничните рафтове.

Докато поставяте телената решетка на желания рафт, страната ѝ, предназначена за захващане, трябва да бъде отпред.

За по-добро готвене тавата трябва да бъде закрепена със запушалката на теления рафт. Не трябва да минава над запушалката, за да контактува със задната стена на фурната.

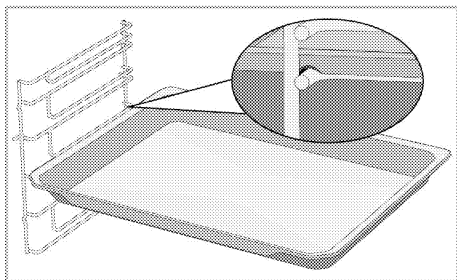

Модели без телени рафтове:

Важно е също така правилно да поставите тавите върху страничните рафтове. Тавата има една посока, когато я поставяте на рафта. Докато поставяте телената решетка на желания рафт, страната ѝ, предназначена за захващане, трябва да бъде отпред.

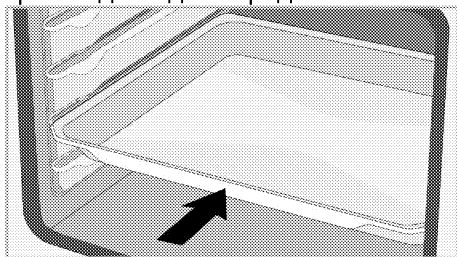

Функция за стопиране на решетката за грил

Има функция на стопиране, за да се предотврати излизането на решетката на грила от рафта. С тази функция можете лесно и безопасно да извадите храната си. Докато изваждате решетката на грила, можете да я издърпате напред, докато стигне до запушалката. Трябва да преминете през запушалката, за да я премахнете напълно.

Модели с телени рафтове

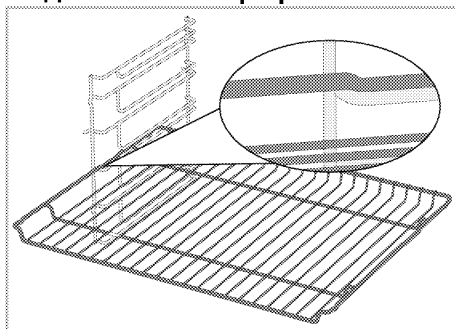

Модели без телени рафтове

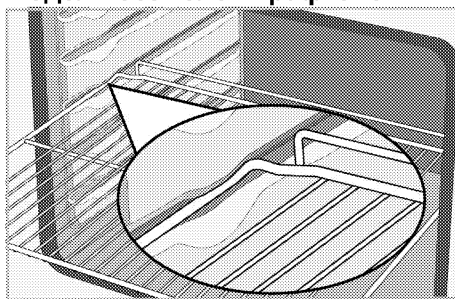

Функция за стопиране на решетката за грил - Модели с телени рафтове

Има функция на стопиране, за да се предотврати излизането на тавата от рафта. Докато изваждате тавата, освободете я от задната ключалка и я издърпайте към себе си, докато стигне до запушалката. Трябва да преминете през запушалката, за да я премахнете напълно.

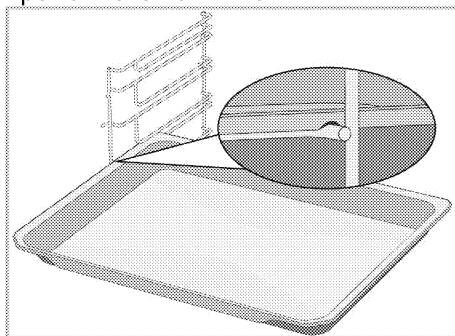

Правилно поставяне на телената скара и тавата върху телескопичните релси-Модели с телени рафтове и телескопични релси

Благодарение на телескопични релси, тави или телената решетка могат лесно да се поставят и отстраняват. Когато използвате тави и телени решетки с телескопичната релса, трябва да се внимава щифтовете отпред и отзад на телескопичните релси да се опират в краищата на решетката и тавата (показано на схемата).

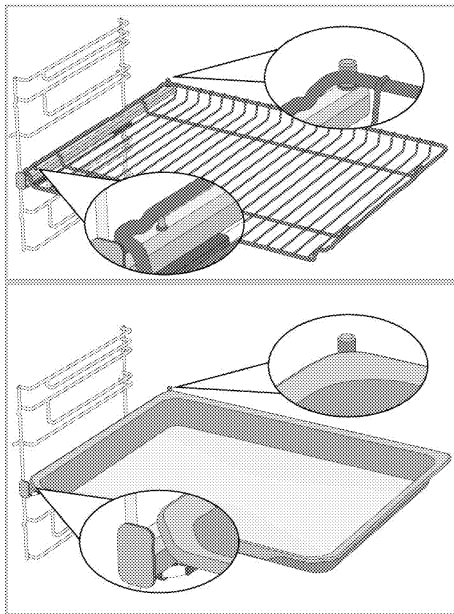



Технически спецификации

Общи спецификации

Външни размери на продукта (височина / ширина / дълбочина)	595 мм/594 мм/567 мм
Размери за монтаж на фурна (височина / ширина / дълбочина)	590 или 600 мм/560 мм/мин. 550 мм
Напрежение / Честота	220-240 V ~ 50 Hz
Тип на кабела и напречно сечение, използвани / подходящи за използване в продукта	мин. H05VV-FG 3 x 1,5 мм ²
Общо потребление на енергия	2.4 kW
Тип фурна	Фурна с помощта на вентилатор

Основи: Информацията на енергийния етикет на електрическите фурни е дадена в съответствие със стандарта EN 60350-1 / IEC 60350-1. Тези стойности се определят при стандартно натоварване с нагревател отдолу нагоре или с подгряване на вентилатора (ако има). такива функции.

Класът на енергийна ефективност се определя в съответствие със следното приоритизиране в зависимост от това дали съответните функции съществуват при продукта или не: 1-Нагревател с еко вентилатор, 2-Нагревател с вентилатор 3- Нисък грил подпомаган от вентилатор, 4-Горен и долен нагревател.

-  Техническите спецификации могат да бъдат променени без предварително уведомление, за да се подобри качеството на продукта.
-  Фигурите в това ръководство са схематични и може да не съответстват точно на Вашия продукт..
-  Стойностите, посочени на етикетите на продукта или в придружаващата го документация, се получават в лабораторни условия в съответствие със съответните стандарти. В зависимост от експлоатационните и екологичните условия на продукта, тези стойности могат да варират.

4 Първоначална употреба

Преди да започнете да използвате продукта, се препоръчва да направите следното в следващите раздели.

Първоначална настройка

i Винаги задавайте времето на деня, преди да използвате вашата фурна. Ако не го настроите, не можете да готвите в някои модели фурни.

1. Когато фурната се включва за първи път, полето "12:00" и ⌚ символът ще мигат на дисплея.
2. Задайте времето на деня, като докоснете ⊕/⊖.

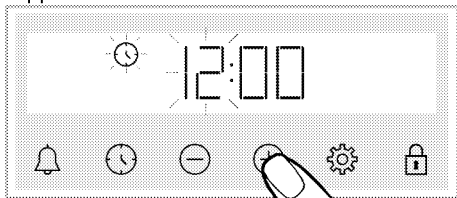

3. Докоснете ⌚ или ⚙️ бутон, за да активирате минутното поле.

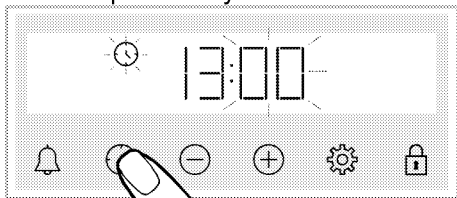

4. Задайте минутите на деня, като докоснете ⊕/⊖.

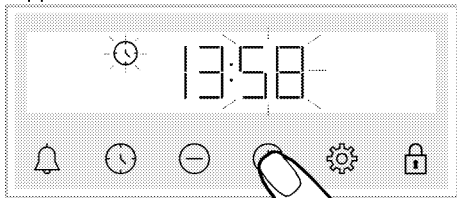

5. Потвърдете настройката, като докоснете ⌚ или ⚙️ бутон.
» Времето на деня е зададено и ⌚ символът изчезва на екрана.

i Ако първият път не е зададен, "12:00" и ⌚ символите продължават да мигат и фурната ви няма да стартира. За да работи фурната ви, трябва да потвърдите часа на деня, като зададете часа на деня или докоснете ⌚ бутона, когато е на "12:00". Можете да промените настройката на деня по-късно, както е описано в секцията „Настройки“.

i Настройките на текущото време се отменят в случай на прекъсване на захранването. Трябва да се настрои отново.

Първоначално почистване

1. Отстранете всички опаковъчни материали.
2. Извадете всички принадлежности от фурната, предоставени в продукта.
3. Включете продукта за 30 минути и след това го изключете. По този начин остатъците и слоевете, които може да са останали във фурната по време на производството, се изгарят и почистват.
4. Когато работите с продукта, изберете най-високата температура и работната функция, с която работят всички нагреватели във вашия продукт. Вижте "Работни функции на фурната". Можете да научите как да работите с фурната в следния раздел.
5. Изчакайте фурната да се охлади.
6. Избършете повърхностите на продукта с мокра кърпа или гъба и подсушете с кърпа.

Преди да използвате аксесоарите;
Почистете аксесоарите, които
изваждате от фурната, с вода и
препарат и мека гъба за почистване.

БЕЛЕЖКА Повърхността може да се
А повреди от някои
почистващи препарати и
материали. Не
използвайте агресивни
почистващи препарати,
прахообразни/кремообра
зни препарати или остри
предмети при
почистването.

БЕЛЕЖКА По време на първата
употреба за няколко
часа могат да
възникнат дим и
миризма. Това е
съвсем нормално.
Стаята трябва да е с
добра вентилация за
да се премахне
пушека и миризмата.
Избягвайте директно
вдишване на
излизащия пушек и
миризма.

5 Как да работите с фурната

Обща информация за използването на фурната

Вентилатор (Възможно е да не съществува с вашия продукт.)

Вашият продукт има охлаждащ вентилатор. Охлаждащият вентилатор се активира автоматично, когато е необходимо, и охлажда както предната част на продукта, така и мебелите. Той се деактивира автоматично, когато процесът на охлаждане приключи. Над вратата на фурната излиза горещ въздух. Не покривайте тези вентилационни отвори. В противен случай фурната може да прегрее.





Охлаждащият вентилатор продължава да работи по време на работа на фурната или след изключване на фурната (приблизително 20-30 минути). Ако готвите чрез програмиране на таймера на фурната, в края на времето за готвене вентилаторът за охлаждане се изключва с всички функции. Времето на работа на вентилатора за охлаждане не може да бъде определено от потребителя. Той се включва и изключва автоматично. Това не е грешка.

Осветление на фурната

Лампата на фурната се включва, когато фурната започне да готви. При някои модели лампата се включва по време на готвене, докато при някои модели тя се изключва след определено време.

Работа на контролната единица за управление на фурната

Общи предупреждения за устройството за управление на фурната

-  Максималното време на готвене, което може да настроите за край на готвенето е 5 часа и 59 минути. Програмата бива отказана в случай на прекъсване на ел.захранването. Трябва да препрограмирате фурната.
-  Докато правите някакви настройки, на дисплея мигат съответните символи. Моля, изчакайте кратко време, за да бъдат запазени настройките.
-  Ако е направена настройка за готвене, времето на деня не може да се регулира.
-  Ако времето за готвене е зададено при започване на готвене, оставащото време се показва на екрана.
-  В случаите, когато е зададено време за готвене или крайно време за готвене; можете да отмените автоматично, като докоснете  бутона за дълго време.

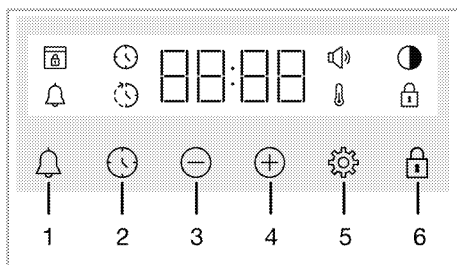

- 1 Бутон за аларма
- 2 Бутон за настройване на времето
- 3 Бутон за намаляне
- 4 Бутон за увеличаване
- 5 Бутон за настройки
- 6 Бутон за заключване

Символи на дисплея

- : Символ на времето за готвене
- : Символ за крайно време за готвене*
- : символ Аларма
- : Символ за яркост
- : Символ за заключване
- : Символ за температура
- : Символ на силата на звука
- : Символ за заключване на вратата*

* варира в зависимост от модела на продукта. Възможно е да не е наличен с вашия продукт.

Включете фурната

Когато изберете работна функция, на която искате да готвите с помощта на копчето за избор на функция и зададете определена температура с помощта на копчето за температура, фурната започва да работи.

Изключете фурната.

Можете да изключите фурната, като завъртите копчето за избор на функция и копчето за температура в изключено (нагоре) положение.

Ръчно готвене за избор на температура и функция на работа на фурната

Можете да готвите, като направите ръчен контрол (по ваш контрол), без да задавате времето за готвене, като изберете температурата и работната функция, специфични за вашата храна.

Пример:

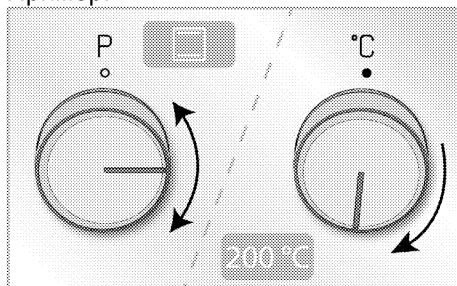

1. Изберете операционната функция, с която искате да готвите, чрез копчето за избор на функция.
2. Задайте температурата, която искате да готвите, като използвате копчето за температура.

» Вашата фурна ще започне да работи веднага при избраната функция и температура и ще се появи на екрана. Когато температурата във фурната достигне зададената температура, символът изчезва. Фурната не се изключва автоматично, тъй като ръчното готвене се извършва без да се задава времето за готвене. Трябва сами да контролирате готвенето и да я изключите. Когато готвенето завърши, изключете фурната, като завъртите копчето за избор на функция и копчето за температура в изключено (нагоре) положение.

Готвене чрез задаване на времето за готвене;

Можете да накарате фурната да се изключи автоматично в края на

времето, като изберете температурата и работната функция, специфични за вашата храна и зададете времето за готвене на таймера.

1. Изберете работната функция за готвене.
2. Докоснете ⌚ докато ⌚ символът се появи на дисплея за времето за готвене.

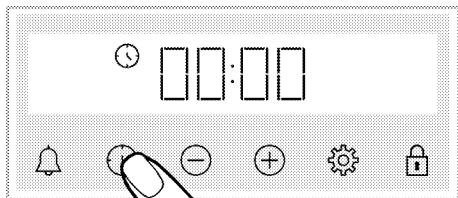

- i** След като настроите функцията и температурата на работа, можете да зададете времето за готвене за 30 минути, като докоснете ⊕ директно бутона за бърза настройка на времето за готвене и промените времето с ⊕/⊖ бутони.

3. Задайте времето за готвене, като докоснете ⊕/⊖ бутони.

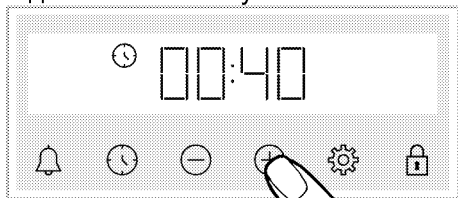

- i** Времето за готвене се увеличава с 1 минута през първите 15 минути, след 15 минути се увеличава с 5 минути.

4. Поставете храната си във фурната и задайте температурата с копчето за температура.

» Вашата фурна ще започне да работи веднага при избраната функция и температура. Зададеното време за готвене започва да

отброява ⌚ и се появява на дисплея. Когато температурата във фурната достигне зададената температура, ⌚ символът изчезва.

5. След приключване на зададеното време за готвене на екрана, "End" се появява, ⌚ символът мига и таймерът издава сигнал
6. Предупреждението звучи две минути. Натиснете произволен клавиш, за да спрете предупреждението. Предупреждението спира и времето на деня се появява на екрана.

За да зададете времето за край на готвене на по-късно време; (варира в зависимост от модела на продукта. Възможно е да не е наличен с вашия продукт.)

Избирайки температурата и работната функция, специфични за вашето хранене, можете да настроите времето за готвене и времето за готвене на по-късно време, което позволява на фурната да се стартира и изключи автоматично.

1. Изберете работната функция за готвене.
2. Докоснете ⌚ докато ⌚ символът се появи на дисплея за времето за готвене.

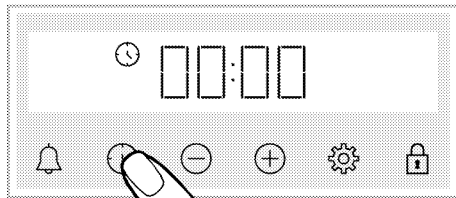

- i** След като настроите функцията и температурата на работа, можете да зададете времето за готвене за 30 минути, като докоснете \oplus директно бутона за бърза настройка на времето за готвене и промените времето с \oplus/\ominus бутони.

3. Задайте времето за готвене, като докоснете \oplus/\ominus бутони.

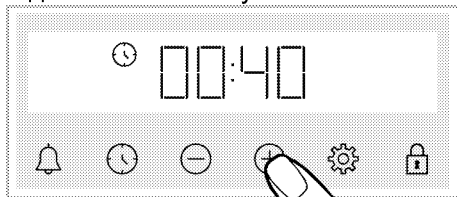

- i** Времето за готвене се увеличава с 1 минута през първите 15 минути, след 15 минути се увеличава с 5 минути.

» След като е зададено времето за готвене, \odot символът постоянно се показва на екрана.

4. Докоснете \odot докато \odot символът се появи на дисплея за времето за готвене.

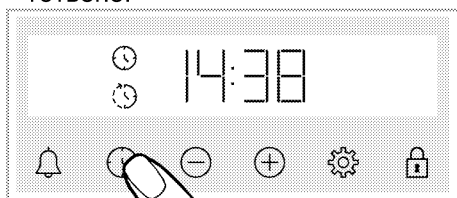

5. Задайте времето за готвене, като докоснете \oplus/\ominus бутони.

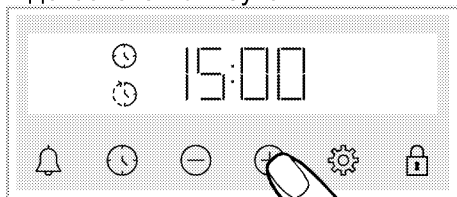

» След като зададете времето за край на готвене, \odot символът и \odot

символът със символа за период от време ще се появяват постоянно на дисплея. Щом започне готвенето, \odot символът изчезва.

6. Поставете храната си във фурната и задайте температурата с копчето за температура.

» **Времето на фурната изчислява времето за започване на готвене, като се извади времето за готвене от крайния час на готвене, който сте задали.** Когато настъпи времето

за стартиране на готвенето, избраната функция се активира и фурната се загрява до зададената температура. Зададеното време за готвене започва да отброява \updownarrow и се появява на дисплея. Когато температурата във фурната достигне зададената температура, \updownarrow символът изчезва.

7. След приключване на зададеното време за готвене на екрана, "End" се появява, \odot символът мига и таймерът издава сигнал

8. Предупреждението звучи две минути. Натиснете произволен клавиш, за да спрете предупреждението.



Предупреждението спира и времето на деня се появява на екрана.

- i** Ако някой бутон е натиснат в края на звуковото предупреждение, фурната ще започне да работи отново. За да предотвратите повторното функциониране на фурната в края на предупреждението, поставете копчето за температура и функционалното копче на "0" положение и изключете фурната.



Настройки

Активиране на заключването на бутоните

Можете да предотвратите намесата на устройството за управление чрез активиране на функцията за заключване на бутоните.

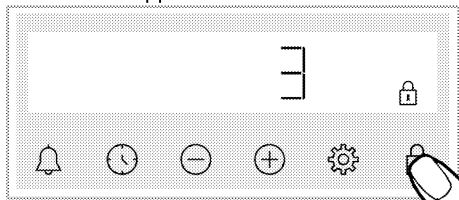
1. Докоснете  докато  символ се появи на дисплея.





» Символът  се появява и на дисплея започва отброяването 3-2-1. Когато отброяването приключи, заключването на бутоните се активира. При докосване на който и да е бутон при заключване на бутоните, таймерът издава звуков сигнал и  символ мига.

i Ако спрете да докосвате Ако спрете да докоснете бутона , преди отброяването да приключи, заключването на бутоните няма да се активира. Бутон преди отброяването да приключи, заключването на бутона няма да се активира.

i Бутоните на таймера не могат да се използват, когато заключването на бутоните е активирано. Заключването на бутоните няма да бъде отменено в случай на прекъсване на храненето.

Деактивиране на ключалката

1. Докоснете  докато  символ изчезне от дисплея.



» Символът  изчезва и заключването на бутона е забранено на дисплея.

Настройка на алармата

Можете също така да използвате таймера на продукта за всяко предупреждение или напомняне, различно от готвене.

Будилникът не оказва влияние върху функциите на фурната. Използва се за предупредителни цели. Например, можете да използвате будилника, когато искате да завъртите храната във фурната в определено време. Веднага след като времето, което сте задали, изтече, часовникът ви издава звуково предупреждение.

i Максималното време за алармата може да е 23 часа и 59 минути.

1. Докоснете  докато  символ се появи на дисплея.

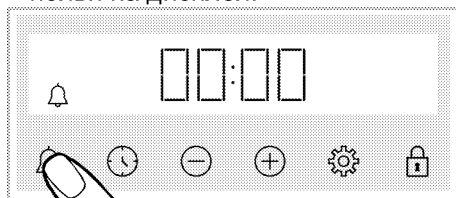

2.  Задайте времето за аларма, като докоснете  бутони.

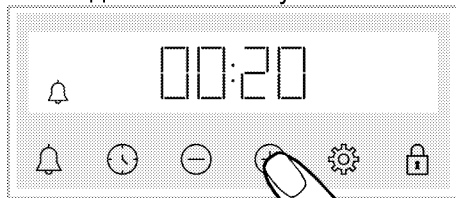

» След като настроите времето на алармата,  символ остава светещ и аларменото време започва отброяването на дисплея. Ако времето за аларма и времето за готвене са настроени едновременно, на дисплея се показва по-краткото време.





3. След като приключи времето на алармата,  символ започва да мига и ви дава звуково предупреждение.

Изключете алармата

1. В края на алармения период предупредителният звук е в продължение на две минути. Натиснете произволен бутон, за да спрете предупредителният звук.

» Предупредителният звук спира и времето на деня се появява на екрана.

Ако искате да отмените алармата;

1. Докоснете  докато  символ се появи на дисплея за да нулирате аларменото време. Докоснете  бутон, докато не се покаже "00:00".
2.  можете също да анулирате алармата с дълго натискане на бутона.

Промяна на нивото на силата на звука

1. Докоснете  бутон докато  символ се покаже на дисплея.

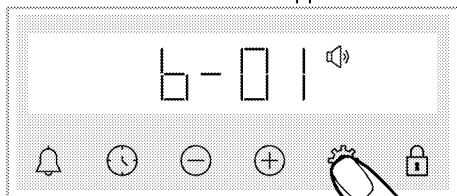

2. Задайте желаното ниво чрез  бутони. (b-01-b-02-b-03)

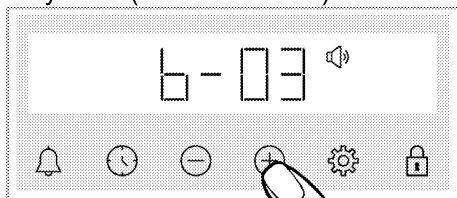

3. Докоснете  бутон за потвърждение или настройката се активира скоро, без да докосвате бутон.

Настройка на яркостта на дисплея

1. Докоснете  бутон докато  символ се покаже на дисплея.

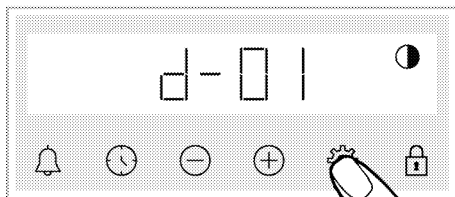

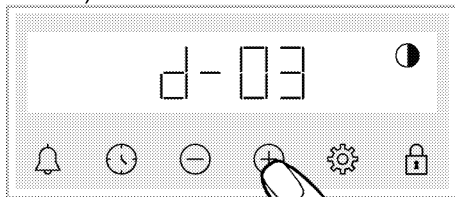

2. Задайте желаната яркост, като докоснете  бутони. (d-01-d-02-d-03)





» Докоснете  бутон за потвърждение или настройката се активира скоро, без да докосвате бутон.

Промяна на времето на деня

На вашата фурна; за да промените времето на деня, което предварително сте задали,

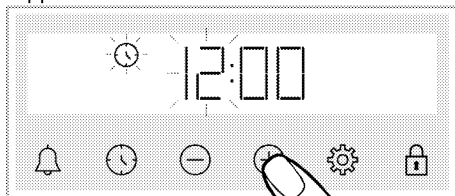
1. Докоснете  докато  символ се появи на дисплея.
2. Задайте времето на деня, като докоснете .



3. Докоснете  или  бутон, за да активирате минутното поле.

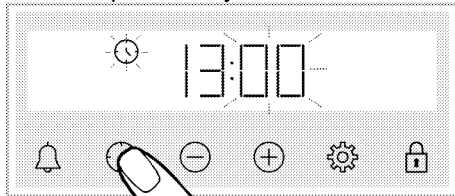

4. Задайте минутите на деня, като докоснете .

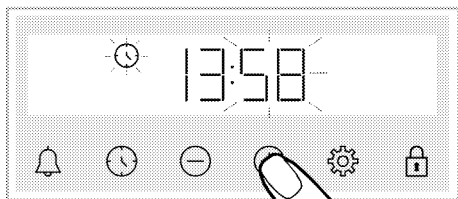

5. Потвърдете настройката, като докоснете 🕒 или ⚙️ бутон.
- » Времето на деня е зададено и 🕒 символът изчезва на екрана.

6 Обща информация за готвене

Този раздел описва съвети за приготвяне и готвене на храната. Освен това можете да намерите някои от тестваните храни като производители и най-подходящите условия за тези храни. Подходящите настройки на фурната и аксесоарите за тези храни също са посочени.

Общи предупреждения за готвене във фурната

- Докато отворите вратата на фурната по време или след готвене, може да се появи гореща пара. Парата може да изгори ръката, лицето и / или очите ви. Когато отворите вратата на фурната, стойте настрана.
- Интензивната пара, генерирана по време на готвене, може да образува кондензирани водни капки по вътрешната и външната страна на фурната и върху горните части на мебелите поради температурната разлика. Това е нормално физическо явление.
- Стойностите на температурата и времето за готвене, дадени за храни, могат да варират в зависимост от рецептата и количеството. Поради тази причина тези стойности са дадени като диапазони.
- Винаги изваждайте неизползваните аксесоари от фурната, преди да започнете да готвите. Аксесоарите, които ще останат във фурната, могат да попречат на храната да се готви в правилните стойности.
- За храни, които ще готвите според вашата собствена рецепта, можете да ползвате напътствия от подобни храни, дадени в таблиците за готвене.

- Използването на предоставените аксесоари гарантира най-доброто качество на готвене. Винаги спазвайте предупрежденията и информацията, предоставени от производителя за външните съдове за готвене, които ще използвате.
- Нарезете хартията, предпазваща от мазнината, която ще използвате при готвенето, в подходящи размери, в съда, в който ще готвите. Масленоустойчивите хартии, които излизат от съда, могат да създадат риск от изгаряне и да повлияят на качеството на готвенето. Използвайте устойчива на мазнини хартия, която ще използвате в посочения температурен диапазон.
- За добро изпълнение на готвенето поставете храната си на препоръчания правилен рафт. Не променяйте позицията на рафта по време на готвене.

Сладкиши и храна на фурна

Обща информация

- Препоръчваме да използвате аксесоарите на продукта за добро представяне в готвенето. Ако ще използвате външни съдове за готвене, предпочитайте тъмни, не залепващи и топлоустойчиви съдове.
- Ако в таблицата за готвене се препоръчва предварително нагриване, не забравяйте да поставите храната си във фурната след предварително загряване.
- Ако ще готвите, като използвате съдове за готвене върху решетката за грил, поставете я в средата на решетката за грил, а не близо до задната стена.

- Всички материали, използвани при приготвянето на сладкиши, трябва да са свежи и на стайна температура.
- Състоянието на готвене на продуктите може да варира в зависимост от количеството храна и размера на съдовете за готвене.
- Металните, керамичните и стъклени форми удължават времето за готвене и долната повърхност на сладкарските храни не се зачервява равномерно.
- Ако използвате готварска хартия по време на готвене, може да се наблюдава малко потъмняване на долната повърхност на храната. В този случай може да се наложи да удължите времето си за готвене с около 10 минути.
- Стойностите, посочени в таблиците за готвене, се определят в резултат на тестовете, проведени в нашите лаборатории. Подходящите за вас стойности може да се различават от тези стойности.
- Поставете храната си на подходящия рафт, препоръчан в таблицата за готвене. Вземете в предвид долния рафт на фурната като рафт 1.
- Гответе храните, препоръчани в масата за готвене, с една тава.
- Ако горната част на тортата е изгоряла, сложете я на долния рафт, намалете температурата и увеличете времето за печене.
- Ако е изпечена добре отвътре, но отвън е сурова, използвайте по-малко количество течност, намалете температурата и увеличете времето за готвене.

Съвети за готвене на сладкиши

- Ако сладкиша е прекалено сух, увеличете температурата с 10 ° C и съкратете времето за печене. Намокрете листовите тесте със сос, състоящ се от мляко, олио, яйца и кисело мляко.
 - Ако сладкишът се приготвя бавно, уверете се, че дебелината на приготвения сладкиш не прелива от тавата.
 - Ако сладкишът е покафенял на повърхността, но дъното не е опечено, уверете се, че количеството сос, което ще използвате за сладкиша, не е твърде много на дъното на сладкиша. За равномерно покафеняване опитайте да разпределите соса равномерно между листата на тестото и сладкиша.
 - Изпечете сладкиша в положение и температура, отговарящи на таблицата за готвене. Ако дъното все още не е покафеняло достатъчно, поставете го на долния рафт за следващото готвене.
- Съвети за печене на торти**
- Ако тортата е прекалено суха, увеличете температурата с 10 ° C и съкратете времето за печене.
 - Ако тортата е влажна, използвайте малко количество течност или намалете температурата с 10 ° C.

Готварска таблица за сладкиши и храна на фурна

Храна	Акcesoар, който ще се използва	Работна функция	Положение на рафта	Температура (°C)	Време за готвене (мин.) (Приблизително)
Торти в тава	Стандартна тава*	Горен и долен нагревател	3	180	30 ... 40
Торти във форма	Форма за торта на телена скара**	Горен и долен нагревател	2	180	30 ... 40
Малки торти	Стандартна тава*	Горен и долен нагревател	3	160	25 ... 35
	Стандартна тава*	Долен и горен нагревател подпомагани от вентилатор	3	150	20 ... 30
Пандишпан	Кръгла форма за торта, диаметър 26 см със скоба на телена скара**	Горен и долен нагревател	2	160	30 ... 40
	Кръгла форма за торта, диаметър 26 см със скоба на телена скара**	Долен и горен нагревател подпомагани от вентилатор	2	160	20 ... 30
Курабийка	Тавичка за сладкиши*	Горен и долен нагревател	3	170	25 ... 35
Тесто за сладкиши	Стандартна тава*	Долен и горен нагревател подпомагани от вентилатор	2	200	35 ... 45
Богат сладкиш	Стандартна тава*	Горен и долен нагревател	2	200	20 ... 30
Пълнозърнест хляб	Стандартна тава*	Горен и долен нагревател	3	200	30 ... 40
Лазаня	Стъклена / метална правоъгълна форма върху телена скара**	Горен и долен нагревател	2 или 3	200	30 ... 40
Ябълков пай	Кръгла черна метална форма, диаметър 20 см върху телена скара**	Горен и долен нагревател	2	180	50 ... 70
Пица	Стандартна тава*	Горен и долен нагревател	2	200 ... 220	10 ... 20

Предварителното загряване се препоръчва за всяка храна.

* Тези акcesoари може да не са включени към вашия продукт.

** Тези акcesoари не са включени към вашия продукт. Те са акcesoари достъпни в търговската мрежа.

Месо, риба и домашни птици

Ключовите моменти при печенето

- Подправяйки го с лимонов сок и черен пипер, преди да готвите цялото пилешко, пуешко и големи парчета месо, ще увеличите ефективността на готвене.
- Отнема 15 до 30 минути повече, за да пригответе месо с кост, отколкото пържено филе.
- Трябва да изчислите около 4 до 5 минути време за готвене на сантиметър от дебелината на месото.
- След като изтече времето за готвене, оставете месото във фурната за около 10 минути. Сосът от месото се разпределя по-добре към пърженото месо и не излиза, когато месото се нарязва.
- Рибата трябва да бъде поставена на рафт със средно или ниско ниво в устойчива на топлина тава.
- Гответе храните, препоръчани в масата за готвене, с една тава.

Готварска таблица за месо, риба и птици

Храна	Акcesoар, който ще се използва	Работна функция	Положение на рафта	Температура (°C)	Време за готвене (мин.) (Приблизително)
Пържола (цяла) / Печена (1 кг)	Стандартна тава*	Долен и горен нагревател подпомагани от вентилатор	3	15 минути 250/max, тогава 180 ... 190	60 ... 80
Агнешки бут (1.5 - 2.0 кг)	Стандартна тава*	Долен и горен нагревател подпомагани от вентилатор	3	15 минути 250/max, тогава 170	110 ... 120
Печено пиле (1.8-2 кг)	Телен грил* Поставете една тава на нисък рафт	Долен и горен нагревател подпомагани от вентилатор	2	15 минути 250/max, тогава 190	60 ... 80
Пуйка (5.5 кг)	Стандартна тава*	Долен и горен нагревател подпомагани от вентилатор	1	25 минути 250/max, тогава 180 ... 190	150 ... 210
Риба	Телен грил* Поставете една тава на нисък рафт	Долен и горен нагревател подпомагани от вентилатор	3	200	20 ... 30

Предварителното замяване се препоръчва за всяка храна.

* Тези акcesoари може да не са включени към вашия продукт.

** Тези акcesoари не са включени към вашия продукт. Те са акcesoари достъпни в търговската мрежа.

Грил

При приготвяне на скара червеното месо, рибата и птичето месо бързо се опичат до златисто, получават хубава коричка и не изсъхват. Филетирано месо, шишчета, колбаси, както и сочни зеленчуци (домати, лук и др.) са особено подходящи за скара.

Общи предупреждения

- Храната, която не е подходяща за печене на скара, представлява опасност от пожар. Печете само храна, която е подходяща за тежък огън на скара. Освен това, не поставяйте храната твърде далеч в задната част на скарата. Това е най-горещата зона и тлъстите храни могат да се запалят.
- **Затворете вратата на фурната по време на използване на скарата. Никога недейте да печете на грил с отворена врата на фурната. Горещите повърхности причиняват изгаряния!**

Основните моменти при готвене на грил

- Пригответе храни с подобна дебелина и тегло колкото е възможно за грила.
- Поставете парчетата, които ще пригответе на грил върху тавата с решетката за грил като ги разпределите, без да надвишавате размерите на нагревателя.
- В зависимост от дебелината на парчетата за печене, времето за готвене, дадено в таблицата, може да варира.
- Плъзнете решетката за грил или тавата с решетката за грил до желаното ниво във фурната. Ако готвите на решетката на грил, плъзнете тавата на фурната към долния рафт, за да съберете мазнината. Тавата на фурната, която ще поставите, трябва да бъде оразмерена така, че да покрие цялата зона на грила. Тази тава може да не е включена към вашия продукт. Сложете малко вода в тавата на фурната за лесно почистване.

Таблица за скара

Храна	Акcesoар, който ще се използва	Положение на рафта	Температура (°C)	Време за готвене (мин.) (Приблизително)
Риба	Телен грил	4 - 5	250	20 ... 25
Пилешки парчета	Телен грил	4 - 5	250	25 ... 35
Кюфте (говеждо месо) - 12 броя	Телен грил	4	250	20 ... 30
Агнешки котлет	Телен грил	4 - 5	250	20 ... 25
Пържола - (нарязан)	Телен грил	4 - 5	250	25 ... 30
Телешки котлети	Телен грил	4 - 5	250	25 ... 30
Зеленчуков огретен	Телен грил	4 - 5	220	20 ... 30
Препечен хляб	Телен грил	4	250	1 ... 4

Препоръчва се предварително загряване в продължение на 5 минути за цялата храна на скара.

Обърнете парчета храна след 1/2 от общото време за печене.

Нисък грил подпомаган от вентилатор

Храна	Акcesoар, който ще се използва	Работна функция	Положение на рафта	Температура (°C)	Време за готвене (мин.) (Приблизително)
Риба	Телен грил	Нисък грил подпомаган от вентилатор	4	200	30 ... 35
Пилешки парчета	Телен грил	Нисък грил подпомаган от вентилатор	4	250	25 ... 35
Кюфте (говеждо месо) - 12 броя	Телен грил	Нисък грил подпомаган от вентилатор	4	250	30 ... 40
Пържола (цяла) / Печена (1 кг)	Телен грил Поставете една тава на нисък рафт	Нисък грил подпомаган от вентилатор	3	15 минути 250, тогава 180 ... 190	90 ... 110

Не подгрявайте за цялата храна на скара в тази таблица за скара.

Тестови храни

- Храните в тази таблица за готвене се приготвят съгласно стандарта EN 60350-1, за да се улесни

тестването на продукта за контролни институти.

- Гответе храните, препоръчани в масата за готвене, с една тава.

Таблица за готвене на тестови храни

Храна	Акcesoар, който ще се използва	Работна функция	Положение на рафта	Температура (°C)	Време за готвене (мин.) (Приблизително)
Сладкиш от маслено тесто (сладка бисквитка)	Стандартна тава*	Горен и долен нагревател	3	140	20 ... 30
Малки торти	Стандартна тава*	Горен и долен нагревател	3	160	25 ... 35
	Стандартна тава*	Долен и горен нагревател подпомагани от вентилатор	2	150	20 ... 30
Пандишпан	Кръгла форма за торта, диаметър 26 см със скоба на телена скара**	Горен и долен нагревател	2	160	30 ... 40
	Кръгла форма за торта, диаметър 26 см със скоба на телена скара**	Долен и горен нагревател подпомагани от вентилатор	2	160	20 ... 30
Ябълков пай	Кръгла черна метална форма, диаметър 20 см върху телена скара**	Горен и долен нагревател	2	180	50 ... 70

Предварителното загряване се препоръчва за всяка храна.

* Тези акcesoари може да не са включени към вашия продукт.

** Тези акcesoари не са включени към вашия продукт. Те са акcesoари достъпни в търговската мрежа.

Грил

Храна	Акcesoар, който ще се използва	Положение на рафта	Температура (°C)	Време за готвене (мин.) (Приблизително)
Препечен хляб	Телен грил	4	250	1 ... 4
Кюфте (говеждо месо) - 12 броя	Телен грил	4	250	20 ... 30

Обърнете храната след 1/2 от общото време за печене.

Препоръчва се предварително загряване в продължение на 5 минути за цялата храна на скара.

7 Поддържане и грижа

Обща информация за почистване

▲ Общи предупреждения

- Изчакайте продукта да изстине, преди да го почистите. Горещите повърхности причиняват изгаряния!
- Не нанасяйте препаратите директно върху горещите повърхности. Това може да причини трайни петна.
- Уредът трябва да се почиства старателно и да се изсушава след всяка операция. По този начин остатъците от храна ще се почистват лесно и тези остатъци ще се предпазят от изгаряне, когато уредът се използва отново по-късно. По този начин експлоатационният живот на уреда се удължава и често срещаните проблеми намаляват.
- Не използвайте препарати за почистване с пара.
- Някои почистващи препарати могат да повредят повърхността. Не използвайте абразивни почистващи препарати, почистващи прахове, почистващи кремове, обезмаслителни или остри предмети по време на почистване.
- Не е необходимо специално почистващо средство за почистване след всяка употреба. Почистете уреда със сапун, топла вода и мека кърпа или гъба и подсушете със суха кърпа от микрофибър.
- Не забравяйте напълно да изтриете останалата течност след почистване и незабавно да почистите всяка пръскаща храна по време на готвене.
- Не мийте никакви компоненти от вашия уред в съдомиялна машина.

Инокс и неръждаеми повърхности

- Не използвайте почистващи препарати, съдържащи киселина или хлор, за почистване на неръждаеми или инокс повърхности и дръжки.
- Неръждаемата или инокс повърхност може да промени цвета си във времето. Това е нормално. След всяка операция почиствайте с препарат, подходящ за неръждаемата или инокс повърхността.
- Почиствайте с мека сапунена кърпа и течен (не надраскващ) препарат, подходящ за иноксови повърхности, като се стараете да чистите в една посока.
- Отстранете петна от варовик, олио, нишесте, мляко и протеини върху неръждаемите-иноксови и стъклени повърхности незабавно, без да чакате. Петната могат да ръждясват след дълги периоди от време.

Емайлирани повърхности

- След всяка употреба почиствайте емайловите повърхности с препарат за миене на съдове, топла вода и мека кърпа или гъба и ги подсушавайте със суха кърпа.
- Ако вашият продукт има лесна функция за почистване с пара, можете да направите лесно почистване с пара за леки непостоянни замърсявания. (Вижте раздела "Лесно почистване с пара")
- За трайни петна може да се използва почистващ препарат за фурна и скара, препоръчан на уебсайта на вашата марка на продукта, и подложка за почистване, която не се надрасква.

Не използвайте външен почистващ препарат за фурна.

- Фурната трябва да се охлади за почистване в зоната за готвене. Почистването на горещи повърхности ще създаде както опасност от пожар, така и щети по повърхността на емайла.

Каталитични повърхности

- Страничните стени в зоната за готвене могат да бъдат покрити само с емайлирани или каталитични стени. Това зависи от модела.
- Каталитичните стени имат лека матова и пореста повърхност. Каталитичните стени на фурната не трябва да се почистват.
- Каталитичните повърхности абсорбират масло благодарение на порестата му структура и започват да блестят, когато повърхността е наситена с масло, в този случай се препоръчва да се заменят частите.

Стъклени повърхности

- Когато почиствате стъклени повърхности, не използвайте твърди метални стъргалки и абразивни почистващи материали. Те могат да повредят стъклената повърхност.
- Почистете уреда с помощта на препарат за миене на съдове, топла вода и микрофибърна кърпа, специфична за стъклени повърхности, и го подсушете със суха микрофибърна кърпа.
- Ако след почистване има остатъчен препарат, избършете го със студена вода и подсушете с чиста и суха кърпа от микрофибър. Остатъците от почистващия препарат могат да повредят стъклената повърхност следващия път.

- В никакъв случай изсърналите остатъци върху стъклената повърхност не трябва да се почистват с назъбени ножове, телена вата или подобни инструменти за надрасване.
- Можете да премахнете калциевите петна (жълти петна) върху стъклената повърхност с наличния в търговската мрежа обезмасляващ агент, с отстраняване на котлен камък, като оцет или лимонов сок.
- Ако повърхността е силно замърсена, нанесете почистващото средство върху петното с гъба и изчакайте дълго време, за да подейства правилно. След това почистете стъклената повърхност с мокра кърпа.
- Обезцветяването и петната по стъклената повърхност са нормални и не са дефекти.

Пластмасови части и боядисани повърхности

- Почистете пластмасовите части и боядисаните повърхности с препарат за миене на съдове, топла вода и мека кърпа или гъба и ги подсушете със суха кърпа.
- Не използвайте твърди метални скрепери и абразивни почистващи препарати. Може да повреди повърхностите.
- Уверете се, че фугите на компонентите на уреда не са останали влажни и с препарат. В противен случай върху тези фуги може да възникне корозия.

Почистване на аксесоарите

Освен ако не е посочено друго в ръководството за употреба, не мийте аксесоарите на продукта в съдомиялната машина.

Почистване на контролния панел

- Когато почиствате панелите с управление на копчето, избършете панела и копчетата с влажна мека кърпа и подсушете със суха кърпа. Не отстранявайте копчетата и уплътненията отдолу, за да почистите контролния панел. Контролният панел и копчетата може да са повредени.
- Докато почиствате панелите от инокс с контрол на копчетата, не използвайте препарати за почистване на инокс около копчетата. Индикаторите около копчетата могат да бъдат изтрити.
- Почистете сензорните контролни панели с влажна мека кърпа и изсушете със суха кърпа. Ако вашият продукт има функция за заключване, задайте настройките на заключване, преди да извършите почистването на контролния панел. В противен случай може да възникне неправилно използване на копчетата.

Почистване на вътрешността на фурната (зона за готвене)

Следвайте стъпките за почистване, описани в раздела "Обща информация за почистване", според типовете повърхности във вашата фурна.

Почистване на страничните стени на фурната

Страничните стени в зоната за готвене могат да бъдат покрити само с емайлирани или каталитични стени. Това зависи от модела. Ако има каталитична стена, вижте раздела "Каталитични стени" за информация.

Ако вашият продукт е модел с телени скари, отстранете телените скари, преди да почистите страничните стени. След това завършете почистването, както е описано в раздела "Обща информация за почистване" в зависимост от типа на повърхността на страничната стена.

За да премахнете страничните телени рафтове:

1. Извадете предната част на теления рафт, като го издърпате върху страничната стена в обратна посока.
2. Издърпайте теления рафт, за да го извадите напълно.

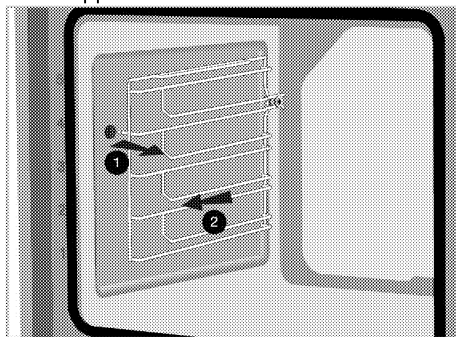

3. За да поставите отново рафтовете, процедурите, прилагани при отстраняването им, трябва да се повторят съответно в обратен ред от края до началото.

Лесно почистване с пара варира в зависимост от модела на продукта. Възможно е да не е наличен с вашия продукт.

Гарантира лесно почистване, тъй като мръсотията (като не е чакала твърде дълго) се омекотява с парата, която се образува вътре във фурната, а водата пада кондензиращо върху вътрешните повърхности на фурната.

1. Извадете всички аксесоари от фурната.

2. Налейте 500 мл вода в тавата на фурната и поставете тавата на втория рафт на фурната.

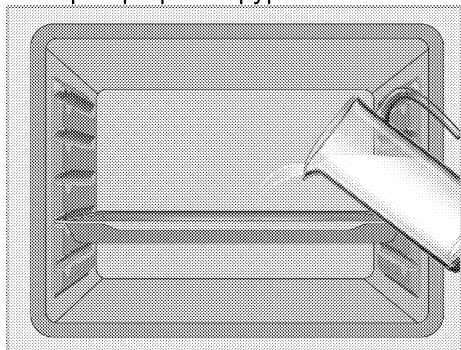

3. Настройте фурната в режим на лесно почистване с пара и стартирайте при 100 ° C в продължение на 15 минути.

Отворете веднага вратата и избършете вътрешната повърхност на фурната с влажна гъба или кърпа. При отваряне на вратата ще излезе пара. Това може да създаде риск от изгаряне. Внимавайте при отваряне на вратата на фурната.

Използвайте топла вода с миеща течност, мека кърпа или гъба, за да почистите упоритите замърсявания и я избършете със суха кърпа.

i По време на режима за лесно почистване с пара, водата, която е в басейна в основата на фурната, за да омекоти леко образуваните остатъци / мръсотия в кухнята на фурната, ще се изпари и кондензира в кухнята на фурната и вътрешното стъкло на вратата на фурната, поради което може да капе вода когато вратата на фурната се отвори. Избършете конденза веднага щом се отвори вратата на фурната.

варира в зависимост от модела на продукта. Възможно е да не е наличен с вашия продукт. След кондензация във фурната може да има вода или влага в канала на басейна под фурната. След употреба почистете този канал на басейна с влажна кърпа и след това го изсушете.

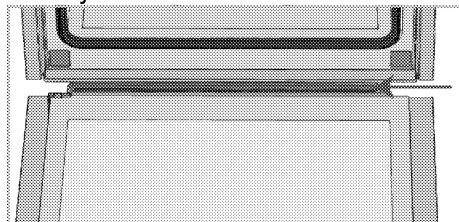

Почистване на вратата на фурната

i Не използвайте груби абразивни почистващи препарати, метални скрепери, телени гъбички или избелващи материали за почистване на стъклото на врата на фурната.

Можете да премахнете вратата и стъклата на вашата фурна, за да ги почистите. Как да премахнете вратите и стъклата е обяснено в раздели "Премахване на вратата на фурната" и "Премахване на вътрешните стъкла на вратата". След като премахнете вътрешните стъкла на вратата, почистете ги с препарат за миене на съдове, топла вода и мека кърпа или гъба и ги изсушете със суха кърпа. При остатъци от вар, които могат да се появят върху стъклото на фурната, избършете стъклото с оцет и след това го изплакнете.

Премахване на вратата на фурната

1. Отворете вратата на фурната.

2.Отворете щипките в гнездото на пантата на входната врата отдясно и отляво, като натиснете надолу, както е показано на схемата.

Типът панта (А), (В), (С) варира в зависимост от модела на продукта.

Фигурите по-долу показват как да отворите всички видове панти.

(А) тип панта се предлага при нормални типове врати.

(В) тип панта се предлага при типове меко затварящи се врати.

Панта тип (С) се предлага при типове меки отварящи / затварящи врати.

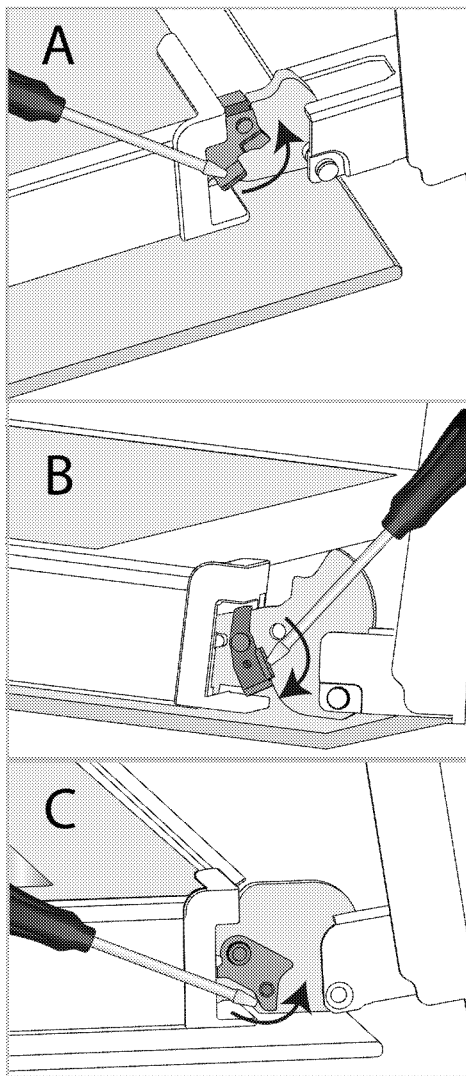

Заклучване на панти - затворено положение

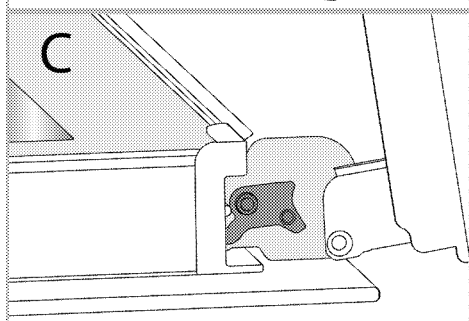
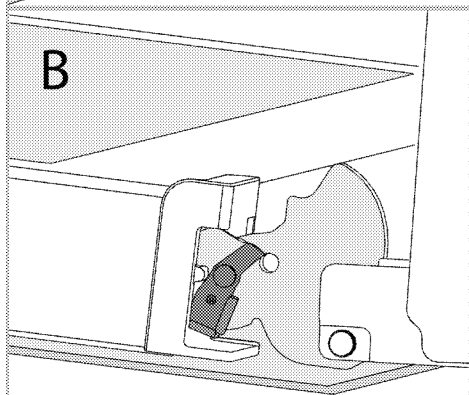
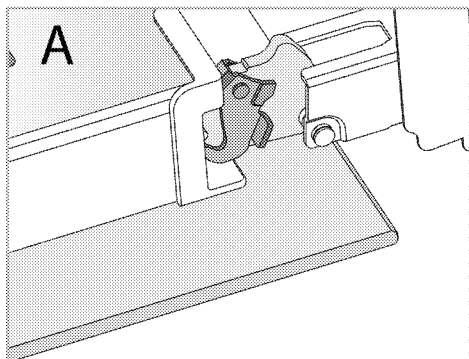

Заклучване на панти - отворено положение

3. Поставете вратата на фурната до полуотворена позиция.

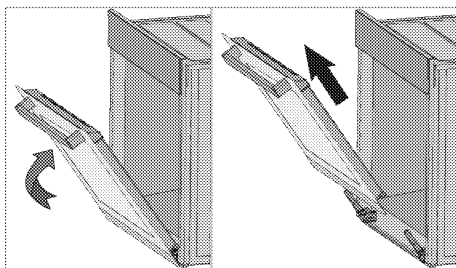

4. Издърпайте отстранената врата нагоре, за да я освободите от дясната и лявата панта и я извадете.

i За да поставите отново вратата, процедурите, прилагани при отстраняването ѝ, трябва да се повторят съответно в обратен ред от края до началото. Когато монтирате вратата, не забравяйте да затворите скобите на гнездото на шарнира.

Изваждане на вътрешното стъкло на вратата на фурната

Вътрешното стъкло на вратата на продукта може да бъде отстранено за почистване.

1. Отворете вратата на фурната.

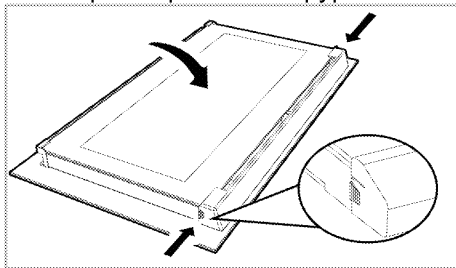

2. Издърпайте пластмасовия компонент, прикрепен към горната част на вратата, към себе си, като едновременно натискате точките за налягане от двете страни на компонента и го извадете.

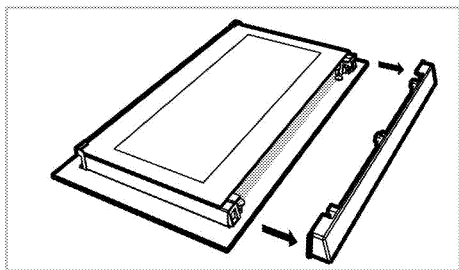

3. Както е показано на схемата, леко повдигнете най-вътрешното стъкло (1) към 'A' и след това го извадете, като издърпате към 'B'.

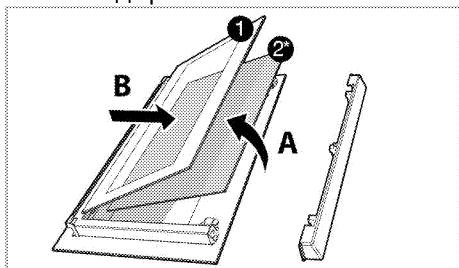

- 1 Най-вътрешният стъклен панел
- 2* Вътрешен стъклен панел (Възможно е да не съществува с вашия продукт.)
4. Ако вашият продукт има вътрешно стъкло (2), повторете същия процес, за да го извадите (2).
5. Първата стъпка от прегрупирането на вратата е подмяната на вътрешното стъкло (2). Поставете скосения ръб на стъклото, за да срещнете скосения ръб на пластмасовия слот. (Ако вашият продукт има вътрешно стъкло). Вътрешното стъкло (2) трябва да бъде прикрепено към пластмасовия слот, най-близо до най-вътрешното стъкло (1).
6. Докато сглобявате най-вътрешното стъкло (1), обърнете внимание да поставите отпечатаната страна на стъклото върху вътрешно стъкло. Важно е да поставите долните ъгли на

вътрешното стъкло (1), за да отговарят на долните пластмасови прорези.

7. Натиснете пластмасовия компонент към рамката, докато се чуе звук „щракване“.

Почистване на лампата във фурната

В случай, че стъклената врата на лампата на фурната в зоната за готвене се замърси; почистете с препарат за миене на съдове, топла вода и мека кърпа или гъба и изсушете със суха кърпа. В случай на повреда на лампата във фурната, можете да замените лампата във фурната, като следвате следващите съвети.

Подмяна на лампата във фурната

⚠ Общи предупреждения

- За да избегнете риск от токов удар, преди да смените лампата във фурната, изключете електрическия конектор и изчакайте фурната да се охлади. Горещите повърхности причиняват изгаряния!
- В тази фурна се използва лампа с нажежаема жичка с мощност по - малка от 40 W, височина по -малка от 60 mm, диаметър по -малък от 30 mm или халогенна лампа с цокъл тип G9, мощност по -малка от 60 W Лампите са подходящи за работа при температури над 300 ° C. Лампите за фурни могат да бъдат получени от оторизиран сервизен агент или техник с лиценз.
- Положението на лампата може да се различава от показаното на схемата.
- Използваната в този продукт лампа не е подходяща за осветление на домашни помещения. Целта на тази лампа е

да помогне на потребителя да вижда хранителните продукти.

- Лампите, използвани в този продукт, трябва да издържат на екстремни физически условия, като температури над 50 ° C.

Ако фурната ви има кръгла лампа,

1. Изключете уреда от електрическата мрежа.
2. Извадете стъкления капак, като го завъртите обратно на часовниковата стрелка.

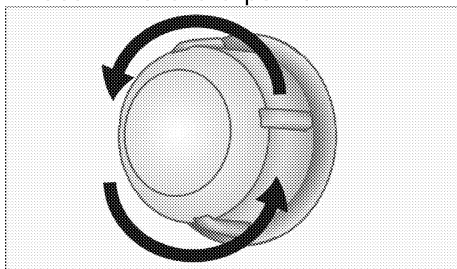

3. Ако лампата на вашата фурна е тип (А), показана на схемата по-долу, завъртете лампата на фурната, както е показано на схемата и я заменете с нова. Ако модела е тип (В), извадете я, както е показано на схемата и я заменете с нова.

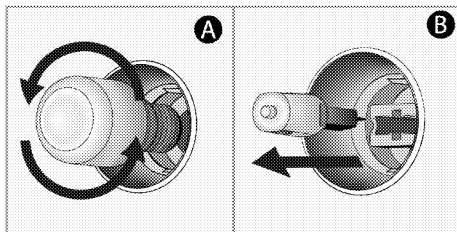

4. Поставете отново стъкления капак.

Ако фурната ви има квадратна лампа,

1. Изключете уреда от електрическата мрежа.
2. Извадете решетките според описанието.

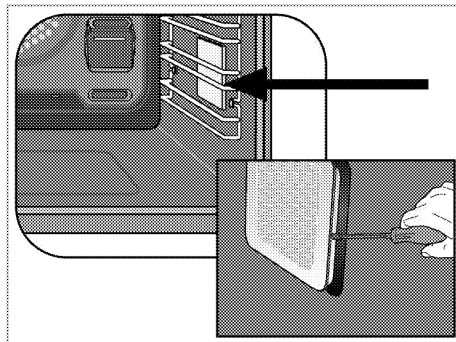

3. Повдигнете защитния стъклен капак на лампата с отвертка.
4. Ако лампата на вашата фурна е тип (А), показана на схемата по-долу, завъртете лампата на фурната, както е показано на схемата и я заменете с нова. Ако модела е тип (В), извадете я, както е показано на схемата и я заменете с нова.

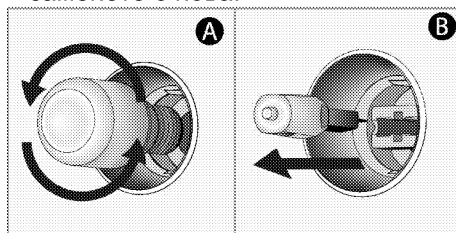

5. Поставете отново стъкления капак и решетките.

8 Отстраняване на проблеми

Консултирайте се с оторизиран сервизен агент или техник с лиценз или с търговеца, при който сте закупили продукта, ако не можете да отстраните проблема, въпреки че сте изпълнили инструкциите в този раздел. Никога не се опитвайте сами да поправяте дефектен продукт.

Фурната излъчва пара, когато се използва.

- Нормално е парата да изтича по време на работа. >>> *Това не е неизправност.*

Водните капки се появяват по време на готвене.

- Парата, която възниква по време на готвене, може да се кондензира и да образува водни капки, при досег със студените повърхности на продукта. >>> *Това не е неизправност.*

Продуктът излъчва метални шумове при нагряване и охлаждане.

- Когато металните части се нагреят, те могат да се разширят и да причинят шум. >>> *Това не е неизправност.*

Продуктът не работи

- Главният предпазител е дефектен или се е изключил. >>> *Проверете предпазителите в кутията с предпазител. Ако е необходимо, ги заменете или нулирайте.*
- Продуктът не е включен в (заземен) контакт. >>> *Проверете връзката на щепсела.*
- Бутоните / копчетата / клавишите на контролния панел не функционират. >>> *Ако вашият продукт е оборудван с функция за заключване на бутоните, блокирането на бутоните може да е активирано. Моля, деактивирайте го.*

Светлината на фурната не работи.

- Лампата на фурната е дефектна. >>> *Сменете лампата на фурната.*
- Захранването е прекъснато. >>> *Проверете дали има захранване. Проверете предпазителите в кутията с предпазител. Ако е необходимо, заменете или нулирайте предпазителите.*

Фурната не се нагрява.

- Може да не е зададена на определена функция за готвене и / или температура. >>> *Задайте фурната на определена функция за готвене и / или температура.*
- При модели, оборудвани с таймер, таймерът не се регулира. >>> *Регулирайте времето.*
- Захранването е прекъснато. >>> *Проверете дали има захранване. Проверете предпазителите в кутията с предпазител. Ако е необходимо, заменете или нулирайте предпазителите.*

(При модели с таймер) Дисплеят на часовника мига или символът на часовника е включен.

- Възникна предишно прекъсване на тока. >>> *Регулирайте времето / превключвателя на продукта и го включете отново.*

