

Robotický vysavač se smart aplikací • NÁVOD K OBSLUZE **CZ** 3-20

Robotický vysávač so smart aplikáciou • NÁVOD NA OBSLUHU **SK** 21-37

Robot vacuum cleaner with smart application • USER MANUAL **EN** 38-54

Robot porszívó intelligens alkalmazással • HASZNÁLATI ÚTMUTATÓ **HU** 55-72

Odkurzacz automatyczny z aplikacją smart • INSTRUKCJA OBSŁUGI **PL** 73-89

Staubsaugerroboter mit Smart-App • BEDIENUNGSANLEITUNG **DE** 90-107

Aurum Aurum Pro



CZ – ROBOTICKÝ VYSAVAČ SE SMART APLIKACÍ	
1. BEZPEČNOSTNÍ POKYNY	3
2. POUŽITÍ	6
3. SOUČÁSTI VÝROBKU	6
4. PŘÍPRAVA K POUŽITÍ	10
5. POUŽÍVÁNÍ VYSAVAČE	11
6. APLIKACE ETA SMART	14
7. ÚDRŽBA VYSAVAČE	15
8. ŘEŠENÍ PROBLÉMŮ	17
9. TECHNICKÁ SPECIFIKACE	17
SK – ROBOTICKÝ VYSÁVAČ SO SMART APLIKÁCIU	
1. BEZPEČNOSTNÉ POKYNY	21
2. POUŽITIE	24
3. SÚČASTI VÝROBKU	25
4. PRÍPRAVA NA POUŽITIE	28
5. POUŽÍVANIE VYSÁVAČA	28
6. APLIKÁCIA ETA SMART	32
7. ÚDRŽBA VYSÁVAČA	32
8. RIEŠENIE PROBLÉMOV	34
9. TECHNICKÁ ŠPECIFIKÁCIA	35
EN – ROBOT VACUUM CLEANER WITH SMART APPLICATION	
1. GENERAL SAFETY INSTRUCTIONS	38
2. APPLICABILITY	41
3. PRODUCT COMPONENTS	42
4. PREPARATION FOR USE	45
5. VACCUM CLEANER USE	46
6. APPLICATION ETA SMART	49
7. VACUUM CLEANER MAINTENANCE	49
8. PROBLEMS SOLUTIONS	51
9. TECHNICAL SPECIFICATION	52
HU – ROBOT PORSZÍVÓ INTELLIGENS ALKALMAZÁSSAL	
1. BIZTONSÁGI ELŐÍRÁSOK	55
2. ALKAMAZHATÓSÁG	58
3. A TERMÉK ALKOTÓRÉSZEI	59
4. HASZNÁLATI ELŐKÉSZÍTÉS	62
5. A PORSZÍVÓ HASZNÁLATA	63
6. ETA SMART ALKALMAZÁS	66
7. A PORSZÍVÓ KARBANTARTÁSA	67
8. PROBLÉMA-MEGOLDÁS	69
9. MŰSZAKI SPECIFIKÁCIÓ	70
PL – ODKURZACZ AUTOMATYCZNY Z APLIKACJĄ SMART	
1. WSKAZÓWKI BEZPIECZEŃSTWA	73
2. ZASTOSOWANIA	76
3. CZĘŚCI WYROBU	77
4. PRZYGOTOWANIE DO UŻYCIA	80
5. UŻYWANIE ODKURZACZA	80
6. APLIKACJA ETA SMART	84
7. UTRZYMANIE ODKURZACZA	84
8. ROZWIĄZYWANIE PROBLEMÓW	86
9. SPECYFIKACJA TECHNICZNA	87
DE – STAUBSAUGERROBOTER MIT SMART-APP	
1. SICHERHEITSANWEISUNGEN	90
2. VERWENDUNG	93
3. PRODUKTTEILE	94
4. VORBEREITUNG VOR DEM EINSATZ DES STAUBSAUGERS	97
5. BETRIEB	98
6. APPLIKATION FÜR ETA SMART	101
7. WARTUNG	102
8. PROBLEME LÖSEN	104
9. TECHNISCHE DATEN	105

eta 5241, 6241

Aurum

NÁVOD K OBSLUZE

Vážený zákazníku, děkujeme Vám za zakoupení našeho produktu. Před uvedením tohoto přístroje do provozu si velmi pozorně přečtěte návod k obsluze a tento návod spolu se záručním listem, pokladním dokladem a podle možností i s obalem a vnitřním obsahem obalu dobře uschovejte.

Tip

Pro prvotní spárování vysavače s Vaší domácí Wifi sítí pomocí aplikace "ETA SMART" navštivte naše webové stránky <http://eta.cz/robot/>.

1. BEZPEČNOSTNÍ POKYNY

- Instrukce v návodu považujte za součást spotřebiče a postupte je jakémukoliv dalšímu uživateli spotřebiče.
- Zkontrolujte, zda údaj na typovém štítku odpovídá napětí ve Vaší elektrické zásuvce.
- Tento spotřebič mohou používat děti ve věku 8 let a starší a osoby se sníženými fyzickými či mentálními schopnostmi nebo nedostatkem zkušeností a znalostí, pokud jsou pod dozorem nebo byly poučeny o používání spotřebiče bezpečným způsobem a rozumí případným nebezpečím. Děti si se spotřebičem nesmějí hrát. Čištění a údržbu prováděnou uživatelem nesmějí provádět děti bez dozoru.
- Jestliže je napájecí přívod tohoto spotřebiče poškozen, musí být nahrazen výrobcem, jeho servisním technikem nebo podobně kvalifikovanou osobou, aby se tak zabránilo vzniku nebezpečné situace.
- Před výměnou příslušenství nebo přístupných částí, které se při používání pohybují, před montáží a demontáží, před čištěním nebo údržbou, spotřebič vypněte.
- Abyste předešli úrazu, nepřikládejte ruce/prsty do rotačního kartáče.
- Nikdy spotřebič nepoužívejte, pokud má poškozený napájecí přívod nebo vidlici, pokud nepracuje správně, upadl na zem a poškodil se nebo spadl do vody. V takových případech zanechte spotřebič do odborného servisu k prověření jeho bezpečnosti a správné funkce.
- **UPOZORNĚNÍ:** Pro dobíjení akumulátoru používejte pouze nabíjecí stanici dodanou s tímto přístrojem.
- Spotřebič musí být napájen pouze bezpečným malým napětím odpovídajícím značení spotřebiče.
- Výrobek je určen pouze pro použití v domácnostech a podobné účely (v obchodech, kancelářích a podobných pracovištích, v hotelích, motelech a jiných obytných prostředích, v podnicích zajišťujících nocleh se snídaní)! Není určen pro komerční použití!
- **Vysavač nikdy neponořujte do vody (ani částečně)!**









- Vysavač ani nabíjecí stanici nenechávejte vystavený povětrnostním vlivům (**děšť, mráz, přímé sluneční záření** atd.).
- Aby se zajistila bezpečnost a správná funkčnost přístroje, používejte jen originální náhradní díly a výrobcem schválené příslušenství.
- Nevysávejte ostré předměty (např. **sklo, střepy**), horké, hořlavé, výbušné předměty (např. **popel, hořící zbytky cigaret, benzín, ředidla a aerosolové výpary**), ale ani maziva (např. **tuky, oleje**), žíravé prostředky (např. **kyseliny, rozpouštědla**). Vysátím těchto předmětů může dojít k poškození filtrů, popř. vysavače.
- Spotřebič nikdy nepoužívejte pro žádný jiný účel, než pro který je určen a popsán v tomto návodu!
- Zabezpečte prosím spáry a mezery na podlahách (např. u přechodových lišt) aby nedocházelo k poškozování kartáčů. Tyto spáry mohou také omezit vysavač zaseknutím štětin kartáče do tohoto prostoru.
- Vysavač nelze použít na koberci, jehož délka vlasu je více než 1 cm. Vysavač zároveň nemusí správně fungovat na některých druzích tmavých koberců, které svým povrchem "matou" senzory a mohou způsobit chaotický pohyb vysavače, případně na daný povrch nenajede. Vysavač dokáže přejet přechodové lišty do cca 2 cm. V případě potřeby (např. vyšších prahů) lze nastavit zakázanou zónu, aby nedošlo k zaseknutí robotu.
- Pokud se spotřebič delší dobu nepoužívá, odpojte nabíjecí stanici od elektrického napájení. **Vysavač vypněte a povysuňte mimo kontakty nabíjecí stanice.** Tím zabráníte vybíjení vysavače.
- Nedobíjejte akumulátor, ze kterého uniká elektrolyt.
- Kontakty akumulátoru nebo síťového adaptéru nespojujte! Pokud akumulátor nepoužíváte, držte jej z dosahu kovových předmětů, jako jsou kancelářské sponky, mince, klíče, hřebíky, šroubky nebo další drobné kovové předměty, které mohou způsobit zkratování svorek akumulátoru. Vzájemné zkratování svorek akumulátoru může způsobit popáleniny nebo požár.
- Udělejte opatření, která zabrání vysavači přerušení úklidu:
 - Umístěte na bezpečné místo předměty, které se dají snadno převrhnout (např. vázy).
 - Zabezpečte okraje koberců.
 - Visící ubrusy a záclony by se neměly dotýkat země.
 - Hořlavé předměty musí být umístěny dále od zdroje ohně.
 - Volně položené přívodní kabely srovnejte či zabezpečte proti kolizi s vysavačem.
 - Posbírejte noviny, knihy, časopisy a větší kusy papíru rozházené po zemi.
- Vysavač nepoužívejte v prostředí s okolní teplotou nad 40 nebo pod 0 °C.
- Nepoužívejte laserový modul či jeho kryt jako držadlo k přenášení robotu! Zároveň nepokládejte robotu vzhůru nohama na jakoukoliv plochu - mohli byste laserový modul poškodit.
- Hlavní kartáč a zásobník na nečistoty musí být správně nainstalován.
- Senzory proti pádu před použitím vyčistěte.
- Vysavač potřebuje pro úklid pod nábytkem minimálně 10,5 cm na výšku volného prostoru, aby nedošlo k jeho zachycení, či uvíznutí.
- Nedovolte, aby vysavač spadnul. Pokud by k tomu došlo, spusťte vysavač a sledujte jeho pohyb pro kontrolu, zda je všechno v pořádku. Tato kontrola je důležitá pro následný úklid bez Vaší přítomnosti.
- Pokud akumulátor teče, okamžitě jej vyměňte, v opačném případě může poškodit spotřebič.
- **Pokud vysavač nebudete delší dobu používat, odpojte z něj akumulátor.**
- Pamatujte na to, že se robot pohybuje sám od sebe. Při chůzi v prostoru pohybu robotu buďte tedy opatrní a nešlápnete na něj!







- Akumulátor zlikvidujte vhodným způsobem (viz odst. **10. EKOLOGIE**).
- V návodu vyobrazené součásti vysavače, včetně příslušenství, jsou ilustrační a mohou se od výrobku odlišovat.
- Výrobce neodpovídá za škody způsobené nesprávným používáním spotřebiče a příslušenství a není odpovědný ze záruky za spotřebič v případě nedodržení bezpečnostních upozornění. Za nesprávné používání spotřebiče se mj. považuje nedodržování pravidelné výměny či údržby veškerých filtrů.

Bezdrátové spojení a kompatibilita

- Společnost ETA nemůže být žádným způsobem zodpovědná za jakékoliv náhodné, nepřímé nebo následné škody, ani za ztráty dat či ztráty způsobené únikem informací během komunikace prostřednictvím bezdrátových technologií.
- Úspěšnou bezdrátovou komunikaci nelze 100% zaručit u všech Smart zařízení a Wifi sítí (routerů). Vzhledem k rozmanitosti přístrojů na trhu mohou nastat případy, kdy charakter či specifikace daného Smart zařízení či Wifi sítě (routeru) znemožňuje připojení, případně je nějakým způsobem narušeno. Úspěšnost bezdrátové komunikace prostřednictvím Wifi sítě dále také ovlivňuje řada faktorů včetně hardwarové a softwarové konfigurace. Spojení mezi robotem a vaší Wifi sítí může být také negativně ovlivněno okolními Wifi sítěmi, které mohou být naladěny na stejný kanál a tím narušovat spojení (např. na sídlištích, v bytových domech atp.). Tyto skutečnosti nejsou důvodem k reklamaci spotřebiče.

Aplikace je vlastněna a provozována třetím subjektem (dále jen „Subjekt“) odlišným od společnosti HP TRONIC Zlín, spol. s r.o. (dále jen „Prodejce“). Mezi Subjektem a Prodejcem nedochází k předávání osobních údajů. Při registraci do aplikace předává zákazník osobní údaje přímo Subjektu, který se stává správcem osobních údajů. Aplikace a s tím spojená ochrana osobních údajů se řídí pravidly Subjektu.

	Pouze autorizovaný servis je oprávněn provádět opravy nebo úpravy tohoto výrobku, jinak neodborné zacházení může způsobit požár, úraz elektrickým proudem nebo poranění.		Nepoužívejte žádnou jinou nabíjecí stanici včetně příloženého napájecího kabelu, který je součástí tohoto výrobku.
	Nikdy se nedotýkejte napájecího kabelu mokrou rukou - může dojít k úrazu elektrickým proudem.		Neohýbejte nadměrně přívodní kabel nebo ho nezatěžujte, mohlo by to způsobit jeho poškození, požár či úraz elektrickým proudem.
	Dbejte na to, aby se váš oděv či část těla nedostaly do otáčejícího se kartáče vysavače, mohlo by dojít ke zranění.		Zamezte styku výrobku s cigaretami, zapalovači, sirkami nebo jinými tepelnými zdroji nebo hořlavými materiály.
	Vysavače nepoužívejte v komerčních prostorách, mohlo by dojít k poškození nadměrným používáním.		Před použitím odstraňte všechny snadno zničitelné předměty (vč. předmětů s vysokou odrazovou vlastností, látky, skleněné lahve, atd.), mohlo by dojít k poškození těchto předmětů či omezení funkce vysavače.

	Přívodní konektor napájecího kabelu do nabíjecí stanice zcela zasuňte, jinak by mohlo dojít k úrazu el. proudem, zkratu, či požáru.		Na vysavač nestoupejte ani nesedejte, mohlo by dojít k poškození vysavače či ke zranění.
	Nevysávejte vodu ani jiné tekutiny, mohlo by dojít k poškození vysavače.		Vysavač nepoužívejte na malých stolicích a židlích či na malém prostoru, mohlo by dojít k poškození vysavače.
	Vysavač nepoužívejte venku, mohlo by dojít k poškození vysavače.		Nenechávejte na zemi nitě, dráty ani jiné předměty o délce větší než 150 mm, mohly by se zamotat do kartáče.

2. POUŽITÍ

Zařízení je určeno k použití doma, v hotelových pokojích a malých kancelářích. Je vhodné k čištění různých koberců s krátkým vlasem, dřevěných podlah, tvrdých podlah, keramických dlaždic atd.

Jelikož se vysavač pohybuje volně v prostoru Vaší domácnosti, je nutné prostředí tomu adekvátně přizpůsobit. Před použitím z podlahy odstraňte všechny nežádoucí předměty (natažené kabely, pohozené oblečení, papíry, sáčky apod.), které by mohly bránit pohybu vysavače nebo naopak křehké předměty (např. skleněné a keramické vazy), které by vysavač mohl svým pohybem poškodit.



Budete-li vysavač používat ve vícepatrové domácnosti, doporučujeme pro zajištění všech funkcí společně s vysavačem přenášet mezi jednotlivými patry i nabíjecí stanici.









Tento návod je společný pro vysavač ETA5241 a ETA6241. Vysavače se od sebe odlišují tím, že ETA6241 má nabíjecí stanici s odsávací jednotkou (E) a ETA5241 má klasickou nabíjecí stanici (D).

Nabíjecí stanice nejsou vzájemně kompatibilní - tj. pro model ETA5241 nelze zakoupit stanici (E) a pro ETA6241 nelze zakoupit stanici (D).

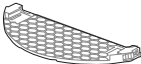
3. SOUČÁSTI VÝROBKU

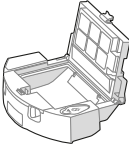
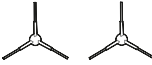
3.1 OBSAH BALENÍ

Položka	Popis	Ozn.	Množství	Obj. kód
	Robotický vysavač	A	1	—
	Nabíjecí stanice (ETA5241)	D	1	ETA524100010

Položka	Popis	Ozn.	Množství	Obj. kód
	Napájecí kabel (ETA5241)	D6	1	ETA524100010
	Nabíjecí stanice s odsávací jednotkou (ETA6241)	E	1	ETA624100560
	Prachový sáček pro sběrnou nádobu (ETA6241)	E8	1+1	ETA624100010
	Mopovací nástavec	C	1	ETA624100470
	Mop	C3	1+1	ETA624100480
	Zásobník na nečistoty	B	1	ETA624100510
	HEPA filtr	B3	1+1	ETA624100520
	Těsnění nádoby	-	1	ETA624100570
	Zpětná přepážka	-	1	
	Usměrňovač nečistot	-	1	
	Postranní kartáčky	A10	2+2	ETA624100530
	Hlavní kartáč	A11	1	ETA624100500
	Kryt hlavního kartáče	A12	1	ETA624100490
	Nástroj na čištění	F	1	ETA624100540
	Akumulátor	-	1	ETA624100200

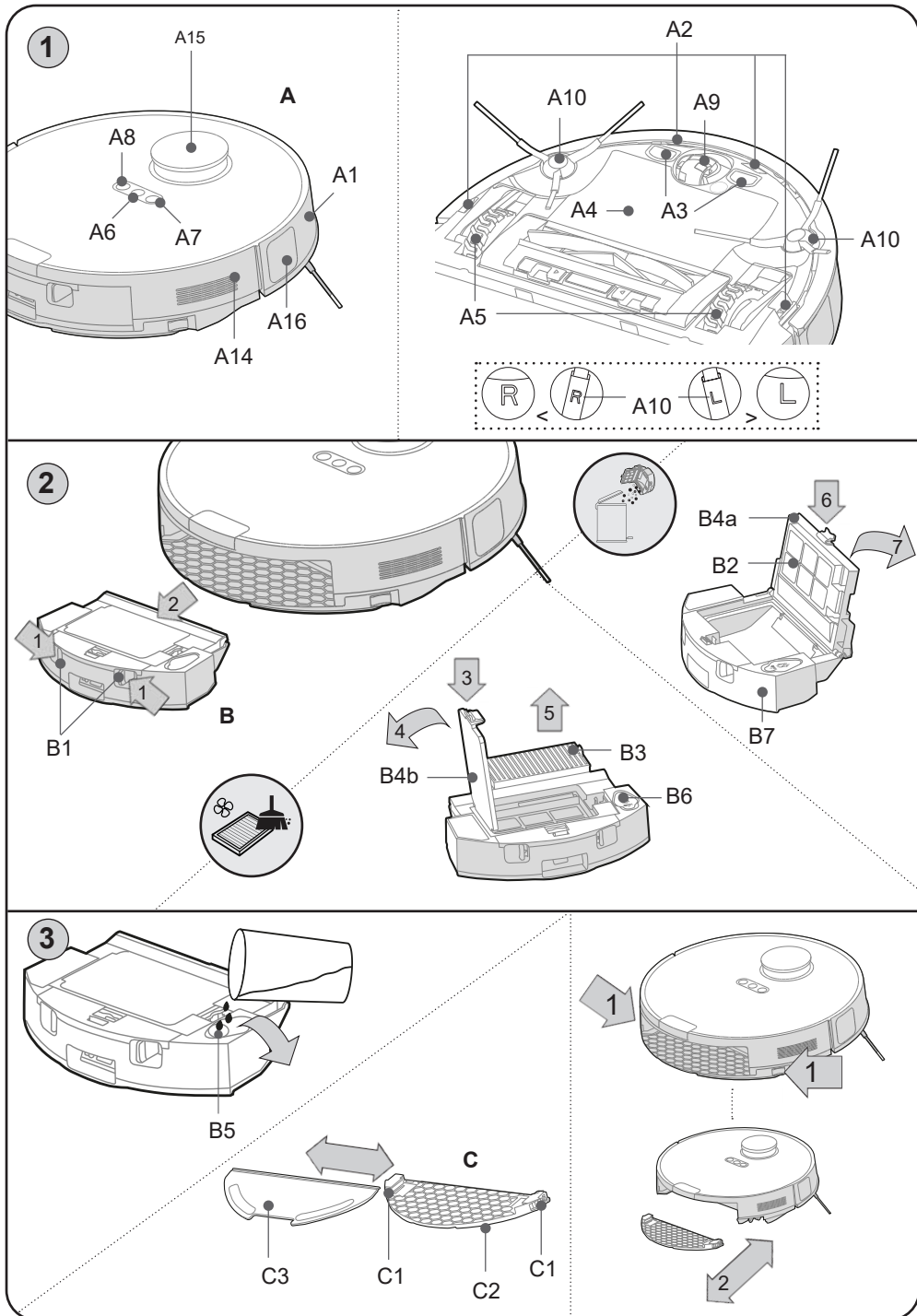

3.2 ROBOTICKÝ VYSAVAČ

A – Vysavač

- A1 – Přední nárazník
- A2 – Senzory proti pádu ze schodů
- A3 – Nabíjecí kontakty
- A4 – Kryt prostoru pro akumulátor
- A5 – Pohonná kola (levé/pravé)
- A6 – Hlavní spínač (ZAP./VYP.)
- A7 – Tlačítko návrat do nabíjecí stanice
- A8 – Tlačítko lokálního úklidu
- A9 – Přední kolečko
- A10 – Postranní kartáček
- A11 – Hlavní kartáč
- A12 – Kryt hlavního kartáče
- A13 – Ložisko
- A14 – Tlačítko RESET
- A15 – Laserový modul
- A16 – TOF senzor

B – Zásobník na nečistoty 2 v 1

- B1 – Tlačítko pro uvolnění zásobníku
- B2 – Pre filtr
- B3 – HEPA filtr
- B4a – Víko zásobníku
- B4b – Víko HEPA filtru
- B5 – Nalévací otvor

- B6 – Zátka nalévacího otvoru
- B7 – Nádržka na vodu (220 ml)

C – Mopovací nástavec

- C1 – Aretace nástavce
- C2 – Spodní část pro přichycení mopu
- C3 – Mop

D – Nabíjecí stanice

- D1 – Kontrolka provozu
- D2 – Signalizační plocha
- D3 – Nabíjecí kontakty
- D4 – Zdířka pro napájecí kabel
- D5 – Prostor pro namotání kabelu
- D6 – Napájecí kabel

E – Nabíjecí stanice s odsávací jednotkou

- E1 – Světelný panel
- E2 – Nabíjecí kontakty pro vysavač
- E3 – Signalizační plocha
- E4 – Otvor pro připojení vysavače
- E5 – Víko
- E6 – Ochranný filtr
- E7 – Prostor pro namotání kabelu
- E8 – Prachový sáček

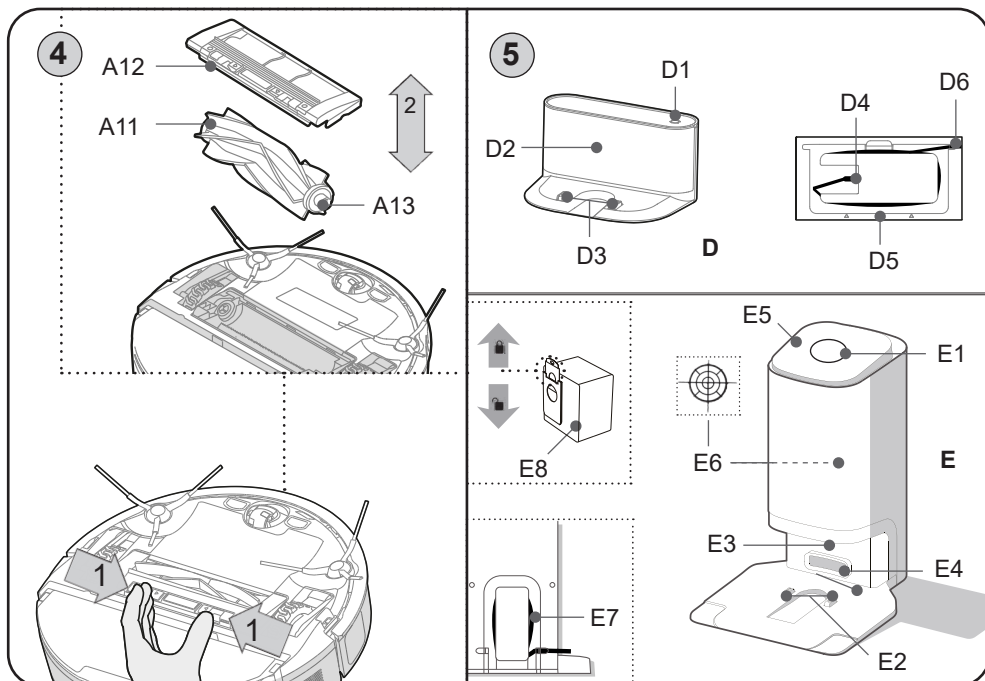

4. PŘÍPRAVA K POUŽITÍ

Odstraňte veškerý obalový materiál, vyjměte vysavač a příslušenství.
Z vysavače odstraňte všechny případné adhezivní fólie, samolepky nebo papír.

4.1 PŘÍPRAVA VYSAVAČE

Dle použití instalujte zásobník na nečistoty **B** nebo mopovací nástavec **C**.
Nainstalujte postranní kartáčky **A10** a hlavní kartáč **A11**.

4.2 INSTALACE NABÍJECÍ STANICE

- Umístěte nabíjecí stanici na podlahu. Ujistěte se, zda je dostatečný prostor po stranách základny (minimálně 0,5 m) a před základnou (minimálně 1,5 m). Vyvarujte se tomu, aby nabíjecí stanice byla vystavena slunečnímu záření.
- Připojte kabel k nabíjecí stanici a poté k el. síti. Přebytečnou část napájecího kabelu můžete namotat do prostoru **D5**.

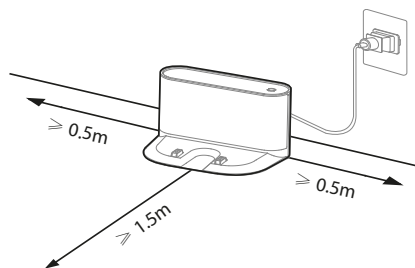

4.3 INSTALACE NABÍJECÍ STANICE S ODSÁVACÍ JEDNOTKOU

- Umístěte nabíjecí stanici s odsávací jednotkou ideálně na tvrdou podlahu ve vzdálenosti cca 6 cm od zdi. Ujistěte se, zda je dostatečný prostor po stranách nabíjecí stanice (minimálně 0,5 m) a před nabíjecí stanicí (minimálně 1,5 m). Vyvarujte se tomu, aby nabíjecí stanice s odsávací jednotkou byla vystavena slunečnímu záření.
- Připojte napájecí kabel stanice k el. síti.

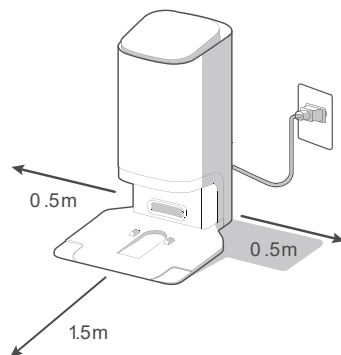



Poznámky

- V případě vybitého akumulátoru vysavač vložte do nabíjecí základny ručně.
- Po připojení do nabíjecí stanice se vysavač sám zapne.
- Během nabíjení a připojení k nabíjecí stanici robot nelze vypnout.
- **Vysavač vypouštějte k úklidu vždy z nabíjecí stanice.**



5. POUŽÍVÁNÍ VYSAVAČE

5.1 ZÁKLADNÍ CHOVÁNÍ A SIGNALIZACE

FUNKCE TLAČÍTEK

	Tlačítko		
			
Krátké stisknutí	Start / pauza / pokračovat	Návrat do nabíjecí stanice	Zahájení lokálního úklidu
Dlouhé stisknutí (cca 3 sek.)	Zapnutí a vypnutí robota	-	Režim připojování k WIFI síti

CHOVÁNÍ SIGNALIZACE ROBOTICKÉHO VYSAVAČE

	Světelná signalizace	Stav vysavače
	nesvítí	robot je vypnutý, nebo v režimu spánku
	svítí	robot je v režimu stand-by, uklízí nebo je plně nabitý
	bliká pomalu	robot se nabíjí
	bliká rychle	objevil se nějaký problém
	svítí	stav nabití je >20 %, robot ukončil úklid a vrací se nabít
	bliká	vybitá baterie (<20 %), robot se jede nabít
	svítí	aktivní lokální úklid
	bliká pomalu	robot vstoupil do režimu připojování k WIFI
	bliká rychle	robot se právě snaží připojit k WIFI

CHOVÁNÍ SIGNALIZACE SVĚTELNÉHO PANELU (E1)

	Světelná signalizace	Chování	Stav odsávací jednotky
	signalizace provozu	svítí	připojeno k elektřině
		nesvítí	odpojeno od elektřiny
		točí se	odsávají se nečistoty ze zásobníku B
	bezpečnostní kontrolka	svítí	chybí sáček E8 , nebo je špatně umístěn
		bliká	víko E5 je otevřené
	kontrolka odsávání	svítí	odsávají se nečistoty ze zásobníku B

	kontrolka sáčku E8	svítí	sáček je plný
		bliká	odsávací systém je ucpaný/ zablokovaný
---	detekce robota	svítí	robot je v nabíjecí stanici
		nesvítí	robot není v nabíjecí stanici

Režim spánku

Pokud v pohotovostním režimu (nebo při signalizaci nějaké chyby) do 10 minut neproběhne žádná akce, vysavač se přepne do režimu spánku. Probudíte jej stisknutím jednoho z tlačítek, případně v aplikaci. Režim nebude aktivován, pokud je vysavač umístěn v nabíjecí stanici.

Přerušování a obnovení úklidu

Vysavač pokračuje v úklidu, pokud je přerušovaný úklid opětovně aktivován. Vysavač pokračuje také po úspěšném nabití, pokud se úklid přerušil automaticky kvůli nabíjení akumulátoru.

Reset vysavače

Vhodným nástrojem stiskněte tlačítko **RESET A14**. To může pomoci vyřešit některé nespécifické potíže a chyby.

UPOZORNĚNÍ

- Berte na vědomí, že stisknutím tlačítka **RESET A12** ztratíte nastavení v aplikaci. Bude potřeba vysavač znovu spárovat.

Hlasový doprovod

Hlasová upozornění jsou továrně nastavena na češtinu. Změnu na angličtinu můžete provést pouze v aplikaci.

5.2 NABÍJENÍ AKUMULÁTORU

1. Zkontrolujte, zda je nabíjecí stanice **D/E** správně připojena k el. síti.
2. Položte vysavač do blízkosti nabíjecí stanice a stiskněte tlačítko **A7** na vysavači. Pokud je akumulátor příliš vybitý, umístěte vysavač správným způsobem přímo na nabíjecí stanici ručně.

Poznámky

- Standardní doba nabíjení je cca 5 hod. Plně nabitý akumulátor poskytne dobu provozu v závislosti na nastavených funkcích a výkonu 170 minut.
- Uvedená doba provozu vychází z interního testování společnosti ETA a platí pouze pro nový a plně nabitý akumulátor. V závislosti na stáří a opotřebení akumulátoru doba provozu klesá.
- Po provedení úklidu vysavač automaticky vyhledává nabíjecí stanici.
- Přehled stavu akumulátoru snadno zjistíte pomocí aplikace **"ETA SMART"**. Pomocí aplikace lze také kdykoliv vysavač poslat zpět na nabíjecí stanici.

UPOZORNĚNÍ

- Pokud nebudete vysavač používat více jak 2 dny, doporučujeme vysavač ponechat plně nabit, následně vypnout a povysunout z nabíjecí stanice mimo nabíjecí kontakty.

5.3 REŽIMY ÚKLIDU A FUNKCE VYSAVAČE

Vysavač disponuje několika režimy úklidu. Ovládáním bez použití aplikace však máte k dispozici pouze **automatický** režim úklidu a **lokální** úklid.

Automatický úklid

Stiskněte tlačítko **A6**. Vysavač se při úklidu pohybuje postupně a systematicky v prostoru podle naprogramované trasy. Prostor si rozčlení na jednotlivé segmenty. Jakmile vysavač uklidí celý dostupný prostor, tak automaticky vyhledá nabíjecí stanici. Jedná se o nejpoužívanější způsob úklidu.

Lokální úklid

Stiskněte tlačítko **A8**. Vysavač se při úklidu pohybuje v prostoru podle naprogramované trasy (čtverec 1x1 m). Po ukončení úklidu se vysavač automaticky vrátí do nabíjecí stanice. Tento režim úklidu je vhodný pro úklid malé znečištěné plochy.

Návrat do nabíjecí stanice

Vysavač disponuje funkcí automatické návratu do nabíjecí stanice po dokončení úklidu. Vysavač můžete na dobíjecí stanici odeslat také pomocí tlačítka **A7**, případně danou funkcí přímo v aplikaci.

Vysavač se navrátí do nabíjecí stanice:

- a) v případě, že jej do ní pošlete tlačítkem **A7** nebo v aplikaci
- b) v případě dokončení úklidu
- c) v případě nízkého stavu akumulátoru (po nabití bude pokračovat v nedokončeném úklidu - pokud není v aplikaci aktivní režim nerušit)

Automatické odsávání nečistot odsávací jednotkou

Po provedení úklidu nebo návratu vysavače do nabíjecí stanice s odsávací jednotkou dojde k automatickému odsátí nečistot ze zásobníku **B**. Je nutné také pravidelně kontrolovat plnost prachového sáčku **E8** a pravidelně ho měnit. Nastavení četnosti vysávání zásobníku lze nastavit v aplikaci.

5.4 POUŽITÍ MOPOVACÍHO NÁSTAVCE (OBR. 3)

- 1) Vyjměte zásobník **B** a otvorem **B5** naplňte nádržku čistou vodou a řádně uzavřete zátkou **B6**.
- 2) Zásobník **B** vložte zpět do robota.
- 3) Poté na zásobník **B** ze spodní strany robota nasuňte (po úklidu odejměte) dle obr.3 samotný mopovací nástavec **C** s nasazeným mopem (uslyšíte cvaknutí). Mop před použitím namočte a vyždímejte.
- 4) Vysavač zapněte stisknutím tlačítka **A6**, případně v aplikaci na požadovaný režim úklidu.
- 5) Po ukončení úklidu nádržku vylejte a nechejte řádně vysušit - nenabíjejte robot s vodou v nádržce.

Poznámky

- Vysavač má speciální funkci MOP LIFT, která zvedne mopovací nástavec jakmile detekuje koberec. Tato funkce je ve výchozím nastavení aktivní. Vypnout ji lze pomocí aplikace.
- Nepřidávejte do vody žádné čisticí prostředky, jinak způsobíte zalepení dřer a nefunkčnost mopování.
- Zasunutí mopovacího nástavce **C** aktivuje funkci čerpadla. Nepoužívejte vysavač s nástavcem **C** bez vody uvnitř nádržky **B7**!
- Vysavač během mopování kontrolujte. Nepoužívejte mopování bez neustálého dohledu.
- Při mopování doporučujeme provádět úklid po jednotlivých místnostech.
- Vysavač při mopování kontrolujte a dle potřeby do mopovacího nástavce doplňte vodu, případně opláchněte mop.
- Po použití mopovací nástavec odejměte a vyčistěte. Nenechávejte ho nainstalovaný na vysavači během nabíjení nebo pokud jej nepoužíváte.
- Po uzavření zátky může spodními otvory uniknout malé množství vody. Po jejím uzavření nástavec otočte a přenášejte vzhůru nohama.

6. APLIKACE ETA SMART

Vysavač lze ovládat ve zjednodušeném režimu pomocí tlačítek **A6**, **A7** a **A8**. **Pro využití jeho plného potenciálu je však potřeba instalace a použití chytré aplikace "ETA SMART", která rozšíří jeho funkčnost a uživatelský komfort.**

Veškeré další informace, návod na obsluhu aplikace, instrukce a rady k úspěšnému spárování s domácí sítí, naleznete na adrese:

www.eta.cz/robot/

Aplikaci naleznete v databázi aplikací Apple Store či Google Play, nebo můžete pro urychlení použít následující QR kód:



Poznámky

Pokud není QR kód aktivní, vyhledejte aplikaci manuálně podle názvu.

7. ÚDRŽBA VYSAVAČE

Údržbu a čištění provádějte pravidelně v závislosti na četnosti používání a také objemu úklidů. Ve více znečištěném prostředí (domácnost s domácími mazlíčky) bude nutná častější údržba. **Zanedbání údržby může způsobit poškození vysavače a jeho součástí!**

Tělo robotického vysavače včetně laserového modulu otírejte opatrně suchým hadříkem. Zkontrolujte také, zda se do oblastí laserového modulu nedostaly nějaké nečistoty a neblokují pohyb otočného mechanismu. To by mohlo negativně ovlivnit mapování prostoru a chování robotu.

7.1 ČIŠTĚNÍ NABÍJECÍCH KONTAKTŮ

Vypněte vysavač a odpojte nabíjecí stanici od el. sítě! Očistěte nabíjecí kontakty (**A3**, **D3**, **E2**) na vysavači i na stanici měkkým suchým hadříkem. Čištění provádějte alespoň 1x za měsíc. **K čištění kontaktů nepoužívejte žádné agresivní čisticí prostředky nebo oleje.**

7.2 ČIŠTĚNÍ ZÁSOBNÍKU NA NEČISTOTY A FILTRŮ

- Podle obr. 2 vyjměte zásobník na nečistoty **B** z vysavače. Otevřete jeho víko **B4a** a nečistoty vysypte a zlikvidujte společně s běžným komunálním odpadem - případně použijte funkci odsávání nečistot ze zásobníku odsávací stanicí. Pokud budete vysypávat zásobník ručně, obraťte jej výstupním otvorem nahoru.
- Z nádržky **B7** vylijte přebytečnou vodu. Zásobník **B** otřete vlhkým hadříkem.
- Otevřete víko **B4b**, vyjměte HEPA filtr a jemně jej vyfoukejte nebo vyklepejte. Případně použijte k očištění nástroj na čištění **F**. Filtr **B2** opatrně otřete vlhkým hadříkem, případně použijte i zde nástroj **F**.
- Po provedení údržby složte zásobník na nečistoty včetně filtru a vložte ho zpět do vysavače, případně ho uložte na vhodné bezpečné místo.

UPOZORNĚNÍ

- K čištění filtrů nepoužívejte žádné agresivní prací nebo čisticí prostředky ani horkou vodu.
- Pro zachování filtračních parametrů HEPA filtru doporučujeme čištění suchou cestou.
- **Pokud se rozhodnete HEPA filtr umýt vodou, sníží se jeho filtrační schopnosti.** Maximální počet umytí filtru je 3x. Poté je nutné zakoupit nový.
- HEPA filtr doporučujeme měnit alespoň 2x za rok.
- Filtry nejsou určeny pro mytí v myčce nádobí.
- Zanedbání čištění a případně výměny filtrů může vést k poruše vysavače!

7.3 ČIŠTĚNÍ HLAVNÍHO KARTÁČE

- Stiskněte aretace krytu směrem k sobě a odejměte kryt **A12** a vyjměte hlavní kartáč **A11** z vysavače.
- Vyčistěte hlavní kartáč nástrojem na čištění **F** (nebo jiným vhodným). Pro odstranění namotaných vlasů/chlupů můžete použít také nůžky. Kryt hlavního kartáče a prostor pro hlavní kartáč otřete měkkým suchým hadříkem.
- Z kartáče **A11** můžete vysunout také ložisko **A13** a odstranit případné chlupy/vlasy, které se do tohoto prostoru dostaly.
- Opačným způsobem umístěte všechny odejmuté prvky zpět do vysavače.

7.4 ČIŠTĚNÍ POSTRANNÍCH KARTÁČKŮ

1. Vyjměte (vycvakněte) oba postranní kartáčky, vyčistěte je a odstraňte z nich namotané vlasy/chlupy).
2. Poté kartáčky nainstalujte zpět na vysavač. Dbejte na správné stranové umístění dle značení (L - levý, P - pravý).

7.5 ČIŠTĚNÍ KOLEČEK

Vyčistěte přední, levé i pravé kolečko pomocí nástroje **F**.

UPOZORNĚNÍ

Na osách koleček se mohou namotávat vlasy/chlupy a ulpívat další nečistoty. Kolečka pravidelně kontrolujte a čistěte.

7.6 ČIŠTĚNÍ SENZORŮ

Po dokončení každého úklidu očistěte senzory pomocí nástroje **F** (nebo jiného vhodného).

7.7 ČIŠTĚNÍ MOPOVACÍHO NÁSTAVCE

Po každém použití nástavec odejměte z vysavače (viz obr. 3). Mopovací nástavec **C** a mopy **C3** opláchněte pod tekoucí vodou. Mop odejměte odlepením a vysunutím do strany. Z nádržky vylejte přebytečnou vodu a vypláchněte ji ještě jednou čistou vodou.

7.8. ČIŠTĚNÍ PŘEDNÍHO NÁRAZNÍKU A1

Přední nárazník obsahuje senzory překážek, celý jej tedy pravidelně otírejte opatrně vlhkým hadříkem. Zkontrolujte také, zda lze předním nárazníkem mírně pohybovat po celém jeho obvodu směrem k tělu robota a zkontrolujte, zda není mezi nárazníkem a robotem zaseknutá nějaká překážka.

7.9. ČIŠTĚNÍ NABÍJECÍ STANICE S ODSÁVACÍ JEDNOTKOU

1. Odklopte víko **E5** stisknutím jeho předního okraje a vyjměte prachový sáček **E8**. Zlikvidujte jej společně s komunálním odpadem. Poté do jednotky vložte nový prázdný prachový sáček a víko zavřete. Posuvnou kartonovou část musíte zasunout směrem dolů až nadoraz.
2. Ochranný filtr **E6** otřete jemným hadříkem či kartáčkem.
3. Očistěte také oblast **E3** opatrně suchým hadříkem.

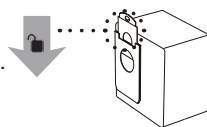

Poznámka

- V okolí otvoru **E4** se mohou nahromadit nečistoty a prach. Očistěte vlhkým hadříkem či kartáčkem i tuto oblast.

Údržbu rozsáhlejšího charakteru nebo údržbu, která vyžaduje zásah do vnitřních částí spotřebiče, musí provést odborný servis! Nedodržením pokynů výrobce zaniká právo na záruční opravu!

8. ŘEŠENÍ PROBLÉMU

Velkou část různých potíží můžete vyřešit nebo jim zamezit správnou obsluhou v souladu s instrukcemi v návodu. Především dbejte na řádnou údržbu a vizuální kontrolu vysavače. Vždy pro jistotu restartujte celý vysavač a zkontrolujte správné připojení stanice k el. síti.

Problém	Příčina	Řešení
Vysavač se točí na jednom místě.	Levé/pravé kolo je zaseknuté.	Zkontrolujte a vyčistěte kola.
Vysavač stále couvá.	Senzory proti pádu ze schodů jsou znečištěny, nebo poškozeny.	Senzory vyčistěte. Pokud problém přetrvává, tak vyhledejte autorizované servisní středisko.
Vysavač neustále naráží do překážek.	Přední nárazník je zaseknutý vlivem nečistot.	Zkontrolujte a vyčistěte přední nárazník.
Vysavač uklízí velmi krátkou dobu.	Akumulátor není dostatečně nabitý nebo je na konci své životnosti.	Plně nabijte vysavač. Pokud problém přetrvává, vyměňte akumulátor za nový.
Sací výkon vysavače slábne.	Zásobník na nečistoty je plný nebo jsou znečištěné filtry.	Zkontrolujte a vyčistěte zásobník na nečistoty a filtry.
Vysavač nemapuje, deformuje mapu nebo se chová chaoticky	Zablokovaný laserový modul.	Zkontrolujte modul a odstraňte případné překážky. Laserový mechanismus se musí pod modulem volně otáčet.
Vysavač nejde spustit	Vybitý akumulátor	Robot nabijte.
	Extrémní teplota okolí	Okolní teplota nesmí být nižší než 0 °C ani vyšší než 40 °C.
Abnormální chování	Neznámá příčina	Vyzkoušejte vypnutí a restart vysavače.

Další rady a pomoc naleznete na stránkách <http://eta.cz/robot>.

9. TECHNICKÁ SPECIFIKACE

Robotický vysavač	
Spotřebič třídy ochrany	III.
Provozní napětí	14,4 V (DC)
Akumulátor	Li-Ion (BP14452C)
Kapacita akumulátoru	5200 mAh
Doba nabíjení	5 hod.
Hmotnost	3,75 kg

Rozměry	Ø 430 mm x 96 mm
Frekvenční rozsah	2,4 GHz
Bezdrátová technologie	Wifi
Hlučnost (dB(A) re 1pW)	73

Kompatibilita:

Operační systém smart zařízení - Android 6.0 a vyšší
- IOS 11.0 a vyšší

Wifi síť - 2,4 GHz
- zabezpečení WPA1 a WPA2 (doporučeno WPA2)

UPOZORNĚNÍ

Zařízení nelze provozovat na Wifi sítích zabezpečených protokolem IEEE 802.1X (zpravidla firemní Wifi sítě).

Nabíjecí stanice	ETA5241 (D)	ETA6241 (E)
Spotřebič třídy ochrany	II.	
Jmenovitý příkon	24 W	765 W
Rozměry cca	230 x 165 x 115 mm	435 x 360 x 290 mm
Hmotnost	0,7 kg	4,65 kg
Objem prach.sáčku	—	2,5 l
Odsávání	—	≤ 19 KPa
Hlučnost (dB(A) re 1pW)	—	84

Tímto ETA a.s. prohlašuje, že typ rádiového zařízení ETA5241/ETA6241 je v souladu se směrnici 2014/53/EU. Úplné znění EU prohlášení o shodě je k dispozici na stránkách výrobce.

Změna technické specifikace a obsahu případného příslušenství dle modelu výrobku vyhrazena výrobcem. Výrobce si také vyhrazuje právo na změny/aktualizace aplikace ETA SMART bez předchozího upozornění. Charakter těchto změn/aktualizací může způsobit, že některé informace či postupy uvedené v tomto návodu budou neaktuální či nebudou popsány.

Kapacita baterie výrobku se postupně snižuje. Ke snížení kapacity baterie dochází při obvyklém užívání spotřebiče a považuje se za opotřebení spotřebiče. Snížení kapacity baterie není vadou spotřebiče.

10. EKOLOGIE



Pokud to rozměry dovolují, jsou na všech kusech vytištěny znaky materiálů použitých na výrobu balení, komponentů a příslušenství, jakož i jejich recyklace. Uvedené symboly na výrobku nebo v průvodní dokumentaci znamenají, že použité elektrické nebo elektronické výrobky nesmí být likvidovány společně s komunálním odpadem.

Za účelem správné likvidace výrobku jej odevzdejte na určených sběrných místech, kde budou přijaty zdarma. Správnou likvidací tohoto produktu pomůžete zachovat cenné přírodní zdroje a napomáháte prevenci potenciálních negativních dopadů na životní prostředí a lidské zdraví, což by mohly být důsledky nesprávné likvidace odpadů.

Při nesprávné likvidaci tohoto druhu odpadu mohou být v souladu s národními předpisy uděleny pokuty. Tento spotřebič je vybaven Li-Ion akumulátorem s dlouhou životností. Pro ochranu životního prostředí je nutné po ukončení životnosti spotřebiče vybitý akumulátor z něho demontovat a vhodným způsobem, prostřednictvím k tomu určených speciálních sběrných sítí, akumulátor i spotřebič bezpečně zlikvidovat. Další podrobnosti si vyžádejte od místního úřadu. Baterie nikdy nelikvidujte spálením!

Vyjmutí akumulátoru

Odšroubujte 3 šrouby krytu prostoru pro akumulátor na spodní straně vysavače. Vyjměte akumulátor a odpojte konektor. Pro odpojení konektoru použijte větší sílu pro překonání bezpečnostní pojistky proti samovolnému rozpojení. Poté můžete vložit a připojit nový akumulátor. Akumulátor vyjmejte pouze v případě likvidace spotřebiče. Pokud chcete akumulátor pouze vyměnit, obraťte se na autorizované servisní středisko.

UPOZORNĚNÍ

- Dbejte na správné zapojení konektorů! Konektor akumulátoru obsahuje pojistnou část, která musí směřovat na protikus pojistné části v konektoru ve vysavači, přesně podle obr. níže, jinak hrozí nevratné poškození základní desky vysavače!

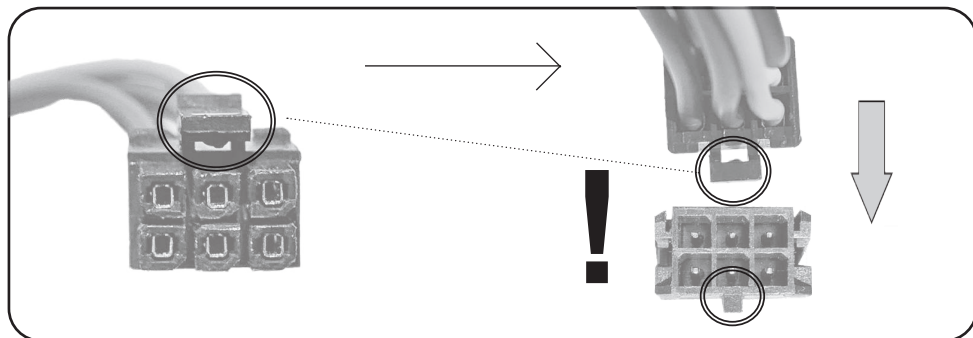

UPOZORNĚNÍ A SYMBOLY POUŽITÉ NA SPOTŘEBIČI, OBALECH NEBO V NÁVODU:**HOUSEHOLD USE ONLY. DO NOT IMMERSE IN WATER OR OTHER LIQUIDS.**

Pouze pro použití v domácnosti. Neponořovat do vody nebo jiných tekutin.

KEEP OUT OF REACH OF CHILDREN.

Uchovávejte mimo dosah dětí.

**TO AVOID DANGER OF SUFFOCATION, KEEP THIS PLASTIC BAG AWAY FROM BABIES AND CHILDREN. DO NOT USE THIS BAG IN CRIBS, BEDS, CARRIAGES OR PLAYPENS. THIS BAG IS NOT A TOY.**

Nebezpečí udušení. Nepoužívejte tento sáček v kolébkách, postýlkách, kočárcích nebo dětských ohrádkách. PE sáček odkládejte mimo dosah dětí. Sáček není na hraní.



Čtete návod k obsluze



Odnímatelná napájecí jednotka



UPOZORNĚNÍ

eta 5241, 6241

Aurum

NÁVOD NA OBSLUHU

Vážený zákazník, ďakujeme Vám za zakúpenie nášho produktu. Pred uvedením tohto prístroja do prevádzky, si veľmi pozorne prečítajte návod na obsluhu a tento návod spolu so záručným listom, dokladom o predaji a podľa možností aj s obalom a vnútorným obsahom obalu dobre uschovajte.

Tip

Pre prvotné spárovanie vysávača s Vašou domáci Wifi sieťou pomocou aplikácie "ETA SMART" navštívte naše webové stránky <http://eta.cz/robot/>.

1. BEZPEČNOSTNÉ POKYNY

- Inštrukcie v návode považujte za súčasť spotrebiča a postúpte ich akémukoľvek ďalšiemu užívateľovi spotrebiča.
- Skontrolujte, či údaj na typovom štítku zodpovedá napätiu vo Vašej elektrickej zásuvke.
- Tento spotrebič môžu používať deti vo veku 8 rokov a staršie a osoby so zníženými fyzickými alebo mentálnymi schopnosťami alebo nedostatkom skúseností a znalostí, pokiaľ sú pod dozorom alebo boli poučené o používanie tohto spotrebiča bezpečným spôsobom a rozumie prípadným nebezpečenstvom. Deti si so spotrebičom nesmú hrať. Čistenie a údržbu vykonávanú užívateľom nesmú vykonávať deti bez dozoru.
- Ak je napájací prívod tohto spotrebiča poškodený, musí byť prívod nahradený výrobcom, jeho servisným technikom alebo podobne kvalifikovanou osobou, aby sa tak zabránilo vzniku nebezpečnej situácie.
- Pred výmenou príslušenstva alebo prístupných častí, ktoré sa pri používaní pohybujú, pred montážou a demontážou, pred čistením alebo údržbou, spotrebič vypnite!
- Ruky/prsty neprikladajte do otáčajúcej sa valcovej kefy, aby ste predišli zraneniam.
- Spotrebič v žiadnom prípade nepoužívajte, ak ma poškodený napájací prívod alebo vidlicu, ak nepracuje správne alebo spadol na zem a poškodil sa alebo spadol do vody. V takýchto prípadoch spotrebič odneste do špecializovaného servisu, aby preverili jeho bezpečnosť a správnu funkciu.
- **UPOZORNENIE:** Na dobíjanie akumulátora používajte iba nabíjaciú stanicu dodanú s týmto prístrojom.
- Spotrebič musí byť napájaný iba bezpečným malým napätím odpovedajúcim značeniu spotrebiča.







- Výrobok je určený len pre použitie v domácnostiach a pre podobné účely (v obchodoch, kanceláriách a podobných pracoviskách, v hoteloch, moteloch a iných obytných prostrediach, v podnikoch zaisťujúcich nocľah s raňajkami)! Nie je určený pre komerčné použitie!
- **Vysávač nikdy neponárajte do vody (ani čiastočne)!**
- Nikdy nevysávajte bez správne založeného filtračného systému a mikrofiltrov!
- Nevysávajte ostré predmety (napr. **sklo, črepy**), horúce, horľavé, výbušné predmety (napr. **popol, horiace zvyšky cigariet, benzín, riedidlá**), ale ani mazivá (napr. **tuky, oleje**) a žieravé prostriedky (napr. **kyyseliny, rozpúšťadlá**). Vysatím týchto predmetov môže dôjsť k poškodeniu filtrov, popr. vysávača.
- Nenechávajte spotrebič vystavený poveternostným faktorom (**dážď, mráz, slnko** atď.).
- Vysávač vždy najskôr vypnite, odpojte vidlicu prívodného kábla od elektrickej siete a až potom vyprázdňte nádobu na prach, vyčistite/vymeňte mikrofiltre, očistite vysávač alebo jeho príslušenstvo.
- Ak sa spotrebič dlhší čas nepoužíva, odpojte nabíjajúcu stanicu od elektrického napájania. Vysávač vypnite a vysuňte mimo kontaktov nabíjajúcej stanice. Tým zabránite vybíjaniu vysávača.
- Spotrebič nikdy nepoužívajte na žiadny iný účel, než na ktorý je určený a popísaný v tomto návode!
- Aby sa zaistila bezpečnosť prístroja a správna funkčnosť spotrebiča, používajte iba originálne náhradné diely a výrobcom schválené príslušenstvo.
- Zabezpečte prosím škáry a medzery na podlahách (napr. u prechodových líšt) aby nedochádzalo k poškodzovaniu kief. Tieto škáry môžu tiež obmedziť vysávač zaseknutím štetín kiefy do tohoto priestoru.
- Vysávač nemožno použiť na koberci, ktorého dĺžka vlasu je viac ako 1 cm. Vysávač zároveň nemusí správne fungovať na niektorých druhoch tmavých kobercov, ktoré svojím povrchom "mätú" senzory a môžu spôsobiť chaotický pohyb vysávača, prípadne na daný povrch ani nenabehne. Vysávač dokáže prechádzať prechodové líšty do cca 2 cm. V prípade potreby (napr. vyšších prahov) je možné nastaviť zakázanú zónu, aby nedošlo k zaseknutiu robota.
- Nedobíjajte akumulátor, z ktorého uniká elektrolyt.
- Kontakty akumulátora alebo nabíjačky nespájajte! Ak akumulátor nepoužívate, držte ho z dosahu kovových predmetov, ako sú kancelárske sponky, mince, kľúče, klince, skrutky alebo ďalšie drobné kovové predmety, ktoré môžu spôsobiť skratovanie svoriek akumulátora. Vzájomne skratovanie svoriek akumulátora môže spôsobiť popáleniny alebo požiar.
- Urobte opatrenia, ktoré zabránia vysávači prerušeniu upratovania:
 - Umiestnite na bezpečné miesto predmety, ktoré sa dajú ľahko prevrátiť (vázy).
 - Zabezpečte okraje kobercov.
 - Visiace obrusy a záclony by sa nemali dotýkať zeme.
 - Horľavé predmety musí byť umiestnené ďalej od zdroja ohňa.
 - Voľne položené prívodné káble zrovnajte alebo zabezpečte proti kolízii s vysávačom.
 - Pozbierajte noviny, knihy, časopisy a väčšie kusy papiera rozhádzané po zemi.
- Vysávač nepoužívajte v prostredí s okolitou teplotou nad 40 alebo pod 0 °C.
- Pokiaľ vysávač nebudete dlhšiu dobu používať, odpojte akumulátor.
- Nepoužívajte laserový modul či jeho kryt ako držadlo na prenášaní robota! Zároveň nedávajte robota hore nohami na akúkoľvek plochu - mohli by ste laserový modul poškodiť.
- Hlavná kefa a zásobník na nečistoty musia byť správne nainštalované.
- Vysávač potrebuje pre upratovanie pod nábytkom minimálne 10,5 cm na výšku voľného priestoru, aby nedošlo k jeho zachyteniu, či uviaznutiu.
- Pamätajte na to, že sa robot pohybuje sám od seba. Pri chôdzi v priestore pohybu robota buďte opatrní a nešliapnete na neho!
- Nedovoľte, aby vysávač spadol. Ak by k tomu došlo, spustíte vysávač a sledujte jeho pohyb pre kontrolu, či je všetko v poriadku. Táto kontrola je dôležitá pre následné upratovanie bez Vašej prítomnosti.









- Sensory proti pádu by mali byť vyčistené.
- Akumulátor zlikvidujte vhodným spôsobom (pozri text **10. EKOLÓGIA**).
- Ak batéria tečie, okamžite ju vyberte, v opačnom prípade môže vysávač poškodiť.
- V návode vyobrazené súčasti vysávača, vrátane príslušenstva sú ilustračné a môžu sa od výrobku odlišovať.
- Výrobca nezodpovedá za škody spôsobené nesprávnym používaním spotrebiča a príslušenstva a nie je zodpovedný zo záruky za spotrebič v prípade nedodržania bezpečnostných upozornení. Za nesprávne používanie spotrebiča sa medzi iným považuje nedodržanie pravidelnej výmeny alebo údržby všetkých filtrov.

Bezdrôtové spojenie a kompatibilita

- Spoločnosť ETA nemôže byť žiadnym spôsobom zodpovedná za akékoľvek náhodné, nepriame alebo následné škody, ani za straty dát, či straty spôsobené únikom informácií behom komunikácie prostredníctvom bezdrôtových technológií.
- Úspešnú bezdrôtovú komunikáciu nie je možné 100% zaručiť u všetkých Smart zariadení a Wifi sietí (routerov). Vzhľadom k rozmanitosti prístrojov na trhu môžu nastať prípady, kedy charakter či špecifikácia daného Smart zariadenia, či Wifi siete (routera) znemožňuje pripojenie, prípadne je nejakým spôsobom narušená. Úspešnosť bezdrôtovej komunikácie prostredníctvom Wifi siete ďalej tiež ovplyvňuje rada faktorov, vrátane hardwarovej a softwarovej konfigurácie. Spojenie medzi robotom a vašou Wifi sieťou môže byť tiež negatívne ovplyvnené okolitými Wifi sieťami, ktoré môžu byť naladené na rovnaký kanál a tým narúšať spojenie (napr. na sídliskách, v bytových domoch a pod.). Tieto skutočnosti nie sú dôvodom na reklamáciu spotrebiča.

Aplikácia je vlastnená a prevádzkovaná tretím subjektom (ďalej iba „Subjekt“) odlišným od spoločnosti HP TRONIC Zlín, spol. s r.o. (ďalej iba „Predajca“). Medzi Subjektom a Predajcom nedochádza k prenosu osobných údajov. Pri registrácii do aplikácie dáva zákazník osobné údaje priamo Subjektu, ktorý sa stáva správcom osobných údajov. Aplikácia a s tým spojená ochrana osobných údajov sa riadi pravidlami Subjektu.

	Iba autorizovaný servis je oprávnený vykonávať opravy alebo úpravy tohto výrobku, inak neodborné zaobchádzanie môže spôsobiť požiar, úraz elektrickým prúdom alebo osobné poranenie.		Nepoužívajte žiadnu inú nabíjaciu stanicu vrátane priloženého napájacieho kábla, ktorý je súčasťou tohto výrobku.
	Nikdy sa nedotýkajte napájacieho kábla mokrou rukou - môže dôjsť k úrazu elektrickým prúdom.		Neohýbajte nadmerne prívodný kábel alebo ho nezaťažujte, mohlo by to spôsobiť jeho poškodenie, oheň alebo úraz elektrickým prúdom.
	Nepoužívajte váš odev alebo časť vášho tela (hlavu, prst a. t. ď.) pre dotyk kefy alebo kolies prístroja, mohlo by to spôsobiť osobné poranenie.		Zabráňte priblíženiu výrobku k cigarete, zapaľovačom, zápalkám alebo inému tepelnému zdroju alebo horľavému materiálu.

	Vysávač nepoužívajte v komerčných priestoroch, mohlo by dôjsť k poškodeniu vysávača prehriatím.		Pred použitím odstráňte všetky ľahko zničiteľné predmety (vr. predmetov s vysokými odrazovými vlastnosťami, látky, sklenené fľaše, a. t. d.), mohlo by dôjsť k poškodeniu týchto predmetov alebo obmedzenie funkcie vysávača.
	Prívodný konektor napájacieho kábla do nabíjacej stanice úplne zasuňte, inak by mohlo dôjsť k úrazu el. prúdom, skratu, či požiaru.		Na vysávač nestúpajte ani nesadajte, mohlo by dôjsť k poškodeniu vysávača alebo k zraneniu.
	Nevysávajte vodu ani iné tekutiny, mohlo by dôjsť k poškodeniu vysávača.		Vysávač nepoužívajte na malých stolíkoch a stoličkách, či na malom priestore, mohlo by dôjsť k poškodeniu vysávača.
	Vysávač nepoužívajte vonku, mohlo by dôjsť k poškodeniu vysávača.		Nenechávajte na zemi nite, drôty ani iné predmety s dĺžkou väčšou ako 150 mm, mohli by sa zamotať do kefy.

2. POUŽITIE

Zariadenie je určené na použitie doma, v hotelových izbách a malých kanceláriách. Je vhodné na čistenie rôznych kobercov s krátkym vlasom, drevených podláh, tvrdých podláh, keramických dlaždíc, a. t. d.

Keďže sa vysávač pohybuje voľne v priestore Vašej domácnosti, tak je nutné prostredie prispôbiť tejto skutočnosti. Pred použitím z podlahy odstráňte všetky nežiaduce predmety (natiahnuté káble, pohodené oblečenie, papiere, vrecká a pod.), ktoré by mohli brániť pohybu vysávača, alebo naopak krehké predmety (napr. sklenené a keramické vazy), ktoré by vysávač mohol svojím pohybom poškodiť.











Pokiaľ budete vysávač používať v domácnosti s poschodiami, odporúčame na zaistenie všetkých funkcií spoločne s vysávačom prenášať medzi jednotlivými poschodiami aj nabíjajúcu stanicu.

Tento návod je spoločný pre vysávač ETA5241 a ETA6241. Vysávače sa od seba odlišujú tým, že ETA6241 má nabíjajúcu stanicu s odsávacou jednotkou (E) a ETA5241 má klasickú nabíjajúcu stanicu (D).

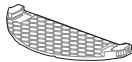
Nabíjacie stanice nie sú vzájomne kompatibilné – t. j. pre model ETA5241 nie je možné zakúpiť stanicu (E) a pre ETA6241 nie je možné zakúpiť stanicu (D).

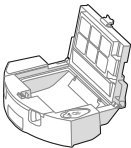
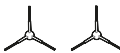
3. SÚČASTI VÝROBKU

3.1 OBSAH BALENIA

Položka	Popis	Ozn.	Množstvo	Obj. kód
	Robotický vysávač	A	1	—
	Nabíjacia stanica (ETA5241)	D	1	ETA524100010
	Napájací kabel (ETA5241)	D6	1	ETA524100010
	Nabíjacia stanica s odsávacou jednotkou (ETA6241)	E	1	ETA624100560
	Vrečko na prach pre zbernú nádobu (ETA6241)	E8	1+1	ETA624100010
	Mopovací nadstavec	C	1	ETA624100470
	Mop	C3	1+1	ETA624100480
	Zásobník na nečistoty	B	1	ETA624100510
	HEPA filter	B3	1+1	ETA624100520
	Tesnenie nádoby	-	1	ETA624100570
	Spätná priehradka	-	1	
	Usmerňovač nečistôt	-	1	
	Postranné kefy	A10	2+2	ETA624100530
	Hlavná kefa	A11	1	ETA624100500
	Kryt hlavnej kefy	A12	1	ETA624100490
	Nástroj na čistenie	F	1	ETA624100540
	Akumulátor	-	1	ETA624100200

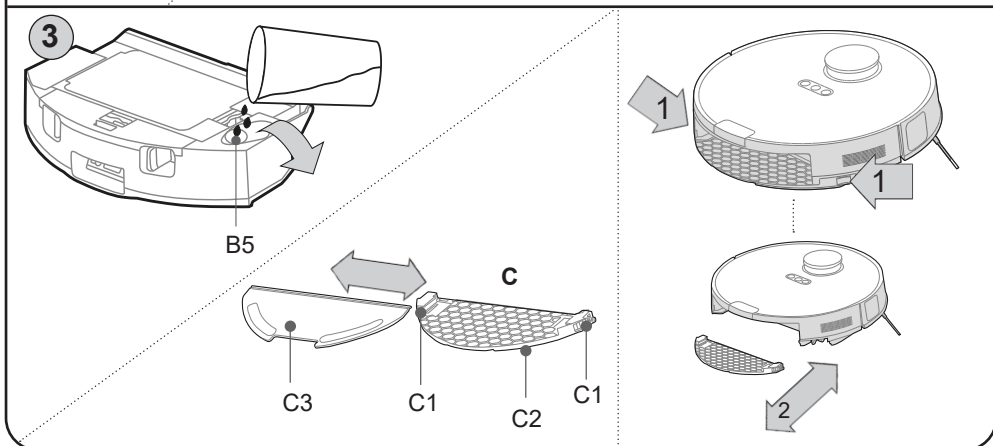
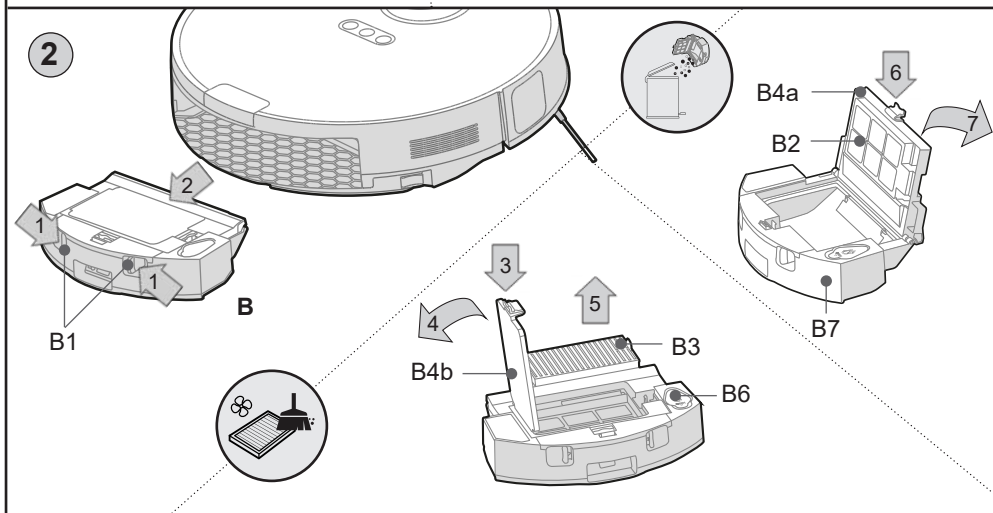
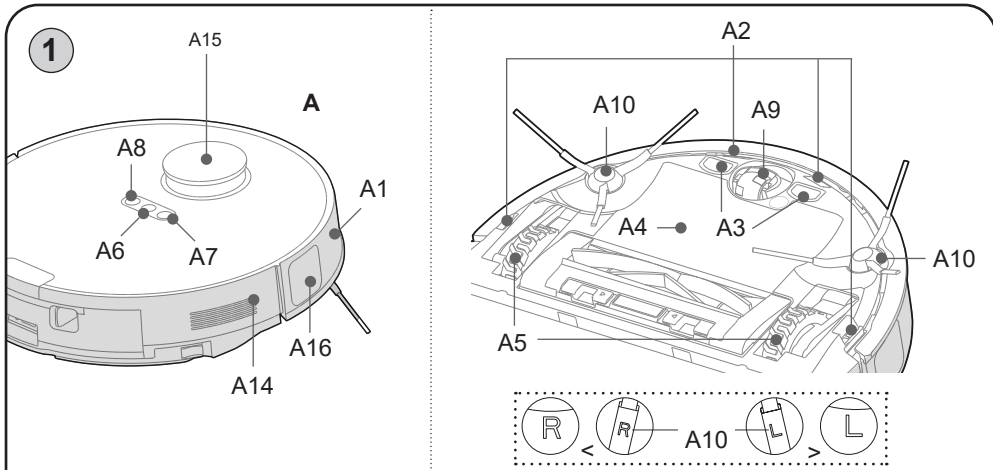

3.2 ROBOTICKÝ VYSÁVAČ

A – Vysávač

- A1 – Predný nárazník
- A2 – Sensory proti pádu zo schodov
- A3 – Nabíjacie kontakty
- A4 – Kryt priestoru pre akumulátor
- A5 – Pohonné koliesko (ľavé/pravé)
- A6 – Hlavný spínač (ZAP./VYP.)
- A7 – Tlačidlo pre návrat do nabíjacej stanice
- A8 – Tlačidlo lokálneho upratovania
- A9 – Predné koliesko
- A10 – Postranné kefy
- A11 – Hlavná kefa
- A12 – Kryt hlavnej kefy
- A13 – Ložisko
- A14 – Tlačidlo RESET
- A15 – Laserový modul
- A16 – TOF senzor

B – Zásobník na nečistoty 2 v 1

- B1 – Tlačidlo na uvoľnenie zásobníka
- B2 – Pre filter
- B3 – HEPA filter
- B4a – Veko zásobníka
- B4b – Veko HEPA filtra
- B5 – Otvor na nalievanie

- B6 – Zátka otvoru na nalievanie
- B7 – Nádržka na vodu (220 ml)

C – Mopovací nadstavec

- C1 – Aretácia nadstavca
- C2 – Spodná časť na prichytenie mopu
- C3 – Mop

D – Nabíjacia stanica

- D1 – Kontrolka prevádzky
- D2 – Signalizačná plocha
- D3 – Nabíjacie kontakty
- D4 – Zdiečka na napájací kábel
- D5 – Priestor na namotanie kábla
- D6 – Napájací kábel

E – Nabíjacia stanica s odsávacou jednotkou

- E1 – Svetelný panel
- E2 – Nabíjacie kontakty pre vysávač
- E3 – Signalizačná plocha
- E4 – Otvor na pripojenie vysávača
- E5 – Veko
- E6 – Ochranný filter
- E7 – Priestor na namotanie kábla
- E8 – Vrečko na prach

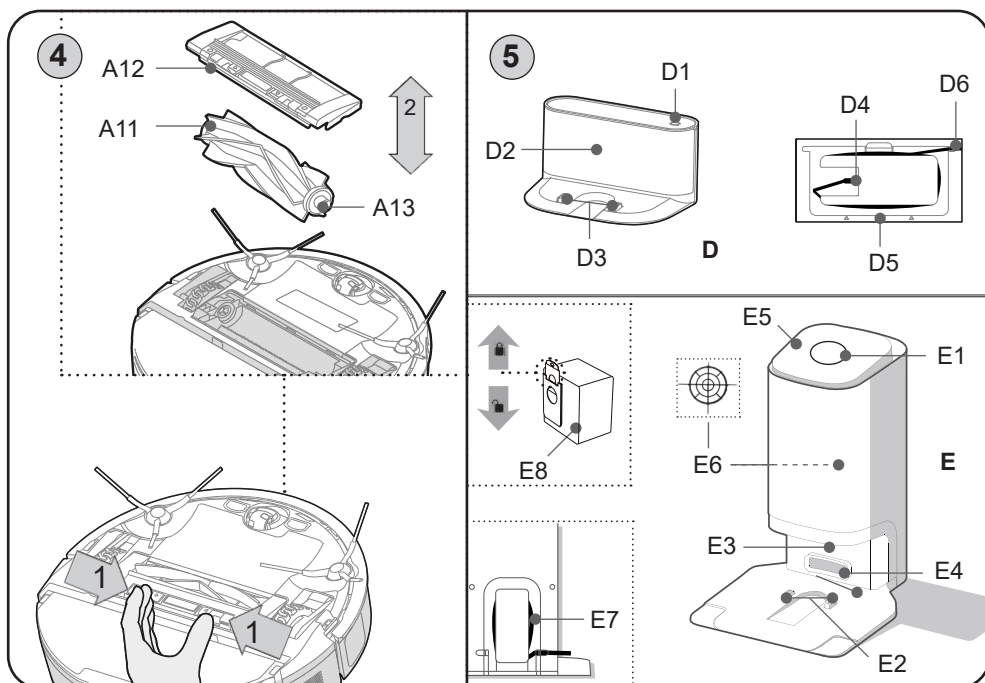

4. PRÍPRAVA NA POUŽITIE

Odstráňte všetok obalový materiál, vyberte vysávač a príslušenstvo.
Z vysávača odstráňte všetky prípadné adhézne fólie, samolepky alebo papier.

4.1 PRÍPRAVA VYSÁVAČA

Podľa použitia inštalujte zásobník na nečistoty **B** alebo mopovací nadstavec **C**.
Nainštalujte postranné kefy **A10** a hlavnú kefu **A11**.

4.2 INŠTALÁCIA NABÍJACEJ STANICE

1. Umiestnite nabíjajúcu stanicu na podlahu. Uistite sa, či je dostatočný priestor po stranách základne (minimálne 0,5 m) a pred základňou (minimálne 1,5 m). Vyvarujte sa tomu, aby nabíjacia stanica bola vystavená slnečnému žiareniu.
2. Pripojte kábel k nabíjacej stanici a potom k el. sieti. Prebytočnú časť napájacieho kábla môžete umiestniť do priestoru **D5**.

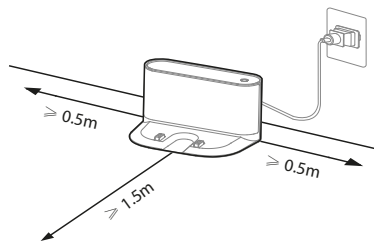

4.3 INŠTALÁCIA NABÍJACEJ STANICE S ODSÁVACOU JEDNOTKOU

1. Umiestnite nabíjajúcu stanicu s odsávacou jednotkou ideálne na tvrdú podlahu vo vzdialenosti cca 6 cm od steny. Uistite sa, či je dostatočný priestor po stranách nabíjacej stanice (minimálne 0,5 m) a pred nabíjacou stanicou (minimálne 1,5 m). Vyvarujte sa tomu, aby nabíjacia stanica s odsávacou jednotkou bola vystavená slnečnému žiareniu.
2. Pripojte napájací kábel stanice k el. sieti.

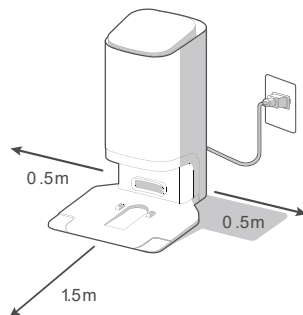



Poznámky



- V prípade vybitého akumulátora vysávač vložte do nabíjacej základne ručne.
- Po pripojení do nabíjacej stanice sa vysávač sám zapne.
- Počas nabíjania a pripojenia k nabíjacej stanici robot nie je možné vypnúť.
- **Vysávač púšťaťe na upratovanie vždy z nabíjacej stanice.**

5. POUŽÍVANIE VYSÁVAČA

5.1 ZÁKLADNÉ CHOVANIE A SIGNALIZÁCIA FUNKCIE TLAČIDIEL

	Tlačidlo		
			
Krátke stlačenie	Štart / pauza / pokračovať	Návrat do nabíjacej stanice	Zahájenie lokálneho upratovania
Dlhé stlačenie (cca 3 sek.)	Zapnutie a vypnutie robota	-	Režim pripojovania k WIFI sieti

CHOVANIE SIGNALIZÁCIE ROBOTICKÉHO VYSÁVAČA

Svetelná signalizácia		Stav vysávača
	nesvieti	robot je vypnutý, alebo v režime spánku
	svieti	robot je v režime stand-by, upratuje alebo je plne nabitý
	bliká pomaly	robot sa nabíja
	bliká rýchlo	objavil sa nejaký problém
	svieti	stav nabitia je >20 %, robot ukončil upratovanie a vracia sa nabiť
	bliká	vybitá batéria (<20 %), robot sa ide nabiť
	svieti	aktívne lokálne upratovanie
	bliká pomaly	robot vstúpil do režimu pripojovania k WIFI
	bliká rýchlo	robot sa práve snaží pripojiť k WIFI

CHOVANIE SIGNALIZÁCIE SVETELNÉHO PANELA (E1)

Svetelná signalizácia		Chovanie	Stav vysávača
	signalizácia prevádzky	svieti	pripojené k elektrine
		nesvieti	odpojené od elektriny
		točí sa	odsávajú sa nečistoty zo zásobníka B
	bezpečnostná kontrolka	svieti	chýba vrečko E8 , alebo je nesprávne umiestnené
		bliká	veko E5 je otvorené
	kontrolka odsávania	svieti	odsávajú sa nečistoty zo zásobníka B
	kontrolka vrečka E8	svieti	vrečko je plné
		bliká	odsávací systém je upchatý/ zablokovaný
----	detekcia robota	svieti	robot je v nabíjacej stanici
		nesvieti	robot nie je v nabíjacej stanici

Režim spánku

Pokiaľ v pohotovostnom režime (alebo pri signalizácii nejakej chyby) do 10 minút neprebehne žiadna akcia, vysávač sa prepne do režimu spánku. Prebudíte ho stlačením jedného z tlačidiel, prípadne v aplikácii. Režim nebude aktivovaný, ak je vysávač umiestnený v nabíjacej stanici.

Prerušenie a obnovenie upratovania

Vysávač pokračuje v upratovaní, pokiaľ je prerušené upratovanie opätovne aktivované. Vysávač pokračuje tiež po úspešnom nabití, pokiaľ sa upratovanie prerušilo automaticky kvôli nabíjaniu akumulátora.

Reset vysávača

Vhodným nástrojom stlačte tlačidlo RESET **A14**. To môže pomôcť vyriešiť niektoré nešpecifické problémy a chyby.

UPOZORNENIE

- Berte na vedomie, že stlačením tlačidla RESET **A12** stratíte nastavenia v aplikácii. Bude potrebné vysávač znova spárovať.

Hlasový sprievod

Hlasové upozornenia sú továrensky nastavené na češtinu. Zmenu na angličtinu môžete vykonať iba v aplikácii.

5.2 NABÍJANIE AKUMULÁTORA

1. Skontrolujte, či je nabíjacia stanica **D/E** správne pripojená k el. sieti.
2. Položte vysávač do blízkosti nabíjacej stanice a stlačte tlačidlo **A7** na vysávači. Ak je akumulátor príliš vybitý, umiestnite vysávač správnym spôsobom priamo na nabíjajúcu stanicu ručne.

Poznámky

- Štandardná doba nabíjania je cca 5 hod. Plne nabitý akumulátor poskytne dobu prevádzky v závislosti na nastavených funkciách a výkone 170 minút.
- Uvedená doba prevádzky vychádzajú z interného testovania spoločnosti ETA a platia iba pre nový a plne nabitý akumulátor. V závislosti na starobe a opotrebení akumulátora doba prevádzky klesá.
- Po skončení upratovania vysávač automaticky vyhľadáva nabíjajúcu stanicu.
- Prehľad stavu akumulátora ľahko zistíte pomocou aplikácie "**ETA SMART**". Pomocou aplikácie je možné tiež kedykoľvek vysávač poslať späť na nabíjajúcu stanicu.

UPOZORNENIE

- Ak nebudete vysávač používať viac ako 2 dni, odporúčame vysávač plne nabiť, následne vypnúť a vysunúť z nabíjacej stanice mimo nabíjacie kontakty.

5.3 REŽIMY UPRAŤOVANIA A FUNKCIE VYSÁVAČA

Vysávač disponuje niekoľkými režimami upratovania. Ovládaním bez použitia aplikácie však máte k dispozícii iba **automatický** režim upratovania a **lokálne** upratovanie.

Automatické upratovanie

Stlačte tlačidlo **A6**. Vysávač sa pri upratovaní pohybuje postupne a systematicky v priestore podľa naprogramovanej trasy. Priestor si rozčlení na jednotlivé segmenty. Hneď ako vysávač uprace celý dostupný priestor, tak automaticky vyhľadá nabíjajúcu stanicu. Jedná sa o najpoužívanejší spôsob upratovania.

Lokálne upratovanie

Stlačte tlačidlo **A8**. Vysávač sa pri upratovaní pohybuje v priestore podľa naprogramovanej trasy (štvorec 1x1 m). Po ukončení upratovania sa vysávač automaticky vráti do nabíjacej stanice. Tento režim upratovania je vhodný na upratovanie malej znečistenej plochy.

Návrat do nabíjacej stanice

Vysávač disponuje funkciou automatické návratu do nabíjacej stanice po dokončení upratovania. Vysávač môžete do dobíjacej stanice odoslať tiež pomocou tlačidla **A7**, prípadne danou funkciou priamo v aplikácii.

Vysávač sa vráti do nabíjacej stanice:

- v prípade, že ho do nej pošlete tlačidlom **A7** alebo v aplikácii
- v prípade dokončenia upratovania
- v prípade nízkeho stavu akumulátora (po nabití bude pokračovať v nedokončenom upratovaní - ak v aplikácii nie je aktívny režim nerušiť)

Automatické odsávanie nečistôt odsávacou jednotkou

Po ukončení upratovania alebo návratu vysávača do nabíjacej stanice s odsávacou jednotkou dôjde k automatickému odsatiu nečistôt zo zásobníka **B**. Je nutné tiež pravidelne kontrolovať plnosť vrečka na prach **E8** a pravidelne ho meniť. Nastavenie počtu vysávania zásobníka je možné nastaviť v aplikácii.

5.4 POUŽITIE NADSTAVCA NA MOPOVANIE (OBR. 3)

- Vyberte zásobník **B** a otvorom **B5** naplňte nádržku čistou vodou a poriadne uzatvorte zátkou **B6**.
- Zásobník **B** vložte späť do robota.
- Potom na zásobník **B** zo spodnej strany robota nasuňte (po upratovaní odoberte) podľa obr. 3 samotný nadstavec na mopovanie **C** s nasadeným mopom (budete počuť cvaknutie). Mop pred použitím namočte a vyžmýkajte.
- Vysávač zapnete stlačením tlačidla **A6**, prípadne v aplikácii na požadovaný režim upratovania.
- Po ukončení upratovania nádržku vylejte a nechajte poriadne vysušiť - nenabíjajte robot s vodou v nádržke.

Poznámky

- Vysávač má špeciálnu funkciu MOP LIFT, ktorá zdvihne mopovací nadstavec hneď ako detekuje koberec. Táto funkcia je vo východiskovom nastavení aktívna. Vypnúť ju je možné pomocou aplikácie.
- Nepriďavajte do vody žiadne čistiace prostriedky, inak spôsobíte zalepenie dier a nefunkčnosť mopovania.
- Zasunutie mopovacieho nadstavca **C** aktivuje funkciu čerpadla. Nepoužívajte vysávač s nadstavcom **C** bez vody vo vnútri nádržky **B7**!
- Vysávač počas mopovania kontrolujte. Nepoužívajte mopovanie bez neustáleho dohľadu.
- Pri mopovaní odporúčame upratovať po jednotlivých miestnostiach.
- Vysávač pri mopovaní kontrolujte a podľa potreby do mopovacieho nadstavca doplňte vodu, prípadne opláchnite mop.
- Po použití mopovací nadstavec odoberte a vyčistite. Nenechávajte ho nainštalovaný na vysávači počas nabíjania alebo ak ho nepoužívate.
- Po uzavretí zátky môže spodnými otvormi uniknúť malé množstvo vody. Po jeho uzavretí nadstavec otočte a prenášajte hore nohami.

6. APLIKÁCIA ETA SMART

Vysávač je možné ovládať v zjednodušenom režime pomocou tlačidiel **A6**, **A7** a **A8**. **Na využitie jeho plného potenciálu je však potrebná inštalácia a použitie chytrej aplikácie "ETA SMART", ktorá rozšíri jeho funkčnosť a užívateľský komfort.**

Všetky ďalšie informácie, návod na obsluhu aplikácie, inštrukcie a rady k úspešnému spárovaní s domácou sieťou nájdete na adrese:

www.eta.cz/robot/

Aplikáciu nájdete v databáze aplikácií Apple Store či Google Play alebo môžete pre urýchlenie použiť nasledujúci QR kód:



Poznámky

Pokiaľ nie je QR kód aktívny, vyhľadajte aplikáciu manuálne podľa názvu.

7. ÚDRŽBA VYSÁVAČA

Údržbu a čistenie robte pravidelne v závislosti na frekvencii používania, a tiež podľa objemu upratovania. Vo viac znečistenom prostredí (domácnosť s domácimi maznáčikmi) bude nutná častejšia údržba. **Zanedbanie údržby môže spôsobiť poškodenie vysávača a jeho súčastí!**

Telo robotického vysávača vrátane laserového modulu utierajte opatrne suchou handričkou. Skontrolujte tiež, či sa do oblasti laserového modulu nedostali nejaké nečistoty a neblokujú pohyb otočného mechanizmu. To by mohlo negatívne ovplyvniť mapovanie priestoru a chovanie robota.

7.1 ČISTENIE NABÍJACÍCH KONTAKTOV

Vypnite vysávač a odpojte nabíjaciu stanicu od el. siete! Očistite nabíjacie kontakty (**A3**, **D3**, **E2**) na vysávači aj na stanici mäkkou suchou handričkou. Čistenie robte aspoň 1x za mesiac. **Na čistenie kontaktov nepoužívajte žiadne agresívne čistiace prostriedky alebo oleje.**

7.2 ČISTENIE ZÁSObNÍKA NA NEČISTOTY A FILTROV

- Podľa obr. 2 vyberte zásobník na nečistoty **B** z vysávača. Otvorte jeho veko **B4a** a nečistoty vysypte a zlikvidujte spoločne s bežným komunálnym odpadom - prípadne použite funkciu odsávania nečistôt zo zásobníka odsávacou stanicou. Ak budete vysypávať zásobník ručne, obráťte ho výstupným otvorom hore.

2. Z nádržky **B7** vylejte prebytočnú vodu. Zásobník **B** utrite vlhkou handričkou.
3. Otvorte veko **B4b**, vyberte HEPA filter a jemne ho vyfúkajte alebo vyklepte. Prípadne použite na jeho vyčistenie nástroj na čistenie **F**. Filter **B2** opatrne utrite vlhkou handričkou, prípadne použite aj tu nástroj **F**.
4. Po vykonaní údržby zložte zásobník na nečistoty vrátane filtra a vložte ho späť do vysávača, prípadne ho uložte na vhodné bezpečné miesto.

UPOZORNENIE

- Na čistenie filtrov nepoužívajte žiadne agresívne pracie alebo čistiace prostriedky ani horúcu vodu.
- Pre zachovanie filtračných parametrov HEPA filtra odporúčame čistenie suchou cestou.
- **Pokiaľ sa rozhodnete HEPA filter umyť vodou, znížia sa jeho filtračné schopnosti.** Maximálny počet umytia filtra je 3x. Potom je nutné kúpiť nový.
- HEPA filter odporúčame meniť aspoň 2x za rok.
- Filtre nie sú určené na umývanie v umývačke riadu.
- Zanedbanie čistenia a prípadne výmeny filtrov môže viesť k poruche vysávača!

7.3 ČISTENIE HLAVNEJ KEFY

1. Stlačte aretáciu krytu smerom k sebe a odoberte kryt **A12** a vymeňte hlavnú kefu **A11** z vysávača.
2. Vyčistíte hlavnú kefu nástrojom na čistenie **F** (alebo iným vhodným). Na odstránenie namotaných vlasov/chlpov môžete použiť tiež nožnice. Kryt hlavnej kefy a priestor pre hlavnú kefu utrite mäkkou suchou handričkou.
3. Z kefy **A11** môžete vysunúť tiež ložisko **A13** a odstrániť prípadné chlpy/vlasy, ktoré sa do tohto priestoru dostali.
4. Opačným spôsobom umiestnite všetky odobraté prvky späť do vysávača.

7.4 ČISTENIE POSTRANNÝCH KIEF

1. Vyberte (vycvaknite) obe postranné kefy, vyčistíte ich a odstráňte z nich namotané vlasy/chlpy).
2. Potom kefy nainštalujte späť na vysávač. Dbajte na správne stranové umiestnenie podľa značenia (L - ľavý, P - pravý).

7.5 ČISTENIE KOLIESOK

Vyčistíte predné ľavé aj pravé koliesko pomocou nástroja **F**.

UPOZORNENIE

Na osiach koliesok sa môžu namotávať vlasy/chlpy a prichytávať ďalšie nečistoty. Kolieska pravidelne kontrolujte a čistíte.

7.6 ČISTENIE SENZOROV

Po dokončení každého upratovania očistite senzory pomocou nástroja **F** (alebo iného vhodného).

7.7 ČISTENIE MOPOVACIEHO NADSTAVCA

Po každom použití nadstavec odoberte z vysávača (viď. obr. 3). Mopovací nadstavec **C** a mopy **C3** opláchnite pod tečúcou vodou. Mop odoberte odlepením a vysunutím do strany. Z nádržky vylejte prebytočnú vodu a vypláchnite ju ešte raz čistou vodou.

7.8. ČISTENIE PREDNÉHO NÁRAZNÍKA A1

Predný nárazník obsahuje senzory prekážok, celý ho teda pravidelne utierajte opatrne vlhkou handričkou. Skontrolujte tiež, či je možné predným nárazníkom mierne pohybovať po celom jeho obvode smerom k telu robota a skontrolujte, či nie je medzi nárazníkom a robotom zaseknutá nejaká prekážka.

7.9. ČISTENIE NABÍJACEJ STANICE S ODSÁVACOU JEDNOTKOU

1. Odklopte veko **E5** stlačením jeho predného okraja a vyberte vrečko na prach **E8**. Zlikvidujte ho spoločne s komunálnym odpadom. Potom do jednotky vložte nové, prázdne vrečko na prach a veko zatvorte. Posuvnú kartónovú časť musíte zasunúť smerom dole až na doraz.
2. Ochranný filter **E6** utrite jemnou handričkou alebo kefkou.
3. Opatrne suchou handričkou očistite tiež oblasť **E3**.

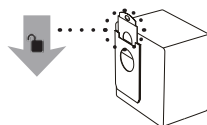

Poznámka

- V okolí otvoru **E4** sa môžu nahromadiť nečistoty a prach. Očistite vlhkou handričkou alebo kefkou aj túto oblasť.

Údržbu rozsiahlejšieho charakteru alebo údržbu, ktorá vyžaduje zásah do vnútorných častí spotrebiča, musí vykonať iba špecializovaný servis!
Nedodržaním pokynov výrobcu zaniká právo na záručnú opravu!

8. RIEŠENIE PROBLÉMOV

Veľkú časť rôznych problémov môžete vyriešiť alebo im zamedziť správnu obsluhou v súlade s inštrukciami v návode. Predovšetkým dbajte na riadnu údržbu a vizuálnu kontrolu vysávača. Vždy pre istotu reštartujte celý vysávač a skontrolujte správne pripojenie stanice k el. sieti.

Problém	Príčina	Riešenie
Vysávač sa točí na jednom mieste.	Ľavé/pravé koliesko je zaseknuté.	Skontrolujte a vyčistite kolieska.
Vysávač stále cúva.	Senzory proti pádu zo schodov sú znečistené alebo poškodené.	Senzory vyčistite. Pokiaľ problém pretrváva, tak vyhľadajte autorizované servisné stredisko.
Vysávač neustále naráža do prekážok	Predný nárazník je zaseknutý vplyvom nečistôt.	Skontrolujte a vyčistite predný nárazník.

Vysávač upratuje veľmi krátku dobu.	Akumulátor nie je dostatočne nabitý alebo je na konci svojej životnosti.	Plne nabite vysávač. Pokiaľ problém pretrváva, vymeňte akumulátor za nový.
Sací výkon vysávača slabne.	Zásobník na nečistoty je plný alebo sú znečistené filtre.	Skontrolujte a vyčistite zásobník na nečistoty a filtre.
Vysávač nemapuje, deformuje mapu alebo sa chová chaoticky	Zablokovaný laserový modul.	Skontrolujte modul a odstráňte prípadné prekážky. Laserový mechanizmus sa musí voľne otáčať.
Vysávač sa nedá spustiť	Vybitý akumulátor	Robot nabite.
	Extrémna teplota okolia	Okolitá teplota nesmie byť nižšia ako 0 °C ani vyššia ako 40 °C.
Abnormálne chovanie	Neznáma príčina	Vyskúšajte vypnutie a reštart vysávača.

Ďalšie rady a pomoc nájdete na stránkach <http://eta.cz/robot/>

9. TECHNICKÁ ŠPECIFIKÁCIA

Robotický vysávač	
Spotrebič triedy ochrany	III.
Prevádzkové napätie	14,4 V (DC)
Akumulátor	Li-Ion (BP14452C)
Kapacita akumulátora	5200 mAh
Doba nabíjania	5 hod.
Hmotnosť	3,75 kg
Rozmery	Ø 430 mm x 96 mm
Frekvenčný rozsah	2,4 GHz
Bezdrôtová technológia	Wifi
Deklarovaná hodnota emisie hluku tohto spotrebiča je 73 dB, čo predstavuje hladinu „A“ akustického výkonu vzhľadom na referenčný akustický výkon 1 pW.	

Kompatibilita:

Operačný systém smart zariadenia

- Android 6.0 a vyšší
- IOS 11.0 a vyšší

Wifi siet'

- 2,4 GHz
- zabezpečenie WPA1 a WPA2 (odporúčanie WPA2)

UPOZORNENIE

Zariadenie nie je možné prevádzkovať na Wifi sieťach zabezpečených protokolom IEEE 802.1X (spravidla firemné Wifi siete).

Nabíjecí stanice	ETA5241 (D)	ETA6241 (E)
Spotrebič triedy ochrany	II.	
Menovitý príkon	24 W	765 W
Rozmery cca	230 x 165 x 115 mm	435 x 360 x 290 mm
Hmotnosť	0,7 kg	4,65 kg
Objem vrečka na prach	—	2,5 l
Odsávanie (podtlak)	—	≤ 19 KPa
Hlučnosť (dB(A) re 1pW)	—	84

Týmto ETA a.s. prehlasuje, že typ rádiového zariadenia ETA5241/ETA6241 je v súlade so smernicou 2014/53/EU. Úplné znenie vyhlásenia o zhode EÚ je k dispozícii na stránkach výrobcu.

Zmena technickej špecifikácie a obsahu prípadného príslušenstvo podľa modelu výrobku je vyhradená výrobcom. Výrobca si tiež vyhradzuje právo na zmenu/aktualizáciu aplikácie ETA SMART bez predchádzajúceho upozornenia. Charakter týchto zmien/aktualizácií môže spôsobiť, že niektoré informácie či postupy uvedené v tomto návode budú neaktuálne či nebudú popísané.

Kapacita batérie výrobku sa postupne znižuje. K zníženiu kapacity batérie dochádza pri obvyklom užívaní spotrebiča a považuje sa za bežné opotrebovanie spotrebiča. Zníženie kapacity batérie nie je vadou spotrebiča, ale prirodzenou vlastnosťou batérie.

10. EKOLÓGIA



Ak to rozmery umožňujú, na všetkých dieloch sú vytlačené znaky materiálov, ktoré sú použité na obalový materiál, komponenty a príslušenstvo, ako aj na ich recyklovanie. Uvedené symboly na výrobku alebo v sprievodnej dokumentácii znamenajú, že použité elektrické alebo elektronické výrobky nesmú byť likvidované spoločne s komunálnym odpadom. Za účelom správnej likvidácie výrobkov ich odovzdajte na k tomu určených zberných miestach, kde budú prijaté zdarma. Správnou likvidáciou tohto produktu pomôžete zachovať cenné prírodné zdroje a napomáhate prevencii potenciálnych negatívnych dopadov na životné prostredie a ľudské zdravie, čo by mohli byť dôsledky nesprávnej likvidácie odpadov. Pri nesprávnej likvidácii tohto druhu odpadu môžu byť v súlade s národnými predpismi udelené pokuty. Tento spotrebič má dobijaciu akumulátorovú batériu Li-Ion s dlhou životnosťou. Po skončení životnosti spotrebiča vybitú batériu demontujte a zlikvidujte prostredníctvom špeciálnych zberných sietí. Ďalšie podrobnosti si vyžiadať od miestneho úradu. Batériu nikdy nelikvidujte spálením!

Vybratie akumulátora

Odskrutkujte 3 skrutky krytu priestoru pre akumulátor na spodnej strane vysávača. Vyberte akumulátor a odpojte konektor. Pre odpojenie konektora použite väčšiu silu na prekonanie bezpečnostnej poistky proti samovoľnému rozpojeniu. Potom môžete vložiť a pripojiť nový akumulátor. Akumulátor vyberajte iba v prípade likvidácie spotrebiča. Pokiaľ chcete akumulátor iba vymeniť, obráťte sa na autorizované servisné stredisko.

UPOZORNENIE

- Dbajte na správne zapojenie konektorov! Konektor akumulátora obsahuje poistnú časť, ktorá musí smerovať na protikus poistnej časti v konektore vo vysávači, presne podľa obr. nižšie, inak hrozí nevratné poškodenie základnej dosky vysávača!

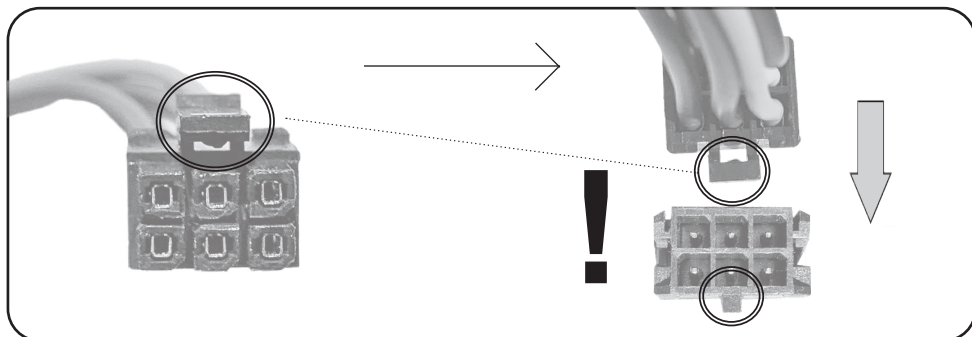

UPOZORNENIA A SYMBOLY POUŽITÉ NA SPOTREBIČI, OBALOCH ALEBO V NÁVODE:

HOUSEHOLD USE ONLY. DO NOT IMMERSE IN WATER OR OTHER LIQUIDS.

Len na použitie v domácnosti. Neponárať do vody alebo iných tekutín.

KEEP OUT OF REACH OF CHILDREN.

Uchovávať mimo dosahu detí.



TO AVOID DANGER OF SUFFOCATION, KEEP THIS PLASTIC BAG AWAY FROM BABIES AND CHILDREN. DO NOT USE THIS BAG IN CRIBS, BEDS, ARRANGES OR PLAYPENS. THIS BAG IS NOT A TOY.



Nebezpečenstvo udusenía. Nepoužívajte toto vrecúško v kolískach, postieľkach, kočíkoch alebo detských ohrádkach. PE vrecko odkladajte mimo dosahu detí. Vrecko nie je na hranie.



Čítajte návod na obsluhu



Odnímateľná napájacia jednotka



UPOZORNENIE

eta 5241, 6241

Aurum

INSTRUCTIONS FOR USE

Dear customer, thank you for purchasing our product. Please read the operating instructions carefully before putting the appliance into operation and keep the instructions including the warranty, the receipt and, if possible, the box with the internal packing.

1. GENERAL SAFETY INSTRUCTIONS



- Consider the instructions for use as a part of the appliance and pass them on to any other user of the appliance.
- Check whether the data on the type label correspond with the voltage in electric socket.
- Never use the appliance if its power cord or adaptor is damaged, if it does not work properly, if it fell down and was damaged. In this case take the appliance to a special service to check its safety and proper function.
- The product is intended for home use and similar (in shops, offices and similar workplaces, in hotels, motels and other residential environments, in facilities providing accommodation with breakfast). It is not intended for commercial use!
- This appliance can be used by children aged from 8 years and above and persons with reduced physical, sensory or mental capabilities or lack of experience and knowledge if they have been given supervision or instruction concerning use of the appliance in a safe way and understand the hazards involved. Children shall not play with the appliance. Cleaning and user maintenance shall not be made by children without supervision.
- Before replacing accessories or accessible parts, which move during operation, before assembly and disassembly, before cleaning or maintenance, turn off the appliance!
- If the power cord of the appliance is corrupted, it has to be replaced by the manufacturer, its service technician or a similarly qualified person.
- Never use the appliance if the power cord or power plug are damaged, if the appliance is not correctly operating or if it has fallen on the floor and been damaged, or if it has fallen into water.
- In order to ensure safety and proper function of the appliance, use only original spare parts and accessories approved by the manufacturer.
- **NOTE:** Use only the charging dock supplied together with this unit for charging.







- To power the appliance, only apply safe small voltage in accordance with the type plate.
- Don't put hands close to rotating part.
- **Never immerse the robot vacuum into water (even its parts)!**
- Never vacuum without a properly inserted filtration system and micro-filters.
- Do not vacuum sharp objects (e.g. **glass, shatter**), hot, flammable, explosive items (e.g. **ash, hot cigarette butts, gasoline, thinners and aerosol vapours**) or greases (e.g. **fats, oils**), caustic agents (e.g. **acids, solvents**). Vacuuming these objects may lead to damage of the dust filters, or the robot.
- Pores of the filters may be clogged when vacuum cleaning very fine dust (e.g. **fine sand, cement dust, plaster**). Thus, air permeability will be reduced and the suction performance will drop. In this case, clean the filters even though the dust container is not full yet.
- Always switch off the robot first and disconnect the power cord from power supply and only then empty the dust container, clean/replace micro-filters, clean the robot vacuum or its accessories.
- Do not expose the robot and the charging dock to weather (**rain, frost, direct sunshine** etc.).
- Never use the appliance for any other purpose than for the intended purpose described in these instructions for use!
- Disconnect the appliance from the mains when not in use for a long period. Switch off the robot and slide it out of the contacts of the charging station.
- Secure please gaps on the floor (eg, Threshold Strip) to avoid damaging the brushes. These joints may also limit the robot jams bristle of brush into the gaps.
- This device can not be used on a carpet whose pile length is over 1 cm. At the same time, the robot may not function properly on some types of dark carpets which surface „deceives“ the sensors an can cause chaotic movements of the robot or its failure to reach some parts of the floor. Robot robot can cross floor transition strips of approx. 2 cm in height.
- Make precautions to solve the problem which may make the cleaning in trouble, such as:
 - Keep the easily knock over objects in a safe place.
 - Permian the edge of the carpet.
 - The hanging table cloth and curtain should not touch the ground.
 - The flammable object should be cut from the fire source.
 - Sort out the tangled power cord on the floor.
 - Pick up the newspaper, book, magazine and large piece of paper scattered on the floor.
- Don't use the robot in rooms with temperature above 40 °C or below 0 °C.
- Don't use the laser module/its cover as a handle when carrying the robot! Don't put the robot upside down on any surface – risk of laser module damage.
- Check whether the main brush is correctly fixed inside the robot before cleaning.
- Examine if the dustbin is empty and insure it is fixed before it works.
- See if up-ground height sensor are wiped clean.
- If the room which needs to be cleaned wants a partition, you can place the virtual wall, at the same time, check the facing opening width.
- Please be aware that device needs 10,5 cm of clearance underneath furniture so that it will not become trapped.
- Do NOT drop the Robot, should this happen, run the Robot to see that everything is okay before letting it operate by itself without you being present.
- If the battery is leaking, remove it immediately; it can damage the robot.
- Disconnect the battery if the robot robot will not be used for a long time.











- Never use the appliance for any other purpose than for the intended one described in these instructions for use! This appliance is not intended for outdoor use.
- The pictures of the parts and robot accessories in the instruction of use are only informative and can differ from your product.
- The manufacturer is not responsible for damage caused by improper use of the appliance and the accessories and its guarantee for the appliance does not apply in situations when the safety warnings are not complied with. Failure to replace or maintain all filters regularly and also using non-original filters, the properties of which resulted in failure or damage of the robot is also understood to be improper use of the appliance.

Wireless connection and compatibility

- The ETA company cannot be liable in any way for any incidental, indirect or consequential damages, or for any loss of data or loss due to information leakage during wireless communication.
- Successful wireless communication cannot be guaranteed 100% on all Smart devices and Wifi networks (routers). Due to the variety of devices on the market, there may be cases where the character or specification of a given smart device or Wifi network (router) makes connection impossible or is in some way disturbed. In addition, several factors, including hardware and software configuration, also affect the success of wireless communication over a Wifi network. The connection between the robot and your Wifi network can also be adversely affected by the surrounding Wifi networks that they can be tuned to the same channel and disrupt connections (e.g. in housing estates, apartment buildings, etc.). These facts are not a reason to claim the appliance.

The application is owned and operated by a third party (hereinafter the “Subject”) different from HP TRONIC Zlín, Ltd. (hereinafter the „Seller“). No personal information is transmitted between the Subject and the Seller. When registering for the application, the customer transfers the personal data directly to the Subject, which becomes the personal data controller. The Application and the associated privacy policy are governed by the Rules of the Subject.

	No one else can disassemble main- tain or. Transform the product except the maintenance technicians designa- ted by our company or it may cause fire electric shock or personal injury.		Use only the charging dock and charging cable supplied together with the unit for charging.
	Do not touch power supply cable with wet hands – electric shock hazard.		Don't bend the power cord overly or place weight on it, or it may cause po- wer cord damage, fire or electric shock.
	Don't twist your clothes or any part of your body (head, finger, etc.) into the brush or wheel of the Robot, or it may cause personal injury.		Don't approach cigarette, lighter, match and other heat objects or combustible materials such as the gasoline cleaner.

	Don't use the Cleaner in commercial places, or the Cleaner may be damaged by excessive use.		Insert the power cord of the charger well or it may cause electric shock, short circuit, smoking or fire.
	Insert the supply cable connector into the charging dock tightly – risk of electric shock, short circuit or fire.		Remove all easily damaged objects (including luminous objects, fabrics, glass bottles, etc.) before using, or it may cause damage to these objects or affect the using of the cleaner.
	Please use the Cleaner cautiously in the presence of the children to avoid frightening or harming them.		Don't stand or sit on the Cleaner, or it may cause damage to the Cleaner or personal injury.
	Don't make the Cleaner take in water and other liquors for fear of the product damage.		Don't use the Cleaner on small tables and chairs or other small space, otherwise the Cleaner may be damaged.
	Don't use the Cleaner outdoors, or it may cause the product damage.		Don't leave movable thread, wire and other objects with the length of more than 150 mm on the ground or the brush may be entangled.

2. APPLICABILITY

The product, mainly applicable to home, hotel rooms and small office, is good for cleaning to various short-haired carpet, wood floor, hard floor, ceramic tile, etc.

Since the robot moves freely in the space of your home, it is necessary to adapt the environment to this fact. Before use, remove all unwanted objects (stretched cables, scattered clothes, papers, bags, etc.) from the floor that could impede the movement of the robot or, conversely, fragile objects (e.g. glass and ceramic vases) that could be damaged by the robot.











If you are going to use the robot in a multi-storey household, we recommend that you carry the charging station together with the robot between floors to ensure all functions.

This manual applies for the ETA5241 and ETA6241 robots. The robots differ in one thing: the ETA6241 has a charging station with extraction unit (E) and the ETA5241 has a conventional charging station (D).

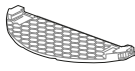
The charging stations are not compatible with each other - i.e. you cannot purchase station (E) for the ETA5241 and station (D) for the ETA6241.

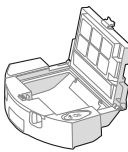
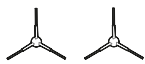
3. PRODUCT COMPONENTS

3.1 PACKAGE CONTENTS

Item	Description	Quantity	Order code	
	Robotic vacuum cleaner	A	1	—
	Charger station (ETA5241)	D	1	ETA524100010
	Power cord (ETA5241)	D6	1	ETA524100010
	Charging dock with dirt extraction unit (ETA6241)	E	1	ETA624100560
	Collection vessel bag (ETA6241)	E8	1+1	ETA624100010
	Mop adapter	C	1	ETA624100470
	Mop	C3	1+1	ETA624100480
	Dust container	B	1	ETA624100510
	HEPA filter	B3	1+1	ETA624100520
	Sealing of the container	-	1	ETA624100570
	Return bulkhead	-	1	
	Dirt diverter	-	1	
	Side brushes	A10	2+2	ETA624100530
	Main brush	A11	1	ETA624100500
	Main brush cover	A12	1	ETA624100490
	Cleaning tool	F	1	ETA624100540
	Battery	-	1	ETA624100200

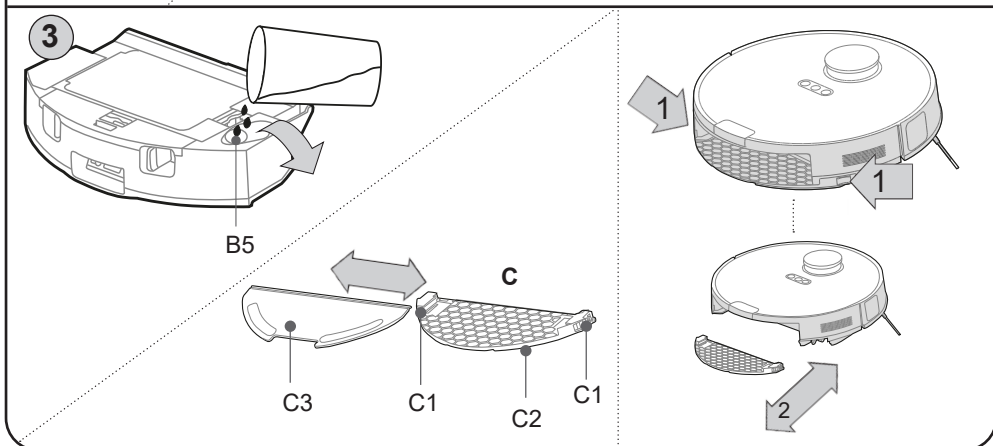
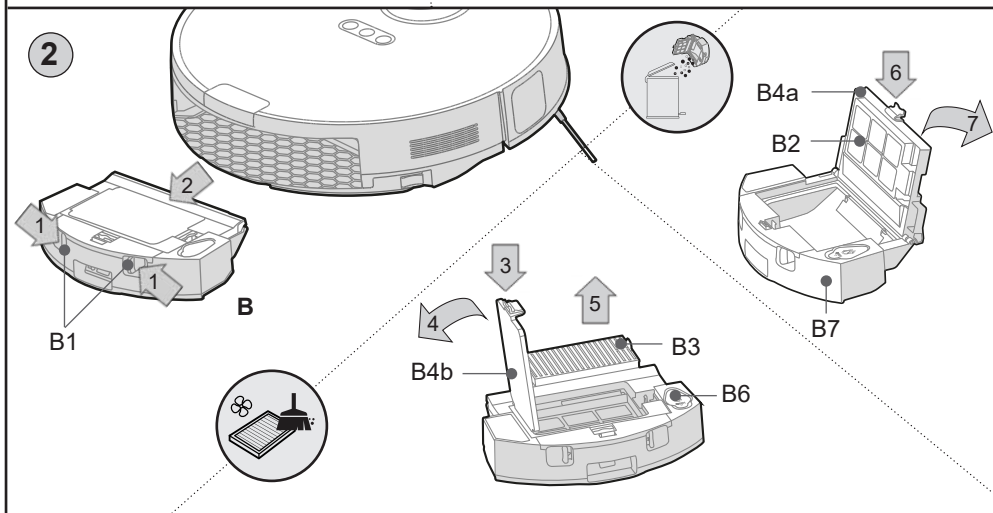
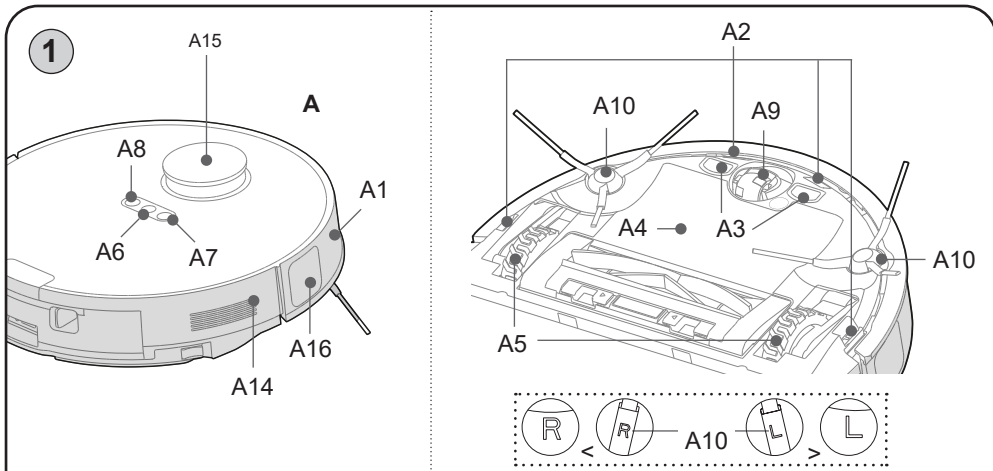

3.2 ROBOTIC VACUUM CLEANER

A – Vacuum cleaner

- A1 – Front bumper
- A2 – Stair fall sensors
- A3 – Charging contacts
- A4 – Battery compartment cover
- A5 – Drive wheels (left/right)
- A6 – Main switch (ON/OFF)
- A7 – Return to charging station button
- A8 – Local cleaning button
- A9 – Front wheel
- A10 – Side brush
- A11 – Main brush
- A12 – Main brush cover
- A13 – Bearing
- A14 – RESET button
- A15 – Laser module
- A16 – TOF sensor

B – Dirt container 2 in 1

- B1 – Container release button
- B2 – Pre filter
- B3 – HEPA filter
- B4a – Hopper lid
- B4b – HEPA filter lid
- B5 – Filling opening

- B6 – Filler opening plug
- B7 – Water container (220 ml)

C – Mopping attachment

- C1 – Attachment locking
- C2 – Bottom part for attaching the mop
- C3 – Mop

D – Charging station

- D1 – Operation indicator
- D2 – Signalling area
- D3 – Charging contacts
- D4 – Power cable socket
- D5 – Cable winding space
- D6 – Power cable

E – Charging station with extraction unit

- E1 – Lighting panel
- E2 – Charging contacts for vacuum cleaner
- E3 – Signalling area
- E4 – Hole for vacuum cleaner connection
- E5 – Lid
- E6 – Protective filter
- E7 – Cable winding compartment
- E8 – Dust bag

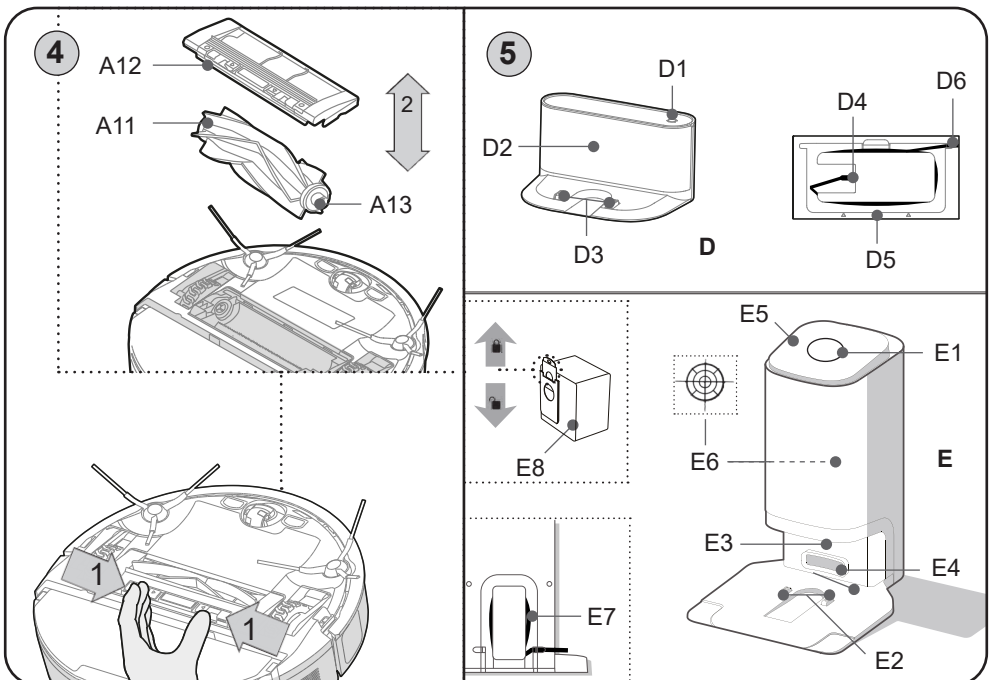

4. PREPARATION FOR USE

Remove all packing material, remove robot and accessories.

Remove any adhesive, stickers, or paper from the robot.

4.1 PREPARATION OF THE ROBOT

Install the dirt tray **B** or the mop attachment **C** depending on the application.

Install side brushes **A10** and main brush **A11**.

4.2 INSTALLATION OF THE CHARGING STATION

1. Place the charging station on the floor. Make sure there is sufficient space on the sides of the base (minimum 0.5 m) and in front of the base (minimum 1.5 m). Avoid exposing the charging station to sunlight.
2. Connect the cable to the charging station and then to the power supply. You can put the excess part of the power cable into the **D5** compartment.

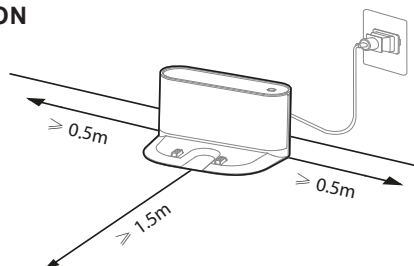

4.3 INSTALLATION OF CHARGING STATION WITH EXTRACTION UNIT

1. Place the charging station with the extraction unit ideally on a hard floor at a distance of approx. 6 cm from the wall. Make sure there is sufficient space on the sides of the charging station (minimum 0.5 m) and in front of the charging station (minimum 1.5 m). Avoid exposing the charging station with extraction unit to sunlight.
2. Connect the power cable of the station to the power supply.

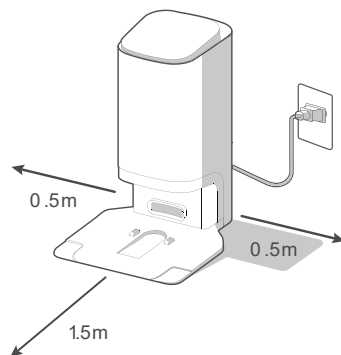



Remarks



- If the battery has been discharged, place the device into the charging dock manually.
- After connection to the charging dock, the device will be switched on automatically.
- During charging and connection to the charging dock, the device cannot be switched off.
- **The cleaning operation must always be started with the robot vacuum cleaner in the charging dock.**

5. VACCUM CLEANER USE





5.1 BASIC BEHAVIOUR AND SIGNALLING OF BUTTON FUNCTIONS

	Gomb		
			
Short pressing	Start / pause / resume	Return to the charging station	Start of local cleaning
Long pressing (cca 3 sec.)	Switching on and off of the robot	-	WIFI network connection mode

ROBOTIC VACUUM CLEANER SIGNALLING BEHAVIOUR

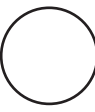
	Light signalling	Condition of the robot
	not lighting	the robot is switched off or in sleep mode
	lighting	the robot is in stand-by mode, cleaning or fully charged
	blinking slowly	the robot is charging
	blinking quickly	there's a problem
	lighting	charge level is >20%, the robot has finished cleaning and returns to charging
	blinking	low battery (<20%), robot goes to charging
	lighting	active local cleaning
	blinking slowly	the robot has entered WIFI connection mode
	blinking quickly	the robot is now trying to connect to WIFI

BEHAVIOUR OF LIGHT PANEL SIGNALLING (E1)

	Light signalling	Behaviour	Condition of the charging station
	traffic signalling	lighting	connected to electricity
		not lighting	disconnected from electricity
		spinning	dirt is sucked out of the B container
	safety light	lighting	E8 bag is missing or misplaced
		blinking	the lid E5 is open
	suction indicator light	lighting	dirt is sucked out of the B container
	bag light E8	lighting	the bag is full
		blinking	extraction system is clogged/blocked
---	detection of the robot	lighting	the robot is in the charging station
		not lighting	the robot is not in the charging station

Sleeping mode

If the device is in stand-by mode (or after error message) and not any action has been carried out during 10 minutes, it will be switched in sleeping mode. For activation, press any button or use the app. The mode will not be activated if the robot is placed in the charging station.

Discontinuing/Continuing of the cleaning operation

The robot will continue cleaning, if disconnected cleaning operation will be reactivated. Cleaning will also continue after successful completion of the charging process, if the operation has been automatically discontinued due to low battery charge.

Reset of the robot

Press the button RESET **A14** with a suitable tool. This can help resolve some non-specific problems and errors.

WARNING

- Note that pressing the button RESET **A12** will lose the settings in the application. The robot will need to be re-paired.

Voice accompaniment

Voice alerts are set to Czech at the factory. You can only change to English in the app.

5.2 BATTERY CHARGING

1. Check that the **D/E** charging station is properly connected to the power supply.
2. Place the robot near the charging station and press the **A7** button on the robot. If the battery is too low, place the robot directly on the charging station by hand in the correct way.

Notes

- Standard charging time is approx. 5 hours. Fully charged battery will work for approx. 170 minutes, depending on set functions.
- The stated operating times are based on ETA's internal testing and only apply to a new and fully charged battery. Depending on the age and wear of the battery, the operating time decreases.
- After cleaning, the robot will automatically search for the charging station.
- The "ETA SMART" application makes it easy to find out the battery status. The application can also be sent back to the charging station at any time.

WARNING

- If you will not use the robot for more than 2 days, it is recommended to leave the robot fully charged, then turn it off and move it from the charging station away from the charging contacts.

5.3 CLEANING MODES AND ROBOT FUNCTIONS

The robot has several cleaning modes. However, with the application-free control, you only have **automatic** cleaning mode and **local** cleaning.

Smart automatic cleaning

Press the **A6** button. During cleaning, the robot moves gradually and systematically in the space according to the programmed route. It divides the space into individual segments. As soon as the robot cleans the entire available space, it automatically searches for the charging station. This is the most used method of cleaning.

Local cleaning

Press the **A8** button. When cleaning, the robot moves in the space according to the programmed route (square 1 x 1 m). When cleaning has been completed, the device will return to the charging dock automatically. When cleaning is complete, the robot stops and goes into standby mode. This cleaning mode is suitable for cleaning a small soiled area.

Return to the charging dock

The device can automatically return back to the charging dock, when cleaning has been completed. You can also send it to the charging dock by pressing **A7**, or using return function in the app.

Return to the charging dock:

- a) by pressing **A7** button or using the app
- b) cleaning has been completed
- c) battery is low (after recharging, the cleaning process will continue - if do not disturb mode is not active in the app)

Automatic extraction of dirt in the extraction unit

After completion of cleaning or return to the charging dock with extraction unit, the dirt accumulated in container **B** of the robot vacuum will be automatically extracted. Also, check filling status of the dust bag **E8** and replace it regularly.

5.4 USING THE MOPPING ATTACHMENT (FIG. 3)

- 1) Remove the dust bin **B** and fill the tank with clean water through the hole **B5** and close it properly with the plug **B6**.
- 2) Put dust bin **B** back into the robot.
- 3) Then, according to Fig. 3, slide the mopping attachment **C** itself with the attached mop onto the dust bin **B** from the bottom of the robot (you will hear a click). Wet the mop and wring it out before use.
- 4) Switch on the robot by pressing the **A6** button, or in the application to the desired cleaning mode.
- 5) After cleaning, empty the tank and let it dry properly - do not charge the robot with water in the tank.

Remarks

- The robot has a special MOP LIFT function that lifts the mop attachment as soon as it detects the carpet. This function is active by default. You can turn it off using the app.
- Do not use/pour any detergent in the mop water tank.
- The pumping function will be activated by inserting the mop adapter **C**. Don't use the robot with adapter **C** without water in the container **B7**!
- Monitor the device during cleaning operation. Constantly monitor mopping operation.

- When mopping, we recommend cleaning the individual rooms.
- When mopping, check the robot and add water to the moping attachment, if necessary, or rinse the mop.
- Remove and clean the mop attachment after use. Do not leave it installed on the robot while charging or when not in use.
- After closing the tank with the plug, small water volume can leak through bottom holes. After filling and closing, turn the adapter upside down and carry in this position.

6. APPLICATION ETA SMART

The robot can be operated in simplified mode using the **A6**, **A7** and **A8** buttons. **In order to use all device's functions, you will have to install and use smart app "ETA SMART", allowing extension of robot functionality and increased user comfort.**

All other information, operating instructions of the app, instructions and hints for successful pairing with home network can be found at:

www.etasince1943.com/robot

The app is available from Apple Store or Google Play database (or use the following QR code for easy installation):



Note

If QR code is not active, find the app manually (by its name).

7. ROBOT MAINTENANCE

Carry out maintenance and cleaning regularly, depending on the frequency of use and the amount of cleaning. In a more polluted environment (a pet household), more frequent maintenance will be required. **Failure to carry out maintenance may damage the robot and its components!**

Carefully wipe robot body incl. laser module with dry cloth. Remove dirt (if any) in the laser module area (the dirt could deactivate the rotation mechanism and result in deterioration of the surface mapping function and behaviour of the device.).

7.1 CHARGING CONTACTS CLEANING

Switch off the robot and disconnect the charging station from the power supply! Clean the charging contacts (**A3**, **D3**, **E2**) on the robot and on the station with a soft dry cloth. Clean at least once a month. **Do not use aggressive cleaning agents or oils to clean the contacts.**

7.2 DIRT TANK AND FILTERS CLEANING

1. According to Fig. 2, remove the dirt container **B** from the robot. Open its lid B4a and pour out the dirt and dispose of it together with normal municipal waste - if necessary, use the dirt extraction function from the reservoir with the suction station.
If you empty the container manually, turn it with the outlet opening facing up.
2. Pour out excess water from container **B7**. Wipe the dust bin **B** with a damp cloth.
3. Open the **B4b** lid, remove the HEPA filter and gently blow or tap it out. Alternatively, use cleaning tool F to clean it. Carefully wipe filter **B2** with a damp cloth, or use tool **F** here as well.
4. After maintenance, fold up the dirt container including the filter and put it back in the robot or store it in a suitable safe place.

NOTICE

- For filters cleaning do not use aggressive detergents or cleaning agents or hot water
- Dry cleaning is recommended to maintain HEPA filter parameters.
- **If you choose to wash the HEPA filter with water, its filtering ability will be reduced.**
- The maximum number of filter washes is 3x. Then it is necessary to buy a new one.
- It is recommended to change the HEPA filter at least twice a year.
- The filters are not intended for use in a dishwasher.
- Cleaning failure and possibly filters replacing can lead to malfunction of the robot!

7.3 MAIN BRUSH CLEANING

1. Press the cover towards you and remove the cover **A12** and remove the main brush **A11** from the robot.
2. Clean the main brush with the cleaning tool **F** (or other suitable). You can also use scissors to remove tangled hair / hair. Wipe the main brush cover and main brush compartment with a soft, dry cloth.
3. You can also slide out the **A13** bearing from the **A11** brush and remove any lint/hair that got into this space.
4. In the opposite way, place all the removed elements back into the robot.

7.4 SIDE BRUSHES CLEANING

1. Remove the two side brushes, clean them and remove the twisted hair / pet's hair).
2. Observe side marks (L - left, P - right).

7.5 WHEELS CLEANING

Clean the front, left and right wheels with the **F** device.

NOTICE

- Some hair / pet's hair may be wrapped around the wheel axes and other dirt may stick. Inspect and clean the wheels regularly.

7.6 SENSORS CLEANING

After each cleaning, clean the sensors with tool **F** (or another suitable one).

7.7 CLEANING THE MOP ATTACHMENT

Remove the attachment from the robot after each use (see Fig. 3). Rinse the mop attachment **C** and mops **C3** under running water. Remove the mop by peeling it off and sliding it out to the side. Drain the excess water from the tank and rinse it again with clean water.

7.8. CLEANING THE FRONT BUMPER A1

The front bumper contains obstacle sensors, so wipe it regularly with a damp cloth. Also check if the front bumper can be moved slightly its entire circumference towards the robot body and check that there is no obstacle stuck between the bumper and the robot.

7.9. CLEANING OF CHARGING STATION WITH EXTRACTION UNIT

1. Open the lid **E5** by pressing its front edge and remove the dust bag **E8**. Dispose of it with municipal waste. Then insert a new empty dust bag into the unit and close the lid. You have to slide the sliding cardboard part downwards all the way to the top.
2. Wipe the **E6** protective filter with a soft cloth or brush.
3. Also clean the **E3** area carefully with a dry cloth.

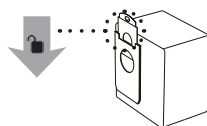

Comment

- Dirt and dust may accumulate around the **E4** opening. Clean this area with a damp cloth or brush, too.

More extensive maintenance or maintenance requiring intervention in the inner parts of the appliance must be carried out by a professional service! Failure to comply with the instructions of the manufacturer will lead to expiration of the right to guarantee repair!

8. PROBLEMS SOLUTIONS

A large part of the various problems can be solved or prevented by proper operation in accordance with the instructions in the manual. Above all, pay attention to proper maintenance and visual inspection of the robot. Always restart the entire robot to be sure and check the correct connection of the station to the electricity. sewing.

Problem	Cause	Remedy
The robot rotates in one place.	Left / right wheel is stuck.	Check and clean the wheels
The robot is still backing up.	Sensors preventing from falling down the stairs are dirty/damaged.	Clean the sensors. If the problem persists please contact authorised service centre.
The robot constantly hits obstacles.	The front bumper is jammed due to dirt.	Check and clean the front bumper.
The robot cleans for a very short time.	The storage battery is not charged enough or is at the end of its life.	Fully charge the robot. If the problem persists, replace the storage battery with a new one.

The suction power of the robot decreases.	The dustbin is full or the filters are dirty.	Check and clean the dustbin and filters.
Mapping function failure. Programmed cleaning map is incorrect/chaotic.	Obstruction of the laser module.	Check the module, and remove obstructions, if any. The laser mechanism below the module must freely rotate.
Device cannot be switched on	Battery discharged.	Recharge the battery.
	Extreme ambient temperature	Ambient temperature must not be lower than 0 °C and higher than 40 °C.
Abnormal behaviour	Cause unknown	Try to switch off and restart the device.

9. TECHNICAL SPECIFICATION

Robotic vacuum cleaner	
Appliance protection class	III.
operating voltage	14.4 V (DC)
Accumulator	Li-Ion (BP14452C)
Battery savings	5200 mAh
Charging time	5 hours
Weight	3.75 kg
Dimensions	Ø 430 mm x 96 mm
Frequency range	2.4 GHz
Wireless technology	Wifi
Declared acoustic level is 73 dB(A) re 1pW.	

Compatibility:

- Smart device operational system
- Android 6.0 and higher
 - IOS 11.0 and higher
- Wifi network
- 2.4
 - WPA1 and WPA2 security (recommended WPA2)

NOTICE

- The device cannot be operated on IEEE 802.1X-secured Wifi networks (usually corporate Wifi networks).

Charging station	ETA5241 (D)	ETA6241 (E)
Appliance protection class	II.	
Rated power consumption	24 W	765 W
Dimensions cca	230 x 165 x 115 mm	435 x 360 x 290 mm
Mass	0,7 kg	4,65 kg
Dust bag volume	—	2,5 l
Extraction (vacuum)	—	≤ 19 KPa
Noise (dB(A) re 1pW)	—	84

Hereby, ETA a.s. declares that the radio equipment type ETA5241/ETA6241 is in compliance with Directive 2014/53/EU. The full text of the EU declaration of conformity is available at the ETA internet address.

The manufacturer reserves the right to change the technical specifications for the respective model. The manufacturer reserves the right to change/update the ETA SMART application without prior notice. Due to the character of such changes/updates, some information or procedures in this manual might become obsolete or might be missing.

The capacity of the product battery decreases over time. Decreasing of battery capacity occurs during normal use of the appliance and is considered usual wear and tear of the appliance. Decreasing battery capacity is not a defect of the appliance.

10. ENVIRONMENTAL PROTECTION



If the dimensions allow, there are labels of materials used for production of packing, components and accessories as well as their recycling on all parts. The symbols specified on the product or in the accompanying documentation mean that the used electrical or electronic products must not be disposed of together with municipal waste. For proper disposal of the product, hand it over at special collection places where it will be received free of charge. Suitable disposal of the product can help to maintain valuable natural resources and to prevent possible negative impacts on the environment and human health, which could be the possible consequences of improper waste disposal. Fines can be imposed for improper disposal of this type of waste in agreement with the national regulations. The appliance is equipped with the Li-Ion battery with long life. For environmental protection it is necessary to remove the battery from the appliance after its service life and the battery and the appliance must be disposed of safely using special collection networks. Ask for more details at the local authority or at the local waste collection site. For environmental protection it is necessary to remove the battery from the appliance after its service life and the battery and the appliance must be disposed of safely using special collection networks. Ask for more details at the local authority or at the local waste collection site.

Battery removing

Remove the 3 battery compartment cover screws at the bottom of the robot. Remove the battery and unplug the connector. Remove the battery and unplug the connector. For unplugging the connector use more force for advantage of overcoming the safety fuse against spontaneous disconnection.

WARNING

- Make sure the connectors are connected correctly! The battery connector contains a safety part, which must point to the opposite of the safety part in the connector in the robot, exactly as shown below, otherwise there is a risk of irreversible damage to the robot base plate!

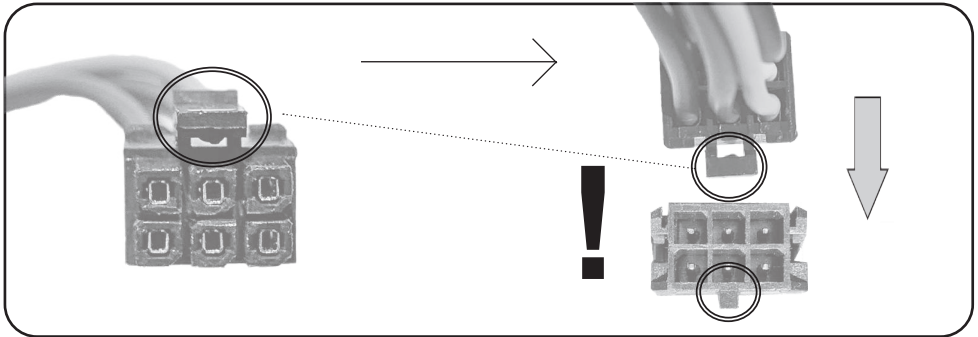

WARNINGS AND SYMBOLS USED ON THE APPLIANCE, PACKAGING OR IN THE INSTRUCTIONS MANUAL:

HOUSEHOLD USE ONLY. DO NOT IMMERSE IN WATER OR OTHER LIQUIDS.

KEEP OUT OF REACH OF CHILDREN.



TO AVOID DANGER OF SUFFOCATION, KEEP THIS PLASTIC BAG AWAY FROM BABIES AND CHILDREN. DO NOT USE THIS BAG IN CRIBS, BEDS, ARRANGES OR PLAYPENS. THIS BAG IS NOT A TOY.



Please read the instructions manual



Removable power supply unit



WARNING

eta 5241, 6241

Aurum

HASZNÁLATI ÚTMUTATÓ

Tisztelt Vásárlónk, köszönjük, hogy termékünket választotta! Mielőtt a készüléket üzembe helyezni, kérjük olvassa el figyelmesen az utasításokat, beleértve a garancia lapot, a pénztári nyugtát és ha lehetséges, a csomagolással és a csomagolás tartalmával együtt tegye azt el biztonságos helyre!

1. BIZTONSÁGI ELŐÍRÁSOK



- Ezen útmutatót tekintse a készülék tartozékaként és adja át azt a készülék esetleges további felhasználójának.
- Ellenőrizze, hogy az adattáblán levő feszültségadat megegyezik-e az elektromos dugaszolóaljzatban levő feszültséggel.
- A készüléket 8 éven felüli gyermekek, illetve csökkent fizikai, érzékelési vagy szellemi képességekkel rendelkező, vagy a készülék működtetésében járatlan személyek is használhatják, amennyiben ezt felügyelet mellett teszik, illetve ismerik a készülék biztonságos működtetésének módját és az azzal járó veszélyeket. A gyermek ne játszon a készülékkel! Felügyelet nélkül a gyermek nem végezheti el a készülék tisztítását, karbantartását!
- Ha a készülék csatlakozóvezetéke megsérül, akkor azt a gyártó cég, annak szervíz szakembere vagy hasonló minősítéssel rendelkező más személy cserélje ki.
- A tartozékok vagy hozzáférhető részek kicserélése előtt, amelyek működés közben mozognak, beszerelés és szétszerelés előtt, tisztítás vagy karbantartás előtt, a készüléket kapcsolja ki és húzza ki a tápkábel dugójának kihúzásával az aljzatból!
- Ne kapcsolja be a készüléket, ha annak csatlakozóvezetéke vagyvillásdugója sérült, ha nem működik rendesen, ha az leesett és megsérült vagy ha vízbe esett.
- **FIGYELMEZTETÉS:** Az akkumulátor töltéséhez csak a készülékhez kapott töltőállomást használja.
- A készülék csak a típuscímkén feltüntetett biztonságos törpefeszültségről üzemeltethető.
- A termék otthoni és hasonló (üzletekben, irodákban és más hasonló munkahelyeken, szállodákban, motelekben és más hasonló helyiségekben, „bed and breakfast” típusú szállodákban) használatra szánt! Nem kereskedelmi használatra!
- **Ne merítse vízbe a porszívót (még részben sem)!**
- Ne porszívózzon éles tárgyakat (pl. **üveget, törmeléket**), forró, tűzveszélyes, robbanásveszélyes közegeket (pl. **hamut, égő cigarettacsikkeket, benzint, hígítókat és aeroszol gőzöket**), de kenőanyagokat sem (pl. **zsirokat, olajokat**), továbbá maróhatású anyagokat (pl. **savakat, oldószereket**). Ezen anyagok porszívózzása esetén a szűrők illetve a porszívó megkárosodása következhet be.

- Porszívózás közben a sérülések elkerülése érdekében ne nyúljon az elektromos szívfőjei forgókeféi közé!
- A porszívót mindig először kapcsolja ki és húzza ki a csatlakozóvezetékét a hálózati dugaszolóaljzatból, és csak azután üritse ki a portartó edényt, tisztítsa ki vagy cserélje ki a mikroszűrőket, tisztítsa ki a porszívót vagy annak tartozékait.
- Ne tegye ki a porszívót külső időjárás hatásoknak (**eső, fagy, közvetlen napsütés** stb.).
- A készülék biztonsága és helyes működése érdekében használjon mindenkor eredeti tartalékalkatrészeket és gyártócég által jóváhagyott tartozékokat.
- A készüléket ne használja más célokra, mint amire az készül és amit ez az útmutató tartalmaz!
- Ha nem használja a készüléket hosszabb ideig, húzza ki a töltőállomás tápkábelét! A porszívót húzza ki úgy, hogy a porszívó és a töltőállomás kontaktjai ne érjenek egymáshoz! Ezzel elkerülheti, hogy a porszívó lemerüljön! Kapcsolja ki a porszívót.
- Kérjük ellenőrizzen minden padlón lévő felületet, fugát, rést (pl. a listáknál) annak érdekében, hogy elkerülje a kefe károsodását. Ezek a résék megakadályozhatják a porszívó mozgását, pl. a résekbe beleszorulhat a kefe.
- A porszívót nem lehet 1 cm-nél hosszabb szálú szőnyegen használni. Ugyanakkor előfordulhat, hogy a porszívó nem működik megfelelően bizonyos típusú sötét szőnyegeken, amelyek "összezavarják" az érzékelőket a felületükkel, és a porszívó kaotikus mozgását okozhatják, vagy azt, hogy nem megy rá erre a felszínre. A porszívó képes átmenni a max. kb. 2 cm magas átjáró léceken.
- Szenteljen extra figyelmet a robotnak első működésekor.
- Távolítsa el az akadályokat az útból. Próbálja meg elkerülni a leállásokat.
- Tegyen lépéseket a takarítás során felmerülő problémák megelőzésére:
 - Tartsa a könnyen felboruló tárgyakat biztonságos helyen
 - Simítsa le a szőnyeg szélét
 - A lelógó asztalterítő és függöny ne érjen le a földre
 - A gyúlékony tárgyakat tartsa távol a tűzforrásoktól
 - Simítsa ki az összetekeredett tápkábel a padlón
 - Vegye fel az újságokat, könyveket, magazinokat és nagyobb papírokat a padlóról
- Ne használja a porszívót 40 °C feletti vagy 0 °C alatti környezeti hőmérsékletű környezetben.
- Ne használja a lézer modult vagy annak fedelét fogantyúként a robot hordozásához! Ugyanakkor ne helyezze a robotot fejjel lefelé semmilyen felületre - ez károsíthatja a lézermodult.
- Takarítás előtt ellenőrizze, hogy a fő kefe megfelelően van-e rögzítve a készülékben
- Ellenőrizze, hogy a magasság érzékelők tisztára vannak törölve.
- Ne használja a porszívót emelvényeken, ahol nincs korlát, vagy kemény akadály. A robot leeshet és személyi sérülést okozhat.
- Figyeljen arra, hogy a főkefe és a portartály megfelelően vannak-e elhelyezve.
- Használat előtt tisztítsa meg a leesés elleni szenzorokat.
- Ha egy helységben szeretne takarítani, akkor csukja be az összes ajtót.
- Ahhoz, hogy a porszívó képes legyen a bútorok alatt takarítani és ne szoruljon azok alá, minimum 10,5 cm magas szabad terület szükséges.
- Ha sokáig nem használja a porszívót, vegye ki belőle az akkumulátort.
- Ne engedje, hogy a porszívó leessen. Ha ez megtörténik, akkor kapcsolja be a porszívót, ellenőrizze a mozgását és győződjön meg arról, hogy minden rendben van-e vele. Ez az ellenőrzés fontos a következő felügyelet nélküli takarításhoz.
- Ha az elemből elektrolit szivárogását észlel, azonnal cserélje ki az elemet, mivel ellenkező esetben megkárosíthatja a porszívót.











- A lemerült az akkumulátort megfelelő módon semmisítse meg (lásza **10. ÖKOLÓGIA!**)
- A csomagoláson, illetve a készüléken található esetleges idegen nyelvű szövegek és képek magyarázata és fordítása a nyelv mutációjának végén található.
- A porszívó kézikönyvben bemutatott részei, beleértve a tartozékokat is, illusztrációk és eltérhetnek a terméktől.
- Gyártócég nem felel a készülék és tartozékai helytelen használatából eredő károkért és nem garanciaköteles a biztonsági előírások be nem tartása esetén. A készülék helytelen használatának tekintjük többek között a szűrők rendszeres cseréje.

Vezeték nélküli csatlakozás és kompatibilitás

- Az ETA cég semmilyen módon nem vállal felelősséget semmilyen véletlen, közvetett vagy következményes kárért, sem az adatok elvesztéséért vagy olyan veszteségekért, amelyet a vezeték nélküli technológián keresztül kommunikáció során fellépő információszivárgás okozott.
- A sikeres vezeték nélküli kommunikáció nem garantálható 100%-kal minden intelligens eszközön és Wifi-hálózaton (routeren). A piacon lévő eszközök sokfélesége miatt előfordulhatnak olyan esetek, amikor egy adott okos eszköz vagy Wifi-hálózat (router) jellege vagy specifikációja lehetetlenné teszi a csatlakozást, vagy valamilyen módon megszakad. Ezen felül számos tényező, beleértve a hardver és a szoftver konfigurációja is befolyásolja a vezeték nélküli kommunikáció sikerét egy Wifi-hálózaton keresztül. A robot és a Wifi-hálózat közötti kapcsolatot hátrányosan befolyásolhatják a környező Wifi-hálózatok is, amelyek ugyanarra a csatornára hangolhatók, és így megszakíthatják a kapcsolatot (pl. lakótelepeken, apartmanházakban stb.). Ezek a tények nem indokolhatják a készülék reklamációját.

Az alkalmazást egy harmadik szubjektum (a továbbiakban csak „Szubjektum”) tulajdonolja és üzemelteti, amely nem a HP TRONIC Zlín, spol. s r.o. (a továbbiakban csak „Eladó”). Az Eladó semmilyen személyes adatot nem ad át a Szubjektumnak. Az alkalmazásba való regisztráció során az ügyfél közvetlenül a Szubjektumnak adja át a személyes adatait, aki így személyes adatainak kezelőjévé válik. Az alkalmazást és a hozzá tartozó adatvédelmet a Szubjektum szabályai határozzák meg, a hozzá tartozó adatvédelmet a Szubjektum szabályai határozzák meg.

	<p>A terméket kizárólag a gyártó, illetve az erre a célra kijelölt szakemberek szedhetik szét, tarthatják fenn, vagy alakíthatják át! Ellenkező esetben tüzet, áramütés, vagy személyi sérülést okozhat!</p>		<p>Ne használjon más töltőállomást, tápkábelrel együtt, csak azt, ami a termékhez mellékelve volt.</p>
	<p>Soha ne érjen nedves kézzel a tápkábelhez - ez áramütést okozhat.</p>		<p>Ne hajlítsa meg túlságosan a hálózati kábelt, és ne tegyen rá nagy súlyt, ami a tápkábel sérüléséhez vezethet, valamint tüzet, vagy áramütést okozhat!</p>
	<p>Ne tegyen be a főkefébe, vagy kerékbe ruhát, vagy bármely testrészét (fej, új, stb.), mert az személyi sérülést okozhat!</p>		<p>Ne közelítsen a készülékhez cigarettával, öngyújtóval, gyufával és más forró tárgyakkal, vagy éghető anyagokkal, mint pl. tisztító benzinnel!</p>

	Ne használja a porszívót túl frekvencián helyeken, mert a túlhasználás a porszívó károsodásához vezethet!		Dugja be a tápkábelt a hálózatba megfelelően, ellenkező esetben áramütést, rövidzárlatot, füstölést, vagy tüzet okozhat!
	Dugja be a tápkábel csatlakozóját teljesen a töltőállomásba, ellenkező esetben áramütés, rövidzárlat vagy tűz következhet be.		Tegyen el minden sérülékeny tárgyat (beleértve a világító tárgyakat, textíliákat, üvegeket palackokat, stb.) használat előtt, mert azok akadályozhatják a készülék működését és annak károsodását okozhatják!
	Kérjük, a porszívót a gyerekek jelenlétében használja óvatosan, így elkerülheti, hogy a kicsik megijedjenek, vagy megsérüljenek!		Ne álljon, vagy üljön rá a porszívóra, mert az a porszívó károsodását, vagy személyi sérülést okozhat!
	Ne tegye a készüléket vízbe, vagy más folyadékba, mert az károsodást okozhat!		Ne használja a porszívót kicsi asztalokon, székeken, vagy más kis helyeken, a porszívó károsodásának elkerülése érdekében!
	Ne használja a készüléket kinti környezetben, károsodást okozhat!		Ne hagyjon mozgó drótot, vagy más tárgyakat, amelyeknek hosszuk több mint 150 mm a földön, mert a főkefe károsodását okozhatják!

2. ALKAMAZHATÓSÁG

A készülék alkalmas otthoni takarításra, hotelekben, szobákban, valamint kisebb irodákban. Használható különböző rövid rolytos szőnyegek, fapadlóra, kemény padlóra, stb...

Mivel a porszívó szabadon mozog otthonában, a környezetet hozzá kell igazítani ehhez a körülményhez. Használat előtt távolítson el minden nem kívánt tárgyat (feszített kábelek, szétszórt ruhák, papírok, táskák stb.) a padlóról, amelyek akadályozhatják a porszívó mozgását, vagy éppen a törékeny tárgyakat (pl. üveg és kerámia vázák), amelyeket a porszívó károsíthat.

Ha többszintes háztartásban kívánja használni a porszívót, javasoljuk, hogy a töltőállomást a porszívóval együtt mindig helyezze át a másik szintre, a porszívó összes funkciójának biztosítása érdekében.

Ez a használati utasítás közös az ETA5241 és az ETA6241 típusú porszívókra. A porszívók között csak az a különbség, hogy az ETA6241 töltő állomása szívó egységgel (E) rendelkezik, az ETA5241 klasszikus töltő állomással (D) van felszerelve.

A töltő állomások nem kompatibilisek - azaz az ETA5241 modellhez nem lehet (E) állomást vásárolni, az ETA6241 modellhez nem lehet (D) állomást használni.

3. A TERMÉK ALKOTÓRÉSZEI

3.1 CSOMAGOLÁS TARTALMA

Tétel	Leírás	Mennyiség	Rendelési kód	
	Robot-porszívó	A	1	—
	Töltőállomás (ETA5241)	D	1	ETA524100010
	Töltőkábel (ETA5241)	D6	1	ETA524100010
	Töltőállomás szívóegységgel (ETA6241)	E	1	ETA624100560
	Porzsák a gyűjtőedényhez (ETA6241)	E8	1+1	ETA624100010
	Mop toldalék	C	1	ETA624100470
	Mop	C3	1+1	ETA624100480
	Szennyeződés tartály	B	1	ETA624100510
	HEPA szűrő	B3	1+1	ETA624100520
	Tartály tömítése	-	1	ETA624100570
	Fordított válaszfal	-	1	
	Szennyezés egyenirányító	-	1	
	Oldalsó kefék	A10	2+2	ETA624100530
	Fő kefe	A11	1	ETA624100500
	Főkefe fedele	A12	1	ETA624100490
	Tisztító szerszám	F	1	ETA624100540
	Akkumulátor	-	1	ETA624100200

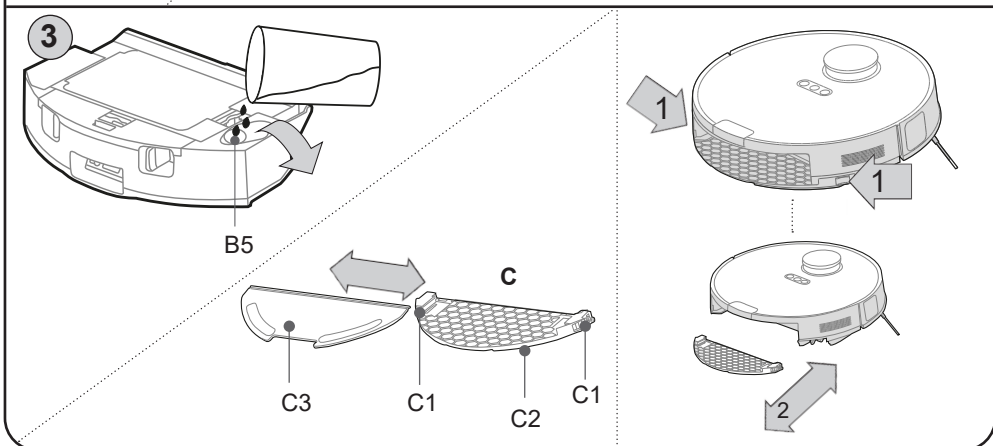
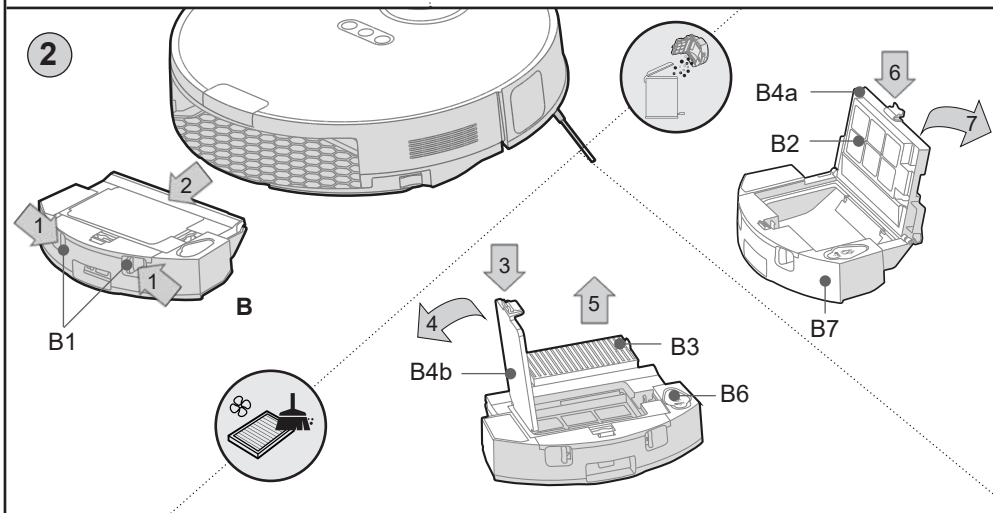
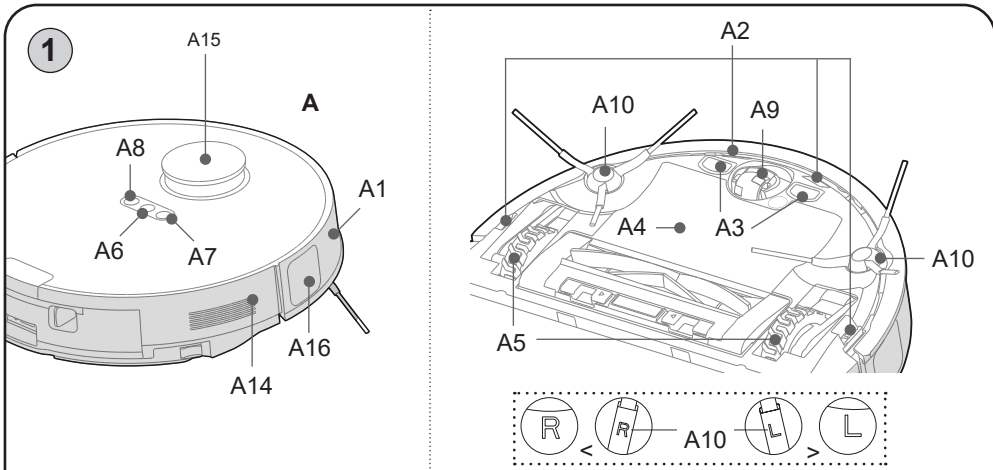

3.2 ROBOT-PORSZÍVÓ

A – Porszívó

- A1 – Első lökhárító
- A2 – Lépcsőről való leesés elleni szenzor
- A3 – Töltő kontaktusok
- A4 – Akkumulátor tartály fedele
- A5 – Meghajtó kerekek (bal/jobbs)
- A6 – Fő kapcsoló (BE/KI)
- A7 – Visszatérés a töltőállomáshoz
- A8 – Lokális takarítás
- A9 – Első kerék
- A10 – Oldalsó kefe
- A11 – Fő kefe
- A12 – Fő kefe fedele
- A13 – Csapágó
- A14 – RESET gomb
- A15 – Lézer modul
- A16 – TOF szenzor

B – Szennyeződés tartály 2 az 1-ben

- B1 – Tartály kioldó gomb
- B2 – Pre szűrő
- B3 – HEPA szűrő
- B4a – Tartály fedele
- B4b – HEPA szűrő fedele
- B5 – Beöntő lyuk

- B6 – Beöntő lyuk fedele
- B7 – Víz tartály (220 ml)

C – Mop

- C1 – mop zárja
- C2 – mop alsó tartója
- C3 – Mop

D – Töltő állomás

- D1 – Működési fényjelző
- D2 – Jelző terület
- D3 – Töltő kontaktusok
- D4 – Töltő kábel aljzata
- D5 – Kábeltartó
- D6 – Tápkábel

E – Töltő állomás szívó egységgel

- E1 – Fény panel
- E2 – Töltő kontaktusok
- E3 – Jelző terület
- E4 – Porszívó csatlakozó lyuk
- E5 – Fedél
- E6 – Védő szűrő
- E7 – Kábeltartó
- E8 – Porzsák

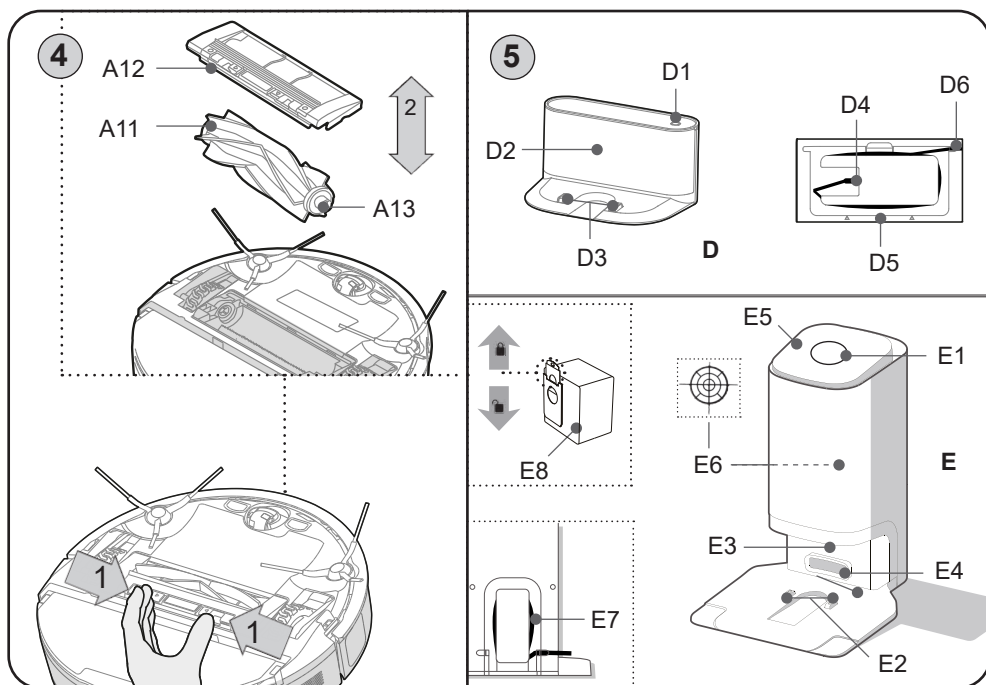

4. HASZNÁLATI ELŐKÉSZÍTÉS

Távolítsa el az összes csomagolóanyagot, vegye ki a porszívót és a kiegészítőket. Távolítsa el minden ragasztót, matricát vagy papírt a porszívóból!

4.1 PORSZÍVÓ ELŐKÉSZÍTÉSE

Használat szerint telepítse a szennyeződés tartályt **B**, vagy a mopot **C**. Helyezze a porszívóra az oldalsó keféket **A10** és a fő kefét **A11**.

4.2 TÖLTŐ ÁLLOMÁS TELEPÍTÉSE

1. Helyezze a töltőállomást a padlóra. Ellenőrizze, hogy az állomás oldalán (minimum 0,5 m) és előtte (minimum 1,5 m) elegendő szabad terület található-e. Győződjön meg arról, hogy a töltőállomást nem éri közvetlen napsugár.
2. Csatlakoztassa a tápkábelt az állomáshoz és utána az elektromos hálózathoz. A tápkábel fennmaradó részét tegye be a **D5** tartóba.

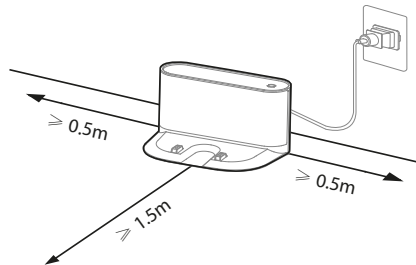

4.3 SZÍVÓ EGYSÉGGEL RENDELKEZŐ TÖLTŐ ÁLLOMÁS TELEPÍTÉSE

1. Helyezze a töltőállomást kemény padlóra legalább 6 cm távolságban a falról. Ellenőrizze, hogy az állomás oldalán (minimum 0,5 m) és előtte (minimum 1,5 m) elegendő szabad terület található. Győződjön meg arról, hogy a töltőállomást nem éri közvetlen napsugár.
2. Csatlakoztassa a tápkábelt elektromos hálózathoz.

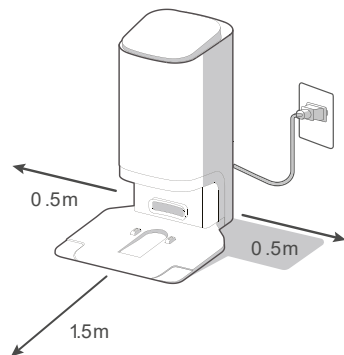



Megjegyzések



- Ha az akkumulátor lemerült, kézzel helyezze be a porszívót a töltő aljzatba.
- Miután csatlakozott a töltőállomáshoz, maga a porszívó bekapcsol.
- A robot nem kapcsolható ki töltés és a töltőállomáshoz való csatlakozás közben.
- **Takarításhoz a porszívót mindig a töltőállomásról indítsa.**

5. A PORSZÍVÓ HASZNÁLATA

5.1 JELZŐK ALAP MŰKÖDÉSE GOMBOK FUNKCIÓI



	Gomb		
			
Rövid megnyomás	Start / szünet / folytatás	Visszatérés a töltőállomásba	Lokális takarítás elindítása
Hosszú megnyomása (kb. 3 mp.)	Robot be/ kikapcsolása	-	WIFI hálózathoz való csatlakozási mód

ROBOT PORSZÍVÓ JELZŐI

	Fényjelző	Porszívó állapota
	nem világít	robot ki van kapcsolva, vagy alvó módban van
	világít	robot stand-by módban van, takarít, vagy teljesen fel van töltve
	lassan villog	robot töltődik
	gyorsan villog	valamilyen probléma megjelent
	világít	töltöttségi állapot >20 %, robot befejezte a takarítást és visszatér a töltőállomásba
	villog	lemerült az akkumulátor (<20 %), a robot a töltőállomásba megy
	világít	aktív lokális takarítás
	lassan villog	a robot belépett WIFI csatlakozási módba
	gyorsan villog	a robot próbál WIFI-hez csatlakozni

FÉNY PANEL (E1) JELZŐI

	Fényjelző	Jelzés	Állapota
	Működési fényjelző	világít	csatlakoztatva van az elektromos hálózathoz
		nem világít	nincs csatlakoztatva az elektromos hálózathoz
		forog	szennyeződés kiszívása a tartályból B
	Biztonsági jelzőfény	világít	porzsák E8 hiányzik, vagy nincs behelyezve megfelelően
		villog	fedél E5 nyitva van

	szívás jelzője	világít	Szennyeződés kiszívása a tartályból B
	E8 porzsák jelző	világít	Porzsák megtelt
		villog	Szívó rendszer eltömődött/blokkolva van
---	robot detekciója	világít	robot töltő állomásban van
		nem világít	robot nincs töltőállomásban

Alvó üzemmód

Ha készenléti üzemmódban 10 percen belül semmilyen műveletet nem hajtanak végre (vagy ha hibát jeleznek), a porszívó alvó üzemmódba kapcsol. Az egyik gomb megnyomásával vagy az alkalmazásban ébresztheti fel. A mód nem lesz aktiválva, ha a porszívó a töltőállomásban tartózkodik.

A takarítás megszakítása és újratekésése

A porszívó folytatja a takarítást, ha a megszakított takarítást újra aktiválják. A porszívó a sikeres feltöltés után is folytatja a munkát, ha a takarítás az akkumulátor töltése miatt automatikusan megszakadt.

Porszívó visszaállítása

Egy megfelelő eszközzel nyomja meg a RESET **A14** gombot. Ez segíthet néhány nem specifikus problémát és hibát elhárítani.

FIGYELMEZTETÉS

- Vegye figyelembe, hogy az **A12** RESET gomb megnyomásával elveszíti az alkalmazás beállításait. A porszívót újra párosítani kell.

HANGJELZÉSEK

Hangjelzések nyelvének alap gyári beállítása a cseh. Angol nyelvre való változtatást csak aplikációban lehet végezni.

5.2 AKKUMULÁTOR TÖLTÉSE

1. Ellenőrizze, hogy a töltőállomás **D/E** megfelelően van csatlakoztatva az elektromos hálózathoz.
2. Tegye le a porszívót a töltőállomás közelébe és nyomja meg a porszívón lévő **A7** gombot. Ha az akkumulátor nagyon lemerült, helyezze megfelelően a porszívót a töltőállomásba manuálisan.

Megjegyzések

- A töltés szokásos időtartama kb. 5 óra. A teljesen feltöltött akkumulátor a beállított funkciótól és teljesítménytől függően 170 perc üzemidőt biztosít.
- A megadott üzemidők az ETA belső tesztjein alapulnak, és csak új és teljesen feltöltött akkumulátorokra vonatkoznak. Az akkumulátor életkorától és elhasználtságától függően az üzemidő csökken.

- Tisztítás után a porszívó automatikusan megkeresi a töltőállomást.
- Az "ETA SMART" alkalmazás segítségével könnyen megtudhatja az akkumulátor állapotát. Az alkalmazás segítségével bármikor vissza lehet küldeni a porszívót a töltőállomásra.

FIGYELMEZTETÉS

- Ha 2 napnál hosszabb ideig nem használja a porszívót, javasoljuk, hogy hagyja teljesen feltöltődni, majd kapcsolja ki, és csúsztassa ki a töltőállomásból, távol a töltő kontaktusoktól

5.3 TAKARÍTÁSI MÓDOK ÉS PORSZÍVÓ FUNKCIÓI

A porszívó rendelkezik néhány takarítási móddal. Ha aplikáció nélkül szeretné használni a porszívót, csak az **automatikus** és a **lokális** takarítási módot használhatja.

Automatikus tisztítás

Nyomja meg az **A6** gombot. A tisztítás során a porszívó fokozatosan és szisztematikusan mozog a területen, a programozott útvonalnak megfelelően. A terület felosztódik az egyes szegmensekre. Amint a porszívó megtisztítja a rendelkezésre álló helyet, automatikusan megkeresi a töltőállomást. A leggyakrabban Használt takarítási módról van szó.

Helyi tisztítás

Nyomja meg az **A8** gombot. A tisztítás során a porszívó a programozott út (négyzet 1x1 m) szerint mozog a területen. A takarítás befejezése után a porszívó automatikusan visszatér a töltő állomásba. Ez a tisztítási mód alkalmas egy kis szennyezett terület megtisztítására.

Visszatérés a töltőállomásra

A porszívó a tisztítás után automatikusan visszatér a töltőállomásra. A porszívót az **A7** gombbal vagy közvetlenül az alkalmazásban található funkcióval is elküldheti a töltőállomásra.

A porszívó visszatér a töltőállomásra:

- a) Abban az esetben, ha az **A7** gombbal vagy az alkalmazásban visszaküldi
- b) a takarítás befejezése esetén
- c) alacsony akkumulátor töltöttségi szint (feltöltés után a befejezetlen takarítás folytatódik - ha a Ne zavarjanak üzemmód nem aktív az alkalmazásban)

A szennyeződés automatikus elszívása a szívóegység által

A takarítás elvégzése vagy a porszívó visszazállítása után a töltőállomásra a szívóegységgel a szennyeződés automatikusan kiszívódik a **B** tartályból. Szükség van továbbá az **E8** porzsák teljességének rendszeres ellenőrzésére és rendszeres cseréjére. A szennyeződés tartály kiürítésének a gyakorisága az aplikációban beállítható.

5.4 MOPP TARTOZÉK HASZNÁLATA (3. ÁBRA)

- 1) Vegye ki a tartályt **B** és **B5** lyukon keresztül töltsse fel a tartályt tiszta vízzel és rendszeren zárja be a **B6** kupakkal!
- 2) Tartályt **B** helyezze vissza a robot porszívóba!
- 3) Utána a tartályra **B** a robot alsó oldalán helyezze rá (takarítás után vegye le) a mopp tartozékot **C** a felszerelt moppal (kattanás hangzik el)!

A moppot használat előtt vizezze be és csavarja ki!

- 4) **A6** gombbal kapcsolja be a porszívót, vagy válassza ki a kívánt takarítási módot az aplikációban!
- 5) Takarítás után öntse ki a tartályt és hagyja rendesen kiszáradni – ne töltsé a robotot teli tartállyal!

Megjegyzések

- A porszívó speciális MOP LIFT funkcióval rendelkezik, amely felemeli a moppot, ha szőnyeggel találkozik. Alapértelmezett beállításban a funkció aktív. Aplikáció segítségével kikapcsolható.
- Ne adjon semmilyen tisztítószeret a vízhez.
- A **C** mopoló toldalék behelyezése aktiválja a szivattyú funkcióját. Ne használja a **C** toldalékkal ellátott porszívót, ha nincs víz a **B7** adapter tartályban!
- Ellenőrizze a porszívót mopolás közben. Ne használja a mopolást állandó felügyelet nélkül.
- Felmosásnál javasoljuk a helyiségek egyenkénti tisztítását.
- Felmosásnál ellenőrizze a porszívót, és szükség esetén adjon hozzá vizet a mop tartozékhoz, esetleg öblítse le a moppot.
- Használat után vegye le a mopp tartozékot és tisztítsa meg! Ne hagyja azt a porszívón töltés közben, vagy amikor nem használja!
- A dugó lezárása után kis mennyiségű víz eltávozhat az alsó nyílásokon keresztül. Lezárása után fordítsa el a toldalékot és felfelé fordítva hordozza.

6. ETA SMART ALKALMAZÁS

A porszívó egyszerűsített üzemmódban vezérelhető az **A6**, **A7** és **A8** gombokkal.

A teljes potenciálja kihasználásához azonban szükséges a "ETA SMART", intelligens alkalmazás telepítése és használata, amely bővíti a funkcionalitását és a felhasználói kényelmet.

Minden egyéb információ, alkalmazási kézikönyv, utasítások és tippek az otthoni hálózattal való sikeres párosításhoz a következő címen található:

www.eta.hu/robot

Az alkalmazást megtalálja az alkalmazások Apple Store vagy Google Play adatbázisaiban, vagy a meggyorsításhoz használhatja az alábbi QR kódot:



Megjegyzések

Ha nincs aktív QR kód, keresse meg az alkalmazást manuálisan az elnevezés alapján.

7. A PORSZÍVÓ KARBANTARTÁSA

Rendszeresen végezzen karbantartást és tisztítást, a használat gyakoriságától és a tisztítás volumenétől függően! Szennyezettebb környezetben (ahol háziállat-tartás van) gyakrabban kell karbantartani. **A karbantartás elmulasztása károsíthatja a porszívót és alkatrészeit!**

Óvatosan törölje szárazra a robotporszívó testét, beleértve a lézermódult is. Ellenőrizze azt is, hogy nem került-e szennyeződés a lézermódult területére, és nem akadályozza-e a forgó mechanizmus mozgását. Ez negatívan befolyásolhatja a terület feltérképezését és a robot viselkedését.

7.1 A TÖLTŐ ÉRZÉKELŐK TISZTÍTÁSA

Kapcsolja ki a porszívót és húzza ki a töltőállomást az elektromos hálózathoz!

Tisztítsa le puha száraz ruhával a töltő érzékelőket (**A3, D3, E2**) a porszívón és a töltőállomáson! A tisztítást legalább havonta 1x végezze el! **Az érintkezők tisztításához ne használjon agresszív tisztítószeret vagy olajokat!**

7.2 A SZENNYEZŐDÉS-TARTÁLY ÉS A SZŰRŐK TISZTÍTÁSA

1. A 2. ábra szerint vegye le a szennyeződés tartályt **B!** Nyissa ki a fedelét **B4a** és öntsön ki minden szennyeződést a kommunális hulladékba – vagy használja a szívó funkciót az állomásban! Ha manuálisan szeretné kiüríteni a tartályt, fordítsa azt fejjel lefelé!
2. **B7** tartályból öntse ki a vizet! **B** tartályt törölje ki nedves ruhával!
3. Nyissa ki a fedelet **B4b**, vegye ki a HEPA szűrőt és óvatosan fújja, vagy rázza ki. Ha szükséges, használja a tisztító eszközt **F**. A szűrőt **B2** óvatosan törölje át nedves ruhával, esetleg használja a tisztító eszközt **F**.
4. Karbantartás befejezése után szerelje össze a szennyeződés tartályt a szűrővel együtt és helyezze azt vissza a porszívóba, esetleg egy megfelelően biztonságos helyre.

FIGYELMEZTETÉS

- A szűrők tisztításához ne használjon agresszív tisztítószeret, súrolószereket vagy forró vizet!
- A HEPA szűrő paramétereinek fenntartása érdekében javasoljuk a vegytisztítást!
- **Ha úgy dönt, hogy vízzel mossa le a HEPA szűrőt, akkor annak szűrési képessége csökkenni fog.** Egy szűrőt maximum 3x lehet lemosni. Utána újat kell venni.
- Javasoljuk legalább évente 2x lecserélni a HEPA szűrőt.
- A szűrőket nem úgy tervezték, hogy mosógépben lehessen őket mosni.
- A szűrők megtisztításának és esetleges cseréjének elhanyagolása a porszívó hibás.

7.3 A FŐKEFE TISZTÍTÁSA

1. Nyomja maga felé a burkolat zárját, vegye le az **A12** fedelet, és vegye le az **A11** főkefét a porszívóból!

2. Tisztítsa meg a főkefét az **F** tisztítószerszámmal (vagy más megfelelő eszközzel)!
Az összegabalyodott haj/szőr eltávolításához ollót is használhat. Törölje le puha, száraz ruhával a főkefe fedelét és a főkefe rekeszét!
3. **A11** keféből ki lehet a csapágyat **A13** venni és az esetleges hajt/szört eltávolítani.
4. Fordított sorrendben helyezze vissza a porszívó összes részét!

7.4 AZ OLDALSÓ KEFÉK TISZTÍTÁSA

1. Távolítsa el mindkét oldalsó kefét, tisztítsa meg, és távolítsa el belőle a belegabalyodott hajat/szört!
2. Figyeljen a megfelelő elhelyezkedésre (L - bal, P - jobb).

7.5 A KEREKEK TISZTÍTÁSA

Tisztítsa meg az elülső, bal és jobb kereket az **F** szerszámmal!

FIGYELMEZTETÉS

A hajak/szörök a keréktengelyek köré tekeredhetnek, és más szennyeződések is beleragadhatnak. A kerekeket rendszeresen ellenőrizze és tisztítsa!

7.6 A SZENZOROK TISZTÍTÁSA

Minden egyes takarítás után tisztítsa meg az érzékelőket az **F** szerszámmal (vagy egy másik megfelelő eszközzel).

7.7 MOP TISZTÍTÁSA

Minden használat után vegye le a mopot a porszívóról (lásza a 3. ábrát). A mop tartozékot **C** és a mopokat **C3** öblítse ki folyó víz alatt. Tépje le a mopot és húzza ki oldalra. A tartályból öntse ki a fölösleges vizet és még egyszer öblítse ki tiszta vízzel.

7.8. ELSŐ LÖKHÁRÍTÓ A1 TISZTÍTÁSA

Az első lökhárítóban sok szenzor található, úgyhogy rendszeresen törölje át nedves ruhával! Ellenőrizze, hogy a lökhárító megfelelően mozog-e a porszívó teste felé és győződjön meg arról, hogy a lökhárító és porszívó között nincs akadály!

7.9. SZÍVÓ EGYSÉGGEL FELSZERELT TÖLTŐ ÁLLOMÁS TISZTÍTÁSA

1. Nyomja meg a fedél **E5** első részét és vegye azt le, utána vegye ki a porzsákot **E8**. Dobja a porzsákot ki a kommunális hulladékba. Tegye be az egységbe az új porzsákot és csukja be a fedelet. A mozgatható karton részt húzza lefelé ütközésig.
2. A védő szűrőt **E6** törölje át finom ruhával vagy kefével.
3. Tisztítsa meg az **E3** részt óvatosan száraz ruhával.

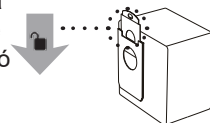

Megjegyzés

- **E4** lyuk környékén felhalmozódhat szennyeződés és por. Tisztítsa meg nedves ruhával vagy kefével ezt a részt is.

Terjedelmesebb jellegű karbantartást vagy olyan karbantartást, ami a készülék belső részébe történő beavatkozást igényli, csak szakszervíz végezhet! A gyártói utasítások be nem tartása a garancia kötelezettségek megszűnését vonja maga után!

8. PROBLÉMA-MEGOLDÁS

A különféle problémák nagy része megoldható, vagy megelőzhető a kézikönyv utasításai szerinti megfelelő működtetéssel! Mindenekelőtt ügyeljen a porszívó megfelelő karbantartására és ellenőrizze a porszívót vizuálisan! Ha szükséges indítsa újra a porszívót és ellenőrizze az elektromos hálózathoz való csatlakozást!

Probléma	Ok	Megoldás
A porszívó egy helyben forog.	A bal/jobbs kerék beakadt.	Ellenőrizze és tisztítsa meg a kerekeket.
A porszívó folyamatosan hátrál.	A lépcsőről való leesés elleni érzékelők piszkosak vagy sérültek.	Tisztítsa le a szenzorokat. Ha a probléma továbbra is fennáll, vegye fel a kapcsolatot egy hivatalos szervizközponttal.
A porszívó folyamatosan beleütközik az akadályokba.	Az első lökhárító beszorult a szennyeződések miatt.	Ellenőrizze és tisztítsa meg az első lökhárítót.
A porszívó nagyon rövid ideig takarít.	Az akkumulátor nincs eléggé feltöltve, vagy élettartama végén jár.	Teljesen töltsen fel a porszívót. Ha a probléma továbbra is fennáll, cserélje ki az akkumulátort egy újra.
Gyengül a porszívó szívóteljesítménye.	A szennyeződéstartály megtelt vagy a szűrők szennyeződtek.	Ellenőrizze és tisztítsa meg a szennyeződéstartályt és a szűrőket.
A porszívó nem térképez, deformálja a térképet vagy kaotikusan viselkedik	Blokkolt lézermódul.	Ellenőrizze a modult, és távolítsa el az esetleges akadályokat. A lézermechanizmusnak szabadon kell forognia a modul alatt.
A porszívót nem lehet elindítani	Lemerült akkumulátor	Töltsen fel a robotot.
	Extrém környezeti hőmérséklet	A környezeti hőmérséklet nem lehet alacsonyabb, mint 0 °C vagy magasabb, mint 40 °C.
Abnormális viselkedés	Ismeretlen ok	Próbálja meg kikapcsolni és újraindítani a porszívót.

9. MŰSZAKI SPECIFIKÁCIÓ

Robot-porszívó	
A készülék környezetvédelmi osztálya	III.
Üzemi feszültség	14,4 V (DC)
Akkumulátor	Li-Ion (BP14452C)
Az akkumulátor kapacitása	5200 mAh
Töltési idő	5 óra
Tömege	3,75 kg
Méreték	Ø 430 mm x 96 mm
Frekvenciaérték	2,4 GHz
Vezeték nélküli technológia	Wifi
Az akusztikus teljesítmény deklarált szintje 73 dB(A) re 1pW.	

Kompatibilitás:

Intelligens eszköz operációs rendszere

- Android 6.0 és magasabb
- IOS 11.0 és magasabb

Sieć Wifi

- 2,4 GHz
- WPA1 és WPA2 biztonság (ajánlott a WPA2)

FIGYELMEZTETÉS

Az eszköz nem működtethető IEEE 802.1X-protokollal védett Wifi-hálózatokon (általában a céges Wifi-hálózatokon).

Töltő állomás	ETA5241 (D)	ETA6241 (E)
Védő osztály	II.	
Névleges teljesítményfelvétel	24 W	765 W
Méreték	230 x 165 x 115 mm	435 x 360 x 290 mm
Súly	0,7 kg	4,65 kg
Porzsák kapacitása	—	2,5 l
Szívó teljesítmény	—	≤ 19 KPa
Zajsint (dB(A) re 1pW)	—	84

Ezáltal az ETA a.s. kijelenti, hogy a ETA5241/ETA6241 típusú rádióberendezések megfelelnek a 2014/53/EU irányelvnek. Az EU-megfelelőségi nyilatkozat teljes szövege a következő internetes címen érhető el: <http://eta.hu>

A gyártó fenntartja a jogot a ETA SMART aplikáció előzetes bejelentés nélküli változtatásaira/frissítéseire! A változások/frissítések jellege információk és folyamatok változását okozhatja, ami ebben a használati utasításban lévő adatok elavulásához, vagy hiányához vezethet!

A termék akkumulátorának kapacitása fokozatosan csökken. Az akkumulátor kapacitása a készülék normál használata során csökken, és a készülék elhasználódásának minősül. Az akkumulátor kapacitásának csökkenése nem minősül a készülék meghibásodásának.

10. ÖKOLÓGIA



Ha a méretek megengedték, akkor a csomagolóanyagokon, a komponenseken és a tartozékokon valamennyi darabra rányomtatottak az anyagjelzések, illetve azok újrahasznosítási jelzései. A terméken vagy a kísérő dokumentációban közölt jelzések azt jelentik, hogy az elektromos vagy elektronikus termékeket nem szabad a kommunális hulladékkal együtt ártalmatlanítani. A helyes likvidálás céljából adja le azokat az arra kijelölt hulladékgyűjtő helyeken, ahol azokat ingyenesen veszik át. Ezen termék helyes ártalmatlanításával értékes természeti forrásokat védelem segíti megelőzni azok potenciálisan negatív hatását a környezetre és az emberi egészségre, amelyek a hulladékok helytelen ártalmatlanítása következményeként jelentkezhetnek. További részleteket kérjen a helyi önkormányzattól vagy a legközelebbi hulladékgyűjtő helyen. Ezen hulladék anyagok helytelen ártalmatlanítása néhány ország előírásai szerint pénzbírsággal is járhat. Amennyiben a készüléket véglegesen kicserélné, javasoljuk annak csatlakozóvezetékét az elektromos hálózatról történő lekapcsolása után levágni, ezzel a készülék használhatatlanná válik. Az elemet soha ne likvidálja elégetéssel! Ez a készülék hosszú élettartamú Li-Ion akkumulátorral működik. Környezetvédelmi szempontból szükségesnek tartjuk a készülék élettartama végén abból megfelelő módon eltávolítani a kimerült akkumulátort és az arra létesített gyűjtőhálózat útján úgy a készüléket, mint az akkumulátort biztonságos módon ártalmatlanítani kell. További részleteket kérjen a helyi önkormányzattól vagy a legközelebbi hulladékgyűjtő helyen.

Az akkumulátor eltávolítása

Csavarja le a porszívó alján található 3 elemtartó rekesz fedelét! Vegye ki az akkumulátort, és húzza ki a csatlakozót! A konnektor lecsatlakoztatásához nagyobb erővel fordítsa el a biztonsági reteszt a véletlen lekapcsolódás ellen!

FIGYELMEZTETÉS

- Figyeljen a konnektorok megfelelő csatlakozására! Az akkumulátor konnektora biztonsági résszel rendelkezik, amely a porszívóban lévő konnektor felé kell, hogy irányuljon, pontosan az alábbi ábra szerint. Ellenkező esetben a porszívó alaplemeze meghibásodhat!

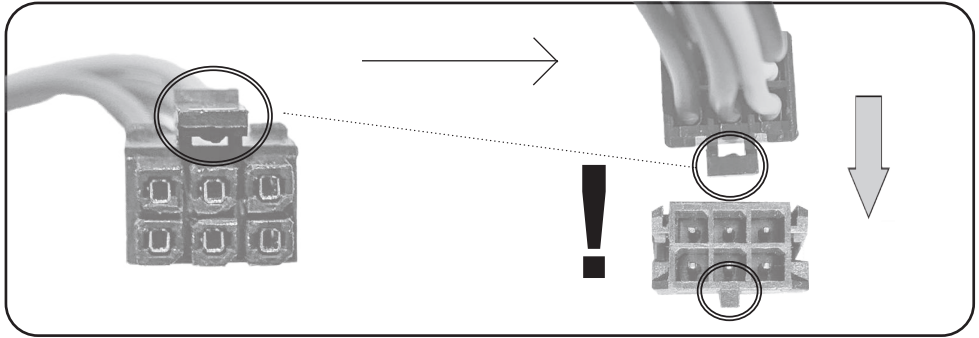

A KÉSZÜLÉKEN, ANNAK CSOMAGOLÁSÁN VAGY ÚTMUTATÓJÁBAN TALÁLHATÓ FIGYELMEZTETÉSEK ÉS SZIMBÓLUMOK:

HOUSEHOLD USE ONLY. DO NOT IMMERSE IN WATER OR OTHER LIQUIDS.

Kizárólag háztartási használatra alkalmas. Ne merítse vízbe vagy más folyadékba.

KEEP OUT OF REACH OF CHILDREN.

Tartsa gyerekektől távol!



TO AVOID DANGER OF SUFFOCATION, KEEP THIS PLASTIC BAG AWAY FROM BABIES AND CHILDREN. DO NOT USE THIS BAG IN CRIBS, BEDS, CARRIAGES OR PLAYPENS. THIS BAG IS NOT A TOY.



Fulladásveszély. Tartsa a PE zacskót gyerekektől elzárt helyen. A zacskó nem játékszer. Ne használja ezt a zacskót bölcsőkben, kiságyakban, babakocsikban, vagy gyerek járókákban.



Olvassa el a használati utasítást



Leválasztható töltő egység



FIGYELMEZTETÉST

eta 5241, 6241

Aurum

INSTRUKCJA OBSŁUGI

Szanowni Państwo, dziękujemy za zakup naszego produktu. Przed rozpoczęciem użytkowania, należy uważnie przeczytać wszystkie instrukcje i zachować je na przyszłość. Dotyczy to także gwarancji, dowodu zakupu oraz – jeśli to możliwe – wszystkich części oryginalnego opakowania.

1. WSKAZÓWKI BEZPIECZEŃSTWA

- Wskazówki w instrukcji należy uważać za część urządzenia i przekazać jakiemukolwiek następnemu użytkownikowi urządzenia.
- Skontroluj, czy dane na tabliczce znamionowej odpowiadają napięciu w Twoim gniazdku elektrycznym.
- Produkt przeznaczony jest do stosowania w gospodarstwach domowych i podobnych miejscach (sklepy, biura i podobne miejsca pracy, hotele, motele i inne środowiska mieszkalne, w firmach świadczących usługi noclegowe ze śniadaniem)! Nie jest przeznaczone do użytku komercyjnego!
- Z urządzenia mogą korzystać dzieci powyżej 8 roku życia, oraz osoby z ograniczonymi zdolnościami fizycznymi, sensorycznymi lub umysłowymi, a także nieposiadające wiedzy lub doświadczenia w użytkowaniu tego typu urządzeń pod warunkiem, że będą one nadzorowane lub zostaną poinstruowane na temat bezpiecznego korzystania z tego urządzenia oraz zagrożeń wiążących się z jego używaniem. Bawienie się urządzeniem jest zabronione dzieciom. Czyszczenie i konserwacja bez nadzoru dorosłych jest dzieciom zabroniona.
- Jeżeli kabel zasilający urządzenia jest uszkodzony, musi być wymieniony przez producenta, przez technika serwisowego lub osobę kwalifikowaną.
- Nigdy nie należy używać urządzenia z uszkodzonym przewodem zasilającym lub wtyczką, jeśli nie działa prawidłowo, upadło na ziemię i zostało uszkodzone lub jeżeli spadło do wody.
- Aby uniknąć obrażeń, nie należy wkładać rąk/palców do szczotki obrotowej.
- Przed wymianą wyposażenia lub dostępnych części, które ruszają się podczas pracy, przed montażem i demontażem, przed czyszczeniem lub konserwacją należy wyłączyć urządzenie.
- **UWAGA:** Do ładowywania akumulatora należy używać wyłącznie doku do ładowania dostarczonego z tym urządzeniem.
- **Nigdy nie zanurzaj urządzenia w wodzie (nawet częściowo)!**
- Nigdy nie odkurzaj bez poprawnie założonego systemu filtracyjnego i mikrofiltrów.
- W celu zapewnienia bezpieczeństwa i prawidłowego funkcjonowania urządzenia, należy używać wyłącznie oryginalnych części zamiennych i akcesoriów zatwierdzonych przez producenta.
- Zwróć szczególną uwagę podczas pierwszego uruchomienia.







- Nie odkurzaj przedmiotów ostrych np. odłamków szkła, stłuczek, przedmiotów gorących, palnych, wybuchowych np. popiołu, palących się niedopałków papierosów, benzyny, rozpuszczalników, ale ani smarów np. tłuszczy, olejów. Przy odkurzaniu takich przedmiotów może dojść do uszkodzenia filtra jak i odkurzacza.
- Odkurzacz nie może być wystawiony na wpływy atmosferyczne (**deszcz, mróz, bezpośrednie działanie promieni słonecznych**, itp.).
- Urządzenia nie należy używać do celów innych niż, dla których jest przeznaczony, oraz opisanych w niniejszej instrukcji!
- Proszę zabezpieczyć luki w podłodze (**listwy, progi** itp.), aby uniknąć uszkodzenia szczotek. Miejsca te mogą również ograniczać pracę odkurzacza w przypadku zablokowania się szczotki obrotowej.
- Ten robot może być używany do sprzątania dywanów z włosiem nie dłuższym niż 1 cm. Odkurzacz nie musi też prawidłowo działać na niektórych rodzajach ciemnych dywanów, które swoją powierzchnią "mylą" czujniki i mogą powodować chaotyczne poruszanie się odkurzacza, ewentualnie nie wjedzie na daną powierzchnię. Odkurzacz potrafi przejeżdżać listwy podłogowe do wysokości ok. 2 cm.
- Jeśli urządzenie nie jest używane przez dłuższy czas, należy odłączyć stację ładującą od źródła zasilania i wyjąć odkurzacz ze styków stacji ładującej. Zapobiega to rozładowaniu odkurzacza. Wyłącz odkurzacz.
- Usuń przeszkody stojące na drodze, gdy odkurzacz pracuje.
- Staraj się unikać sytuacji, w której odkurzacz przestaje działać.
 - W przypadku, gdy ruch odkurzacza jest przerwany:
 - Umieść w bezpiecznym miejscu przedmioty, które mogą zostać łatwo przewrócone.
 - Zabezpiecz krawędzie wykładzin.
 - Wiszące obrusy i zasłony nie powinny dotykać ziemi.
 - Elementy palne muszą być umieszczone z dala od źródła ognia.
 - Luźno położone kable zasilające wyrównaj i zabezpiecz przed odkurzaczem.
 - Pozbieraj gazety, książki, czasopisma i duże kartki papieru
- Nie używać odkurzacza w środowisku z temperaturą otoczenia powyżej 40 lub poniżej 0 °C.
- Nie używać modułu laserowego lub jego obudowy jako uchwytu do przenoszenia robota! Nie kładź robota do góry nogami na jakąkolwiek powierzchnię - czujnik laserowy może się uszkodzić.
- Jeżeli odkurzacz nie będzie dłuższy czas używany, odłączyć w nim akumulator.
- Przed odkurzaniem, upewnij się, że główna szczotka jest prawidłowo umieszczona w odkurzaczu.
- Sprawdź, czy czujniki zapobiegające upadkowi są czyste.
- Jeśli pomieszczenie, gdzie chcesz odkurzać musisz podzielić, można umieścić wirtualną ścianę ograniczając tym samym ilość miejsca.
- Szczotki i pojemnik na kurz powinny być zamontowane poprawnie.
- Czujniki wysokości i czujniki kurzu powinny być czyste.
- Prosimy zamykać drzwi do innych pomieszczeń jeżeli ma być czyszczony tylko jeden pokój.
- Akumulator należy utylizować w odpowiedni sposób (patrz rozdz. **10. EKOLOGIA**).
- Pamiętaj, że robot potrzebuje 10,5 cm przestrzeni, aby dostać się pod meble. W innym przypadku robot może się zablokować i zakończyć pracę.
- Jeśli bateria wycieka, należy ją natychmiast wymienić, w przeciwnym razie może to spowodować uszkodzenie odkurzacza.
- Wyobrażone w instrukcji części odkurzacza oraz akcesoria są ilustracyjne i mogą się różnić od wyrobu.











- Producent nie odpowiada za szkody spowodowane przez nieprawidłowe używanie urządzenia i akcesoriów i nie jest odpowiedzialny za gwarancję urządzenia w przypadku nie przestrzegania ostrzeżeń bezpieczeństwa. Za nieprawidłowe użytkowanie urządzenia jest między innymi uważane nieprzestrzeganie regularnej wymiany lub konserwacji wszelkich filtrów, jak również stosowanie nieoryginalnych filtrów, ze względu na własności których doszło do usterki lub uszkodzenia.

Połączenie bezprzewodowe i kompatybilność

- Firma ETA w żaden sposób nie odpowiada za jakiegokolwiek szkody losowe, pośrednie lub następcze, ani za straty danych lub straty spowodowane przeciekami informacji podczas komunikacji z pomocą technologii bezprzewodowych.
- Pomyślniej komunikacji bezprzewodowej nie można w 100% gwarantować dla wszystkich urządzeń Smart i sieci Wifi (routerów). Ze względu na różnorodność urządzeń na rynku mogą wstąpić przypadki, kiedy charakter lub specyfikacja danego urządzenia Smart lub sieci Wifi (routera) uniemożliwia połączenie, ewentualnie jest ono w jakiś sposób naruszone. Na pomyślność komunikacji bezprzewodowej za pośrednictwem sieci Wifi ma też wpływ szereg czynników, łącznie z konfiguracją sprzętu i oprogramowania. Na połączenie między robotem a siecią Wifi mogą też mieć wpływ okoliczne sieci Wifi, które mogą być nastawione na ten sam kanał i w efekcie zakłócać połączenie (np. na osiedlach, w domach czynszowych, itp.). Takie okoliczności nie są powodem do reklamacji urządzenia.

Właścicielem i użytkownikiem aplikacji jest trzeci podmiot (dalej tylko „Podmiot”) inny niż spółka HP TRONIC Zlín, spol. s r.o. (dalej tylko „Sprzedawca”). Podmiotowi/Sprzedawcy nie są ze strony Sprzedawcy/Podmiota przekazywane żadne dane osobowe. Podczas rejestracji do aplikacji klient przekazuje dane osobowe bezpośrednio Podmiotowi, który staje się administratorem danych osobowych. Aplikacja i z tym związana ochrona danych osobowych kierują się zasadami Podmiotu.

	<p>Nie wolno samodzielnie demontować, dokonywać zmian oraz usprawnień w urządzeniu nikomu oprócz pracowników autoryzowanego serwisu. Działania takie mogą doprowadzić do uszkodzenia ciała, pożaru lub porażenia elektrycznego.</p>		<p>Nie używać żadnego innego doku do ładowania z załączonym kablem zasilającym, który jest częścią tego wyrobu.</p>
	<p>Nigdy nie dotykać kabla zasilającego mokrą ręką - może dojść do porażenia prądem elektrycznym.</p>		<p>Nie zginać nadmiernie przewodu zasilającego ani nie stawiać na nim ciężarów, może to doprowadzić do uszkodzenia przewodu, pożaru lub porażenia elektrycznego.</p>
	<p>Należy zwrócić uwagę, by w szczotkę lub kółka odkurzacza nie dostała się żadna część ubrania lub część ciała (włosy, palce etc); bowiem może to doprowadzić do zranień i obrażeń.</p>		<p>Nie zbliżać do urządzenia papierosów, zapalniczek, zapatek oraz innych źródeł otwartego ognia lub materiałów palnych takich jak benzyna czyszcząca.</p>

	Nie korzystać z urządzenia w firmach i zakładach pracy – zbyt intensywne użytkowanie może go uszkodzić		Przewód zasilający musi być prawidłowo i do końca włożony, w innym wypadku występuje niebezpieczeństwo wystąpienia porażenia elektrycznego, zwarcia, swądu lub pożaru.
	Wtyczkę kabla zasilającego zasunąć do oporu do gniazdka doku do ładowania, w przeciwnym wypadku może dojść do porażenia prądem el., zwarcia lub pożaru.		Przed rozpoczęciem użytkowania zdjąć z drogi odkurzacza wszystkie łatwe do uszkodzenia przedmioty (tkaniny, szklane butelki, żarówki etc.) przedmioty te mogą zostać uszkodzone lub negatywnie wpłynąć na pracę urządzenia.
	W czasie korzystania z odkurzacza w obecności dzieci należy robić to ostrożnie, tak by nie przestraszyły się ani nie zraniły.		Nie stawać ani nie siadać na odkurzaczu – może to spowodować jego zniszczenie lub doprowadzić do uszkodzeń ciała.
	Nie wciągać przy pomocy odkurzacza wody ani innych płynów – grozi to uszkodzeniem urządzenia		Nie używać odkurzacza na małych stolikach, krzesłach lub innych małych powierzchniach – grozi to jego uszkodzeniem.
	Nie używać odkurzacza poza pomieszczeniami – grozi to uszkodzeniem urządzenia.		Nie pozostawiać na terenie pracy odkurzacza żadnych przewodów ani innych przedmiotów dłuższych niż 15 cm, może to bowiem doprowadzić do zaplątania się ich w szczotce.

2. ZASTOSOWANIA











Odkurzacz nadaje się przede wszystkim do czyszczenia pokoiw w domu, pokoiw hotelowych i niewielkich biur, można nim czyścić różnego rodzaju podłogi – dywany o krótkim włosie, podłogi drewniane, płytki ceramiczne, etc. Ponieważ odkurzacz porusza się swobodnie po mieszkaniu, jest konieczne dostosowanie do tego otoczenia. Przed użyciem usunąć z podłogi wszystkie niepożądane przedmioty (leżące kable, rozrzuconą odzież, papiery, torebki, itp.), które mogłyby przeszkadzać w poruszaniu się odkurzacza, lub na odwrót, kruche przedmioty (np. szklane i ceramiczne wazy), które odkurzacz mógłby poruszając się uszkodzić.

Jeżeli odkurzacz będzie używany w wielopiętrowym domu, zalecamy dla zapewnienia wszystkich funkcji przenoszenie wraz z odkurzaczem między piętrami również doku do ładowania.

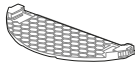
Niniejsza instrukcja jest wspólna dla odkurzacza ETA5241 i ETA6241. Odkurzacze różnią się wzajemnie tym, że ETA6241 ma dok do ładowania z jednostką odsysającą (E) a ETA5241 ma klasyczny dok do ładowania (D). Doki do ładowania nie są wzajemnie kompatybilne - tj. do modelu ETA5241 nie można kupić doku (E) a do ETA6241 nie można kupić doku (D).

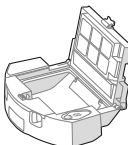
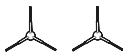
3. CZĘŚCI WYROBU

3.1 ZAWARTOŚĆ OPAKOWANIA

Pozycja	Opis	Ilość	Kod zamówienia	
	Odkurzacz robotyczny	A	1	—
	Stacja ładowania (ETA5241)	D	1	ETA524100010
	Kabel zasilający (ETA5241)	D6	1	ETA524100010
	Dok do ładowania z jednostką odsysającą (ETA6241)	E	1	ETA624100560
	Worek na kurz do pojemnika zbiorczego (ETA6241)	E8	1+1	ETA624100010
	Przystawka mopująca	C	1	ETA624100470
	Mop	C3	1+1	ETA624100480
	Zasobnik na brud	B	1	ETA624100510
	Filtr HEPA	B3	1+1	ETA624100520
	Uszczelka pojemnika	-	1	ETA624100570
	Kłapka zwrotna	-	1	
	Kierownica kurzu	-	1	
	Szczotki boczne	A10	2+2	ETA624100530
	Szczotka główna	A11	1	ETA624100500
	Pokrywa szczotki głównej	A12	1	ETA624100490
	Narzędzie do czyszczenia	F	1	ETA624100540
	Akumulator	-	1	ETA624100200

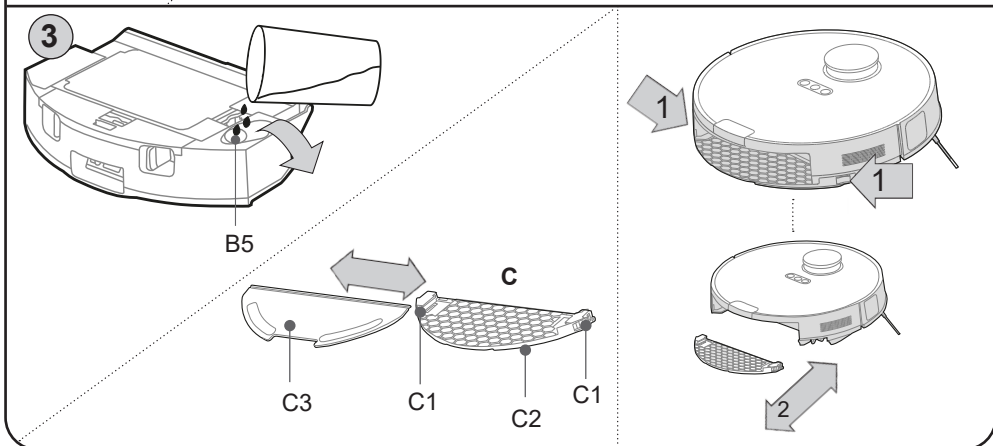
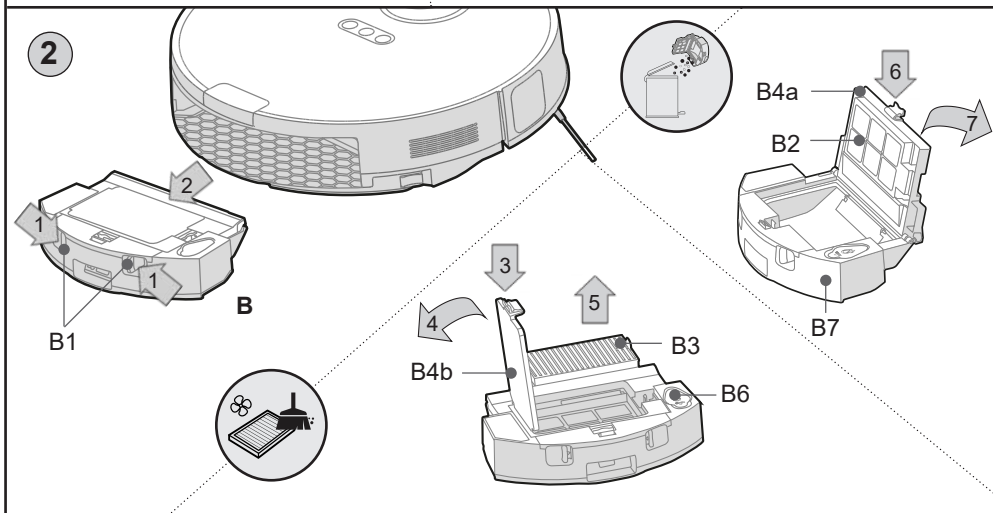
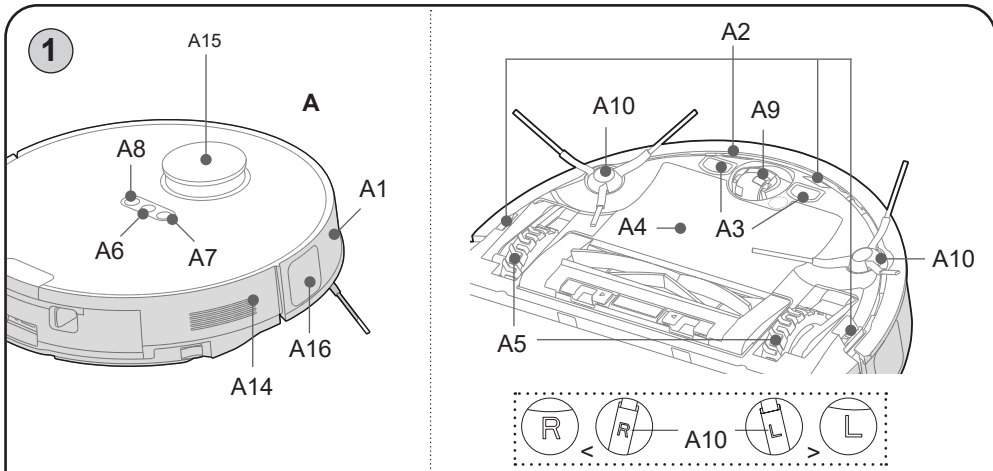

3.2 ODKURZACZ ROBOTYCZNY - WIDOK Z GÓRY

A – Odkurzacz

- A1 – Zderzak przedni
- A2 – Czujniki przeciwko spadnięciu ze schodów
- A3 – Styki do ładowania
- A4 – Pokrywa schowka na akumulator
- A5 – Koła napędowe (lewe/prawe)
- A6 – Wyłącznik główny (WŁ./WYŁ.)
- A7 – Przycisk powrotu do doku do ładowania
- A8 – Przycisk sprzątania lokalnego
- A9 – Kółko przednie
- A10 – Szczotka boczna
- A11 – Szczotka główna
- A12 – Pokrywa szczotki głównej
- A13 – Łożysko
- A14 – Przycisk RESET
- A15 – Moduł laserowy
- A16 – Czujnik TOF

B – Zbiorniczek na kurz 2 w 1

- B1 – Przycisk zwolnienia zbiorniczka
- B2 – Filtr wstępny
- B3 – Filtr HEPA
- B4a – Wieko zbiorniczka
- B4b – Wieko filtra HEPA
- B5 – Otwór do nalewania

- B6 – Korek otworu do nalewania
- B7 – Zbiorniczek na wodę (220 ml)

C – Przystawka do mopowania

- C1 – Blokada przystawki
- C2 – Dolna część do umocowania mopa
- C3 – Mop

D – Dok do ładowania

- D1 – Kontrolka pracy
- D2 – Powierzchnia sygnalizacyjna
- D3 – Styki do ładowania
- D4 – Gniazdko na kabel do ładowania
- D5 – Miejsce do nawinięcia kabla
- D6 – Kabel zasilający

E – Dok do ładowania z jednostką odsysającą

- E1 – SPANEL świetlny
- E2 – Styki do ładowania odkurzacza
- E3 – Powierzchnia sygnalizacyjna
- E4 – Otwór do podłączenia odkurzacza
- E5 – Wieko
- E6 – Filtr ochronny
- E7 – Miejsce do nawinięcia kabla
- E8 – Worek na kurz

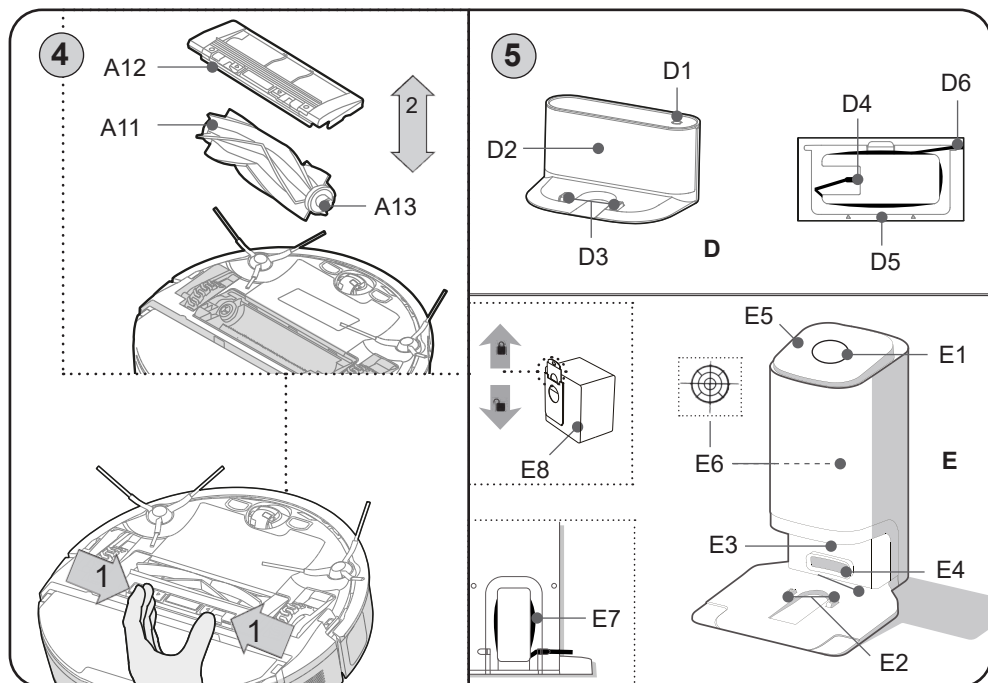

4. PRZYGOTOWANIE DO UŻYCIA

Usunąć wszelki materiał opakowaniowy, wyjąć odkurzacze i akcesoria.
Z odkurzacza usunąć wszystkie ewentualne folie, nalepki lub papier.

4.1 PRZYGOTOWANIE ODKURZACZA

W zależności od sposobu użycia zainstalować pojemnik na kurz **B** lub przystawkę do mopowania **C**. Zainstalować szczotki boczne **A10** i szczotkę główną **A11**.

4.2 INSTALACJA DOKU DO ŁADOWANIA

- Umieścić dok do ładowania na podłodze. Upewnić się, że jest dostatek miejsca na bokach doku (minimalnie 0,5 m) i przed dkiem (minimalnie 1,5 m). Unikać umieszczania doku do ładowania w nasłonecznionym miejscu.
- Podłączyć kabel do doku do ładowania a następnie do sieci el. Nadmiar kabla zasilającego można schować do przestrzeni **D5**.

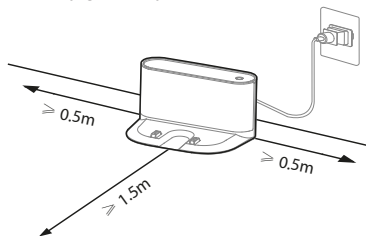

4.3 INSTALACJA DOKU DO ŁADOWANIA Z JEDNOSTKĄ ODSYSAJĄCĄ

- Umieścić dok do ładowania z jednostką odsysającą idealnie na twardej podłodze w odległości ok. 6 cm od ściany. Upewnić się, że jest dostatek miejsca na bokach doku do ładowania (minimalnie 0,5 m) i przed dkiem do ładowania (minimalnie 1,5 m). Unikać umieszczania doku do ładowania z jednostką odsysającą w nasłonecznionym miejscu.
- Podłączyć kabel zasilający doku do ładowania do sieci el.

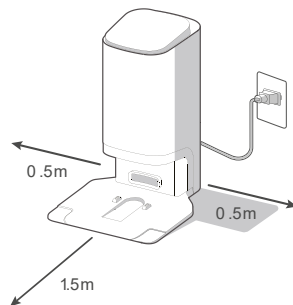



Uwagi



- W przypadku rozładowanego akumulatora włożyć odkurzacze do doku do ładowania ręcznie.
- Po podłączeniu do doku do ładowania odkurzacze sam się włączą.
- Podczas ładowania i podłączenia do doku do ładowania robota nie można wyłączyć.
- Nie wypuszczać odkurzacza do sprzątania zawsze z doku do ładowania.**

5. UŻYWANIE ODKURZACZA

5.1 PODSTAWOWE ZACHOWANIA I SYGNALIZACJA FUNKCJE PRZYCISKÓW

	Przycisk		
			
Krótkie naciśnięcie	Start / pauza / kontynuować	Powrót do doku do ładowania	Rozpoczęcie sprzątania lokalnego
Długie naciśnięcie (ok. 3 s)	Włączenie i wyłączenie robota	-	Tryb podłączania do sieci WIFI

ZACHOWANIA SYGNALIZACJI ODKURZACZA ROBOTYCZNEGO

Sygnalizacja świetlna		Stan odkurzacza
	nie świeci	robot jest wyłączony lub w trybie uśpienia
	świeci	robot jest w trybie stand-by, sprzęta lub jest całkowicie naładowany
	miga powoli	robot ładuje się
	miga szybko	wystąpił jakiś problem
	świeci	stan naładowania jest >20 %, robot ukończył sprzątnięcie i wraca naładować się
	miga	rozładowany akumulator (<20 %), robot jedzie naładować się
	świeci	aktywne sprzątnięcie lokalne
	miga powoli	robot wszedł w tryb podłączania do WIFI
	miga szybko	robot właśnie próbuje podłączyć się do WIFI

ZACHOWANIE SYGNALIZACJI PANELU ŚWIETLNEGO (E1)

Sygnalizacja świetlna	Zachowanie	Stan odkurzacza	
	sygnalizacja pracy	świeci	podłączone do sieci
		nie świeci	odłączone od sieci
		obraca się	jest odsysany kurz z pojemnika B
	kontrolka ostrzegawcza	świeci	brak worka E8 lub jest nieprawidłowo umieszczony
		miga	wiekło E5 jest otwarte
	kontrolka odsysania	świeci	jest odsysany kurz z pojemnika B
	kontrolka worka E8	świeci	worek jest pełny
		miga	układ odsysania jest zatkany / zablokowany
---	detekcja robota	świeci	robot jest w doku do ładowania
		nie świeci	robot nie jest w doku do ładowania

Tryb uśpienia

Jeżeli w trybie gotowości (lub przy sygnalizacji jakiegoś błędu) do 10 minut nie będzie miała miejsca żadna akcja, odkurzacz przełączy się do trybu uśpienia. Obudzi się go naciskając jeden z przycisków, ewentualnie w aplikacji. Tryb nie będzie aktywny, jeżeli odkurzacz jest umieszczony w doku do ładowania.

Przerwanie i wznowienie sprzątanía

Odkurzacz kontynuuje sprzątanía, jeżeli przerwane jest sprzątanía ponownie włączone. Odkurzacz kontynuuje również po pomyślnym naładowaniu, jeżeli sprzątanía zostało przerwane automatycznie z powodu ładowania akumulatora.

Reset odkurzacza

Nacisnąć odpowiednim narzędziem przycisk RESET **A14**. To może pomóc w rozwiązaniu niektórych niespecyficznych problemów i błędów.

UWAGA

- Trzeba pamiętać, że naciśnięcie przycisku tka RESET **A12** powoduje stratę ustawień w aplikacji. Będzie konieczne ponowne sparowanie odkurzacza.

Komunikaty głosowe

Komunikaty głosowe są fabrycznie nastawione na język czeski. Zmiany na język angielski można dokonać tylko w aplikacji.

5.2 ŁADOWANIE AKUMULATORA

1. Skontrolować, czy dok do ładowania **D/E** jest prawidłowo podłączony do sieci el.
2. Położyć odkurzacz w pobliżu doku do ładowania i nacisnąć przycisk **A7** na odkurzaczu. Jeżeli akumulator jest za bardzo rozładowany, umieścić odkurzacz w odpowiedni sposób bezpośrednio w doku do ładowania.

Uwagi

- Standardowy czas ładowania wynosi ok. 5 godz. Całkowicie naładowany akumulator, w zależności od nastawionych funkcji i wydajności, wystarcza na pracę od 170 minut.
- Podane czasy pracy opierają się na wynikach własnych testów firmy ETA i dotyczą tylko nowego i w pełni naładowanego akumulatora. W zależności od wieku i zużycia akumulatora czas pracy skraca się.
- Po skończeniu sprzątanía odkurzacz automatycznie szuka stacji ładowania.
- Informacje o stanie akumulatora można łatwo uzyskać z pomocą aplikacji "ETA SMART". Z pomocą aplikacji można też kiedykolwiek posłać odkurzacz z powrotem na stację ładowania.

UWAGA

- Jeżeli odkurzacz nie będzie używany dłużej niż 2 dni, zalecamy całkowite naładowanie a następnie wyłączenie i wysunięcie z doku do ładowania poza styki do ładowania.

5.3 TRYBY SPRZĄTANIA I FUNKCJE ODKURZACZA

Odkurzacz posiada kilka trybów sprzątanía. W razie obsługi bez korzystania z aplikacji jest jednak do dyspozycji tylko tryb **automatyczny** sprzątanía i sprzątanía **lokalne**.

Automatyczne sprzątanía

Nacisnąć przycisk **A6**. Odkurzacz podczas sprzątanía porusza się stopniowo i systematycznie w pomieszczeniu według zaprogramowanej trasy. Pomieszczenie podzieli na poszczególne segmenty. Jak tylko odkurzacz sprzątaní całą dostępną powierzchnię, automatycznie wyszuka dok do ładowania. Chodzi o najczęściej używany sposób sprzątanía.

Lokalne sprzątanie

Nacisnąc przycisk **A8**. Odkurzacz podczas sprzątania porusza się w pomieszczeniu według zaprogramowanej trasy (kwadrat 1x1 m). Po ukończeniu sprzątania odkurzacz automatycznie wróci do doku do ładowania. Ten tryb sprzątania jest wskazany do sprzątania mniej zanieczyszczonych powierzchni.

Powrót do doku do ładowania

Odkurzacz dysponuje funkcją automatycznego powrotu do doku do ładowania po dokończeniu sprzątania. Odkurzacz można też odesłać do doku do ładowania z pomocą przycisku **A7**, ewentualnie daną funkcją bezpośrednio w aplikacji.

Odkurzacz wróci do doku do ładowania:

- a) jeżeli pošlemy go do niej przyciskiem **A7** lub w aplikacji
- b) po dokończeniu sprzątania
- c) w razie niskiego stanu naładowania akumulatora (po naładowaniu będzie kontynuować niedokończone sprzątanie - jeśli tryb "nie przeszkadzać" nie jest aktywny w aplikacji)

Automatyczne odsysanie brudu jednostką odsysającą

Po przeprowadzeniu sprzątania lub powrocie odkurzacza do doku do ładowania dojdzie do automatycznego odessania brudu z zasobnika **B**. Trzeba regularnie kontrolować napełnienie worka na kurz **E8** i wymieniać go. Nastawienie częstotliwości odsysania zbiorniczka można nastawić w aplikacji.

5.4 UŻYWANIE WYPEŁNIACZA MOPA (RYS. 3)

- 1) Wyjąć zbiorniczek **B** i otworem **B5** napełnić zbiorniczek czystą wodą i należyście zamknąć korkiem **B6**.
- 2) Włożyć zbiorniczek **B** z powrotem do robota.
- 3) Następnie na zbiorniczek **B** od spodu nasunąć (po sprzątaniu zdjęć) według rys.3 przystawkę do mopowania **C** z założonym mopem (do usłyszenia kliknięcia). Mop przed użyciem namoczyć i wycisnąć.
- 4) Włączyć odkurzacz naciskając przycisk **A6**, ewentualnie w aplikacji na żądany tryb sprzątania.
- 5) Po ukończeniu sprzątania opróżnić zbiorniczek i należyście wysuszyć - nie ładować odkurzacza z wodą w zbiorniczku.

Uwagi

- Odkurzacz ma specjalną funkcję MOP LIFT, która podniesie przystawkę do mopowania po wykryciu dywanu. Ta funkcja jest w standardowym nastawieniu aktywna. Można ją wyłączyć z pomocą aplikacji.
- Nie dodawaj do wody żadnych środków czyszczących.
- Zasunięcie przystawki do mopowania **C** włącza działanie pompy. Nie używać odkurzacza z przystawką **C** bez wody wewnątrz zbiorniczka **B7!**
- Podczas mopowania kontrolować odkurzacz. Nie używać mopowania bez nieustannego nadzoru.
- Podczas mopowania zalecamy przeprowadzanie sprzątania kolejno w pojedynczych pomieszczeniach.
- Odkurzacz podczas mopowania kontrolować i w razie potrzeby dolać wodę do przystawki do mopowania, ewentualnie oplukać mop.
- Po użyciu zdjęć przystawkę do mopowania i wyczyścić. Nie zostawiać jej zainstalowanej na odkurzaczu podczas ładowania lub kiedy nie jest używana.
- Po zamknięciu korka dolnymi otworami może uchodzić mała ilość wody. Po jego zamknięciu obrócić przystawkę i przenosić do góry nogami.

6. APLIKACJA ETA SMART

Odkurzacz można obsługiwać w trybie uproszczonym z pomocą przycisków **A6**, **A7** i **A8**. Dla wykorzystania jego pełnego potencjału jednak jest potrzebna instalacja i użycie inteligentnej aplikacji "**ETA SMART**", która rozszerzy jego funkcjonalność i komfort użytkowania.

Wszelkie dodatkowe informacje, instrukcję obsługi aplikacji, instrukcje i rady dotyczące pomyślnego sparowania z siecią domową, można znaleźć pod adresem:

www.eta-polska.pl/robot

Aplikację można znaleźć w bazie danych aplikacji Apple Store lub Google Play, lub można dla przyspieszenia użyć następującego kodu QR:



Uwagi

Jeżeli kod QR nie jest aktywny, wyszukać aplikację ręcznie według nazwy.

7. UTRZYMANIE ODKURZACZA

Utrzymanie i czyszczenie przeprowadzać regularnie w zależności od częstości używania oraz wielkości sprzątanых powierzchni. W bardziej zanieczyszczonym środowisku (dom ze zwierzętami) będzie konieczne częstsze sprzątanie. **Zaniechanie utrzymania może być przyczyną uszkodzenia odkurzacza i jego części!**

Korpus odkurzacza robotycznego wraz z modułem laserowym wycierać ostrożnie suchą szmatką. Skontrolować też, czy do okolicy modułu laserowego nie dostały się jakieś zanieczyszczenia i nie blokują ruchu obrotowego mechanizmu. To mogłoby negatywnie wpłynąć na mapowanie pomieszczenia i zachowanie robota.

7.1 CZYSZCZENIE STYKÓW DO ŁADOWANIA

Wyłączyć odkurzacz i odłączyć stację ładowania od sieci elektrycznej!

Oczyścić styki do ładowania (**A3**, **D3**, **E2**) na odkurzaczu i stacji miękką suchą szmatką. Czyszczenie przeprowadzać co najmniej 1x w miesiącu. **Do czyszczenia styków nie używać żadnych agresywnych środków czyszczących lub olejów.**

7.2 CZYSZCZENIE ZBIORNICZKA NA ŚMIECI I FILTRÓW

1. Według rys. 2 wyjąć zbiorniczek na kurz **B** z odkurzacza. Otworzyć jego wieko **B4a** i wysypać zawartość, zlikwidować ją wspólnie z normalnym odpadem, komunalnym - ewentualnie użyć funkcji odsysania kurzu ze zbiorniczka w doku do ładowania. W razie wysypywania zawartości zbiorniczka ręcznie należy obrócić go otworem wylotowym w górę.

- Z zbiorniczka **B7** wylać nadmiar wody. Wytrzeć zbiorniczek **B** wilgotną szmatką.
- Otworzyć wieko **B4b**, wyjąć filtr HEPA i delikatnie przedmuchać lub wytrzeć. Ewentualnie użyć do oczyszczenia narzędzia do czyszczenia **F**. Filtr **B2** wytrzeć ostrożnie wilgotną szmatką, ewentualnie użyć tu też narzędzia **F**.
- Po przeprowadzeniu utrzymania złożyć pojemnik na kurz wraz z filtrem i włożyć z powrotem do odkurzacza, ewentualnie ułożyć w odpowiednim bezpiecznym miejscu.

UWAGA

- Do czyszczenia filtrów nie używać żadnych agresywnych środków piorących lub czyszczących ani gorącej wody.
- Dla zachowania parametrów filtracji HEPA filtra zalecamy czyszczenie na sucho.
- Jeżeli zdecydujemy się na umycie filtra HEPA wodą, pogorszą się jego właściwości filtracyjne.** Filtr można umyć maksymalnie 3x. Następnie trzeba kupić nowy.
- HEPA filtr zalecamy wymieniać co najmniej 2x w roku.
- Filtry nie są przeznaczone do mycia w zmywarce do naczyń.
- Zaniechanie czyszczenia i ewentualnej wymiany filtrów może prowadzić do awarii odkurzacza!

7.3 CZYSZCZENIE GŁÓWNEJ SZCZOTKI

- Nacisnąć zamki pokrywy do siebie i zdjąć pokrywę **A12** i wyjąć główną szczotkę **A11** z odkurzacza.
- Wyczyścić główną szczotkę narzędziem do czyszczenia **F** (lub odpowiednim innym). Do usunięcia nawiniętych włosów/sierści można też użyć nożyc. Pokrywę głównej szczotki i miejsce na główną szczotkę wytrzeć miękką suchą szmatką.
- Ze szczotki **A11** można też wysunąć łożysko **A13** i usunąć ewentualne włosy/sierść, które dostawy się na to miejsce.
- Umieścić w odwrotnej kolejności wszystkie zdemontowane części z powrotem do odkurzacza.

7.4 CZYSZCZENIE SZCZOTEK BOCZNYCH

- Wyjąć obie szczotki boczne, wyczyścić je i usunąć z nich nawinięte włosy/sierść).
- Dbać o umieszczenie prawidłową stroną według oznaczenia (L - lewa, P - prawa).

7.5 CZYSZCZENIE KÓŁEK

Wyczyścić przednie, lewe i prawe kółko z pomocą narzędzia **F**.

UWAGA

Na osie kółek mogą się nawijać włosy/sierść i przyczepiać inne zanieczyszczenia. Kółka należy regularnie kontrolować i czyścić.

7.6 CZYSZCZENIE CZUJNIKÓW

Po dokończeniu każdego sprzątania oczyścić czujniki z pomocą narzędzia **F** (lub innego odpowiedniego).

7.7 CZYSZCZENIE PRZYSTAWKI DO MOPOWANIA

Po każdym użyciu zdjąć przystawkę z odkurzacza (patrz rys. 3). Oplukać przystawkę do mopowania **C** i mopy **C3** pod bieżącą wodą. Mop zdjąć odrywając i wysuwając w bok.

Wylać ze zbiorniczka nadmiar wody i wypłukać jeszcze raz czystą wodą.

7.8. CZYSZCZENIE ZDERZAKA PRZEDNIEGO A1

Zderzak przedni posiada czujniki przeszkód, zatem cały należy regularnie ostrożnie wycierać wilgotną szmatką. Kontrolować też, czy zderzakiem przednim można lekko poruszać na całym jego obwodzie w stronę korpusu robota i kontrolować, czy między zderzakiem i robotem nie jest zaklinowana jakaś przeszkoda.

7.9. CZYSZCZENIE DOKU DO ŁADOWANIA Z JEDNOSTKĄ ODSYSAJĄCĄ

1. Odchylić wieko **E5** naciskając jego przednie obrzeże i wyjąć worek na kurz **E8**. Zlikwidować go z odpadem komunalnym. Następnie włożyć do jednostki nowy pusty worek i zamknąć wieko. Przesuwana kartonową część trzeba zasunąć w dół do oporu.
2. Filtr ochronny **E6** wytrzeć delikatną szmatką lub szczoteczką.
3. Oczyszczyć też ostrożnie okolice **E3** suchą szmatką.

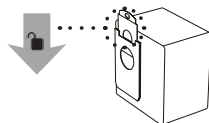

Uwaga

- W okolicy otworu **E4** może się nagromadzić brud u kurz. Oczyszczyć wilgotną szmatką lub szczoteczką również to miejsce.

Rozległą konserwację lub konserwację, która wymaga ingerencji do wewnętrznej części urządzenia, może wykonać wyłącznie specjalistyczny serwis!
Nieprzestrzeganie wskazówek producenta powoduje utratę prawa do napraw gwarancyjnych!

8. ROZWIĄZYWANIE PROBLEMÓW

Większość różnych problemów można rozwiązać lub zapobiec im poprzez prawidłową obsługę zgodnie ze wskazówkami podanymi w instrukcji. Przede wszystkim należy dbać o należyte utrzymanie i kontrolę wzrokową odkurzacza. Zawsze na wszelki wypadek restartować cały odkurzacz i skontrolować prawidłowość podłączenia doku do sieci el.

Problem	Przyczyna	Rozwiązanie
Odkurzacz kręci się w jednym miejscu.	Lewe/prawe koło jest zablokowane.	Skontrolować i wyczyścić koła.
Odkurzacz wciąż cofa.	Czujniki przeciwko spadnięciu ze schodów są zanieczyszczone lub uszkodzone.	Wyczyścić czujniki. Jeżeli problem trwa nadal, zwrócić się do autoryzowanego warsztatu naprawczego.
Odkurzacz nieustannie uderza w przeszkody.	Przedni zderzak jest zablokowany zanieczyszczeniami.	Skontrolować i wyczyścić przedni zderzak.
Odkurzacz sprząta za krótko.	Akumulator nie jest dostatecznie naładowany lub kończy się jego żywotność.	Naładować całkowicie odkurzacz. Jeżeli problem trwa nadal, wymienić akumulator na nowy.

Siła ssania odkurzacza słabnie.	Pojemnik na śmieci jest pełny lub są zanieczyszczone filtry.	Skontrolować i wyczyścić pojemnik na śmieci i filtry.
Odkurzacze nie mapuje, deformuje mapę lub zachowuje się chaotycznie	Zablokowany moduł laserowy.	Skontrolować moduł i usunąć ewentualne przeszkody. Mechanizm laserowy musi się pod modułem swobodnie obracać.
Odkurzacze nie można włączyć	Rozładowany akumulator	Naładować robota.
	Ekstremalna temperatura otoczenia	Temperatura otoczenia nie może być niższa niż 0 °C ani wyższa niż 40 °C.
Nienormalne zachowanie	Nieznana przyczyna	Wypróbować wyłączenie i restart odkurzacza.

9. SPECYFIKACJA TECHNICZNA

Odkurzacze robotyczny	
Urządzenie klasy ochrony	III.
Napięcie robocze	14,4 V (DC)
Akumulator	Li-Ion (BP14452C)
Pojemność akumulatora	5200 mAh
Czas ładowania	5 godz
Masa	3,75 kg
Wymiary	Ø 430 mm x 96 mm
Zakres częstotliwości	2,4 GHz
Technologia bezprzewodowa	Wifi
Deklarowany poziom mocy akustycznej wynosi 73 dB(A) re 1pW.	

Kompatybilność:

System operacyjny urządzenia smart

- Android 6.0 i wyższy
- IOS 11.0 i wyższy

Sieć Wifi

- 2,4 GHz
- zabezpieczenie WPA1 i WPA2 (zalecane WPA2)

UWAGA

Urządzenia nie można używać w sieciach Wifi zabezpieczonych protokołem IEEE 802.1X (zazwyczaj firmowe sieci Wifi).

Dok do ładowania	ETA5241 (D)	ETA6241 (E)
Klasa ochrony urządzenia	II.	
Moc znamionowa	24 W	765 W
Wymiary ok.	230 x 165 x 115 mm	435 x 360 x 290 mm
Masa	0,7 kg	4,65 kg
Pojemność worka na kurz	—	2,5 l
Odsysanie (podciśnienie)	—	≤ 19 KPa
Hałas (dB(A) re 1pW)	—	84

Niniejszym ETA a.s. oświadcza, że sprzęt radiowy typu ETA5241/ETA6241 spełnia wymagania dyrektywy 2014/53/EU. Pełny tekst deklaracji zgodności jest dostępny pod poniższym adresem internetowym: <http://www.eta-polska.pl/>

Zmiana specyfikacji technicznych i akcesoriów w zależności od modelu produktu jest zastrzeżona przez producenta. Producent zastrzega sobie prawo do zmiany / aktualizacji ETA SMART bez uprzedzenia. Charakter tych zmian / aktualizacji może spowodować, że niektóre informacje i procedury w tej instrukcji będą nieaktualne lub nie będą opisane.

Pojemność akumulatora produktu stopniowo maleje. Zmniejszenie pojemności akumulatora występuje podczas normalnego użytkowania urządzenia i jest uważane za zużycie urządzenia. Zmniejszenie pojemności akumulatora nie stanowi wady urządzenia.

10. EKOLOGIA



Jeżeli tylko pozwoliły na to rozmiary, na wszystkich elementach wydrukowano znaki materiałów zastosowanych do produkcji opakowań, komponentów i wyposażenia, jak również ich przetwarzania wtórnego. Symbole umieszczone na produktach lub w załączonej dokumentacji oznaczają, że zastosowanych elementów elektrycznych lub elektronicznych nie można poddawać utylizacji wraz z odpadem komunalnym. Produkt należy odnieść do specjalnych punktów zbiorczych, w których będą przyjęte bez opłaty. Dzięki poprawnej utylizacji pomogą Państwo zachować cenne źródła i pomogą w profilaktyce ewentualnych negatywnych wpływów na środowisko naturalne i zdrowie ludzkie. Niewłaściwy sposób utylizacji urządzenia może podlegać karze – zgodnie z przepisami krajowymi i międzynarodowymi. Urządzenie jest wyposażone w akumulator Li-Ion o długiej żywotności. Aby chronić środowisko jest wymagane po zakończeniu działania urządzenia wyładowany akumulator zdemontować i w odpowiedni sposób, poprzez specjalną sieć punktów zbiorczych, akumulator i urządzenie bezpiecznie zlikwidować. W celu uzyskania innych szczegółowych informacji dotyczących utylizacji należy zwrócić się do najbliższego urzędu lub punktu zbiorczego.

Wyjęcie akumulatora

Odśrubować 3 śruby pokrywy przestrzeni na akumulator na spodniej stronie odkurzacza. Wyjąć akumulator i odłączyć konektor. Do odłączenia konektora należy użyć większej siły dla pokonania bezpiecznika przeciwko samowolnemu rozłączeniu.

UWAGA

- Dbać o prawidłowe podłączenie złączy! Złącze akumulatora posiada część zabezpieczającą, która musi trafić na element współpracujący części zabezpieczającej w złączu w odkurzaczu, dokładnie według rys. poniżej, w przeciwnym wypadku grozi uszkodzenie płyty głównej odkurzacza!

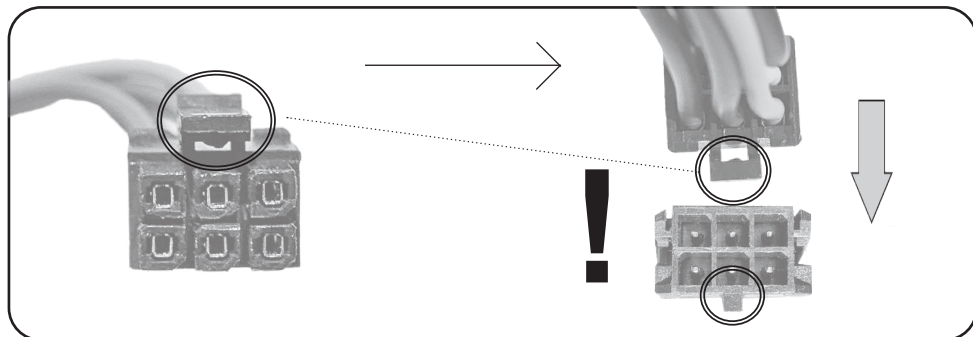

OSTRZEŻENIA I SYMBOLE UŻYTE NA URZĄDZENIACH, OPAKOWANIACH LUB W INSTRUKCJI:

HOUSEHOLD USE ONLY. DO NOT IMMERSE IN WATER OR OTHER LIQUIDS.

Tylko do zastosowania w gospodarstwie domowym. Nie zanurzać do wody lub innych cieczy.

KEEP OUT OF REACH OF CHILDREN.

Przechowywać poza zasięgiem dzieci.



TO AVOID DANGER OF SUFFOCATION, KEEP THIS PLASTIC BAG AWAY FROM BABIES AND CHILDREN. DO NOT USE THIS BAG IN CRIBS, BEDS, ARRANGES OR PLAYPENS. THIS BAG IS NOT A TOY.



Niebezpieczeństwo uduszenia. Tego worka nie należy używać w kołyskach, łóżeczkach, wózkach lub kojach dziecięcych. Torebkę z PE położyć w miejscu będącym poza zasięgiem dzieci. Torebka nie służy do zabawy!



Zapoznaj się z instrukcją obsługi



Zdemowana jednostka zasilająca



OSTRZEŻENIE

eta 5241, 6241

Aurum

BEDIENUNGSANLEITUNG

Sehr geehrter Kunde, wir bedanken uns, dass Sie unser Produkt gekauft haben. Vor der Inbetriebnahme des Gerätes lesen Sie die Bedienungsanleitung sorgfältig durch und bewahren Sie diese zusammen mit der Garantiebescheinigung und wenn möglich auch mit der Verpackung und deren Inhalt auf.

1. SICHERHEITSAUWEISUNGEN

- Die Anweisungen der Anleitung betrachten Sie als Teil des Elektrogerätes und übergeben Sie die Anleitung jeden weiteren Nutzer.
- Überprüfen Sie, ob die Angabe des Typenschildes der Spannung Ihrer elektrischen Steckdose entspricht.
- Dieses Gerät darf von Kindern unter 8 Jahren, Älteren oder Personen mit eingeschränkten physischen oder mentalen Fähigkeiten oder mit unzureichenden Erfahrungen und Kenntnissen lediglich dann genutzt werden, wenn diese unter Aufsicht sind oder über die Nutzung des Gerätes auf eine sichere Art und Weise angewiesen wurden und sich eventueller Gefahren bewusst sind. Kinder dürfen mit dem Gerät nicht spielen. Reinigung und Wartung dürfen von Kinder ohne Aufsicht nicht durchgeführt werden.
- Vor dem Umtausch von Zubehörteilen oder von Teilen, die sich bei der Nutzung bewegen, vor der Montage und Demontage und vor jeder Reinigung und Wartung schalten Sie das Gerät aus.
- Vermeiden Sie Kontakt von Händen/Fingern an der Drehbürste.
- Eine beschädigte Anschlussleitung muss durch den Hersteller, von dessen Servicewerkstadt oder von einer ähnlich qualifizierten Person ersetzt werden, um Gefährdungen zu vermeiden.
- Nehmen Sie den Bodenstaubsauger nicht in Betrieb, wenn die Anschlussleitung oder der Netzstecker beschädigt ist, wenn er nicht richtig arbeitet und wenn das Gehäuse sichtbare Beschädigungen aufweist. In solchen Fällen bringen Sie das Gerät in eine autorisierte Servicewerkstadt, um dort seine Sicherheit und die ordnungsgemäße Funktion überprüfen zu lassen.
- **ANMERKUNG:** Für Laden des Akkumulators nur die mitgelieferte Ladestation verwenden.
- Das Produkt ist zur Verwendung im Haushalt und zu ähnlichen Zwecken (in Geschäften, Büros und ähnlichen Betrieben, in Hotels, Motels und anderen Wohneinrichtungen, in Betrieben für Übernachtung mit Frühstück) bestimmt! Es ist nicht zu kommerziellen Zwecken bestimmt!
- Tauchen Sie den Staubsauger nie ins Wasser (auch nicht teilweise)!
- Lassen Sie den Staubsauger nie in freien Witterungsbedingungen (Regen, Frost, direkte Sonnenstrahlung etc.) stehen.





- Um Sicherheit und richtige Funktion zu sichern, nutzen Sie nur originale Ersatzteile und durch den Hersteller genehmigte Zubehörteile.
- Verwenden Sie das Gerät nie zu anderen, als zu den genehmigten Zwecken.
- Saugen Sie keine scharfen Gegenstände (z.B. Glas, Splitter) oder heiße und brennbare (Spreng-)Stoffe (z.B. Asche, brennende Zigarettenstummel, Benzin, Lösungsmittel und Aerosole-Abgase) ein. Durch das Einsaugen dieser Gegenstände können Filter oder möglicherweise auch das ganze Gerät beschädigt werden.
- Dichten Sie bitte Fugen und Lücken auf dem Boden (z.B. bei den Übergangleisten) ab, so dass die Rotationsbürsten nicht beschädigt werden können. Diese Lücken würden den Staubsauger im weiteren Betrieb behindern, wenn in ihm die Bürstenteile stecken bleiben.
- Der Staubsauger darf nicht auf Teppichen eingesetzt werden, deren Haarlänge mehr als 1 cm beträgt. Gleichzeitig funktioniert der Staubsauger bei einigen Arten von dunklen Teppichen möglicherweise nicht richtig. Diese "verwechseln" die Sensoren mit ihrer Oberfläche und verursachen möglicherweise eine chaotische Bewegung des Staubsaugers oder treffen möglicherweise nicht auf die Oberfläche. Der Staubsauger kann die Übergangleisten bis ca. 2 cm überfahren.
- Wird das Gerät eine längere Zeit nicht verwendet, trennen Sie die Ladestation vom elektrischen Netz. Schieben Sie das Gerät außerhalb von Kontakten der Ladestation vor. Sie verhindern somit das Entladen des Staubsaugers. Verwenden Sie das Netzteil nur im Innenraum. Staubsauger ausschalten.
- Laden Sie keinen Akku auf, aus dem Elektrolyt austritt.
- Verbinden Sie keine Kontakte des Akkus oder des Netztes! Falls Sie den Akku nicht verwenden, halten Sie ihn außerhalb der Reichweite von metallischen Gegenständen wie z.B. Büroklammern, Münzen, Schlüssel, Nägel, Schrauben oder andere kleine Metallgegenstände, die den Kurzschluss an den Akku-Klammern verursachen können. Der gegenseitige Kurzschluss der Akkuklammern kann Verbrennungen oder Brand verursachen.
- Ergreifen Sie Maßnahmen, die einen glatten Betrieb des Staubsaugers sichern.
 - Stellen Sie Gegenstände, die leicht umkippen, an eine sichere Stelle.
 - Sichern Sie die Teppich-Ränder ab.
 - Hängende Tischbedeckungen und Vorhänge sollten den Boden nicht berühren.
 - Brennbare Gegenstände müssen weit entfernt von Feuerquellen gestellt werden.
 - Räumen Sie lose Verbindungsleitungen weg und sichern Sie sie vor Kollision mit dem Staubsauger.
 - Sammeln Sie Zeitungen, Bücher, Zeitschriften und größere Papierstücke auf dem Boden auf.
- Verwenden Sie den Staubsauger nicht in Umgebungen mit Umgebungstemperaturen über 40 oder unter 0 °C.
- Verwenden Sie das Lasermodul oder dessen Abdeckung nicht als Griff zum Tragen des Saugroboters! Stellen Sie den Saugroboter gleichzeitig nicht verkehrt herum auf eine Oberfläche - Sie könnten das Lasermodul beschädigen!
- Die Hauptbürste und der Schmutzbehälter müssen richtig angebracht werden.
- Reinigen Sie die Gegen-Sturz-Sensoren vor der Verwendung.
- Der Staubsauger braucht zum Staubsaugen unter den Möbeln eine Lücke von 10,5 cm freien Raum, so dass das Einklemmen oder Stecken-Bleiben verhindert wird.
- Falls aus dem Akku Flüssigkeit austritt, tauschen Sie ihn umgehend um, sonst kann er das Gerät beschädigen.
- Verhindern Sie, dass der Staubsauger fällt. Falls dies passieren sollte, schalten Sie den Staubsauger ein und beobachten Sie seine Bahn, somit kontrollieren Sie ob alles in Ordnung läuft. Diese Kontrolle ist wichtig, wenn der Staubsauger danach ohne Ihre Aufsicht staubsaugen soll.











- Wenn Sie den Staubsauger längere Zeit nicht benutzen, trennen Sie den Akkumulator.
- Vergessen Sie nicht, dass sich der Roboter von selbst bewegt. Achten Sie darauf, dass Sie beim Gehen nicht auf den Roboter treten!
- Entsorgen Sie die Batterie auf geeignete Weise (siehe Art. **10. ÖKOLOGIE**).
- Die in Bedienungsanleitung gezeigten Teile des Staubsaugers, einschließlich Zubehör, dienen der Veranschaulichung und können vom Produkt abweichen!
- Der Hersteller ist für Schäden, die durch falsche Verwendung des Gerätes und des Zubehörs verursacht wurden, nicht verantwortlich und ist aus der Garantie nicht für ein Gerät verantwortlich, das beim Nicht-Einhalten der Sicherheitswarnungen betrieben wird. Als falsches Verwenden des Gerätes wird das Nicht-Einhalten von regelmäßigem Umtausch oder Wartung von jeglichen Filtern angesehen.

Drahtlose Verbindung und Kompatibilität

- Die Gesellschaft ETA ist auf keiner Art und Weise für jeglichen zufälligen, indirekten oder nachfolgenden Schaden verantwortlich, für Datenverluste oder Verluste, die durch Weitergabe von Informationen während der Kommunikation mittels drahtloser Technologien verursacht wurden.
- Eine erfolgreiche drahtlose Kommunikation auf 100% ist bei allen Smart-Geräten und W-LAN-Netzen (Routern) nicht zu garantieren. Angesichts der Vielfaltigkeit von Geräten auf dem Markt kann es zu solchen Fällen kommen, in denen der Charakter und die Spezifikation eines Smart-Gerätes oder von W-LAN-Netzen (Routern) die Verbindung verhindert, oder diese auf irgendeine Art und Weise gestört wird. Der Erfolg der drahtlosen Kommunikation mittels eines W-LAN-Netzes wird ebenfalls von vielen anderen Faktoren, inkl. Hardware- und Software-Konfiguration beeinflusst. Die Verbindung zwischen dem Roboter und Ihrem W-LAN-Netz kann ebenfalls von umliegenden W-LAN-Netzen beeinflusst werden, die auf derselben Frequenz aktiv sind und somit die Verbindung (z.B. in Plattenbauten, Wohnhäusern) stören können. Diese Gründe sind keine Reklamationsgründe des Gerätes.

Die App hat ein drittes Subjekt (weiter nur „Subjekt“ genannt) im Eigentum und dieses betreibt sie, das von der Gesellschaft HP TRONIC Zlín, spol. s r.o. (weiter nur „Verkäufer“) unterschiedlich ist. Zwischen Subjekt und Verkäufer kommt es nicht zu der Personendatenübermittlung. Bei der Registrierung in der App übermittelt der Kunde die personenbezogenen Daten direkt dem Subjekt, das dadurch zum Verwalter der personenbezogenen Daten wird. Die App und damit verbundener Schutz personenbezogener Daten befolgen die Regeln des Subjektes.

	<p>Lediglich ein autorisierter Service ist berechtigt Reparaturen und Änderungen des Gerätes durchzuführen, andere nicht fachgerechte Manipulation kann zum Brand, Unfall durch elektrischen Strom oder Verwundung führen.</p>		<p>Nur die mitgelieferte Ladestation mit ihrem Kabel verwenden, die Bestandteil dieses Gerätes sind.</p>
	<p>Das Kabel nie mit feuchten Händen berühren - Stromschlaggefahr.</p>		<p>Biegen Sie das Anschlusskabel nicht um und belasten Sie es nicht, dies könnte zur Beschädigung, zum Brand oder zum Unfall durch elektrischen Strom führen.</p>

	Achten Sie darauf, dass Ihre Kleidung oder Ihr Körperteil nicht in der Rotationsbürste stecken bleiben, es kann zu Verletzungen kommen.		Verhindern Sie Kontakt mit Zigaretten, Feuerzeugen, Streichhölzern oder anderen Wärmequellen oder brennbaren Materialien.
	Verwenden Sie den Staubsauger nicht in Geschäftsräumen, er könnte durch belastend häufige Verwendung beschädigt werden.		Entfernen Sie vor der Verwendung alle leicht zu vernichtende Gegenstände (inkl. Gegenstände mit hoher Rückschlageigenschaft, Stoffe, Glasflaschen etc.), die Gegenstände könnten beschädigt oder die Funktion des Staubsaugers eingeschränkt werden.
	Den Kabelstecker in die Ladestation fest einstecken, sonst besteht Gefahr eines Stromschlages, Kurzschlusses oder Brandes.		Treten Sie und setzen Sie sich nicht auf den Staubsauger, es könnte zur Beschädigung des Staubsaugers führen oder zu Verletzungen.
	Saugen Sie kein Wasser und keine anderen Flüssigkeiten ab, es könnte zur Beschädigung des Staubsaugers führen.		Verwenden Sie den Staubsauger nicht an kleinen Tischen oder Stühlen oder in einem kleinen Raum, es könnte zur Beschädigung des Staubsaugers führen.
	Verwenden Sie den Staubsauger nicht draußen, es könnte zur Beschädigung des Staubsaugers führen.		Lassen Sie keine Faden, Drahtstücke oder andere Gegenstände länger als 150 mm herumliegen, sie könnten sich in der Bürste verwickeln.











2. VERWENDUNG

Das Gerät ist zur Verwendung zu Hause, in Hotelzimmern und kleinen Büros bestimmt. Es eignet sich zum Reinigen von Teppichen mit kurzem Haar, Holzböden, Hartböden, keramischem Pflaster etc. Weil sich der Staubsauger im Raum Ihres Haushaltes frei bewegen wird, muss die Umgebung für diese Zwecke angepasst werden. Bereits vor der Verwendung des Staubsaugers entfernen Sie vom Fußboden alle unerwünschten Gegenstände (wie z. B. frei verlegte Kabelleitungen, verstreute Kleidung, Papiere, Beutel, usw.), die die Bewegung des Staubsaugers behindern könnten, sowie auch zerbrechliche Gegenstände (z. B. Glas- und Keramikvasen), die der Staubsauger beschädigen könnte. Wenn Sie den Staubsauger in einem mehrstöckigen Haushalt nutzen, empfehlen wir Ihnen, die Ladestation zusammen mit dem Saugroboter zwischen den Etagen zu tragen, um alle Funktionen sicherzustellen.

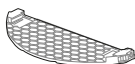
Diese Bedienungsanleitung ist für den ETA5241 und den ETA6241 gültig. Die Saugroboter unterscheiden sich voneinander dadurch, dass der ETA6241 eine Ladestation mit Absaugvorrichtung (E) und der ETA5241 über eine herkömmliche Ladestation verfügt (D). Die Ladestationen sind nicht miteinander kompatibel - d.h. Sie können die Station (E) nicht für den ETA5241 und die Station (D) nicht für den ETA6241 kaufen.

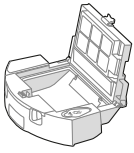
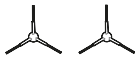
3. PRODUKTTEILE

3.1 INHALT DER PACKUNG

Position	Beschreibung	Menge	Bestellnummer	
	Staubsaugerroboter	A	1	—
	Ladestation (ETA5241)	D	1	ETA524100010
	Speisekabel (ETA5241)	D6	1	ETA524100010
	Ladestation mit der Absaugeinheit (ETA6241)	E	1	ETA624100560
	Staubbeutel für das Sammelgefäß (ETA6241)	E8	1+1	ETA624100010
	Wischaufsatz	C	1	ETA624100470
	Mopp	C3	1+1	ETA624100480
	Schmutzbehälter	B	1	ETA624100510
	HEPA Filter	B3	1+1	ETA624100520
	Behälterdichtung	-	1	ETA624100570
	hintere Trennwand	-	1	
	Schmutzgleichrichter	-	1	
	Seitenbürsten	A10	2+2	ETA624100530
	Hauptbürste	A11	1	ETA624100500
	Hauptbürstendeckel	A12	1	ETA624100490
	Reinigungsteil	F	1	ETA624100540
	Akku	-	1	ETA624100200

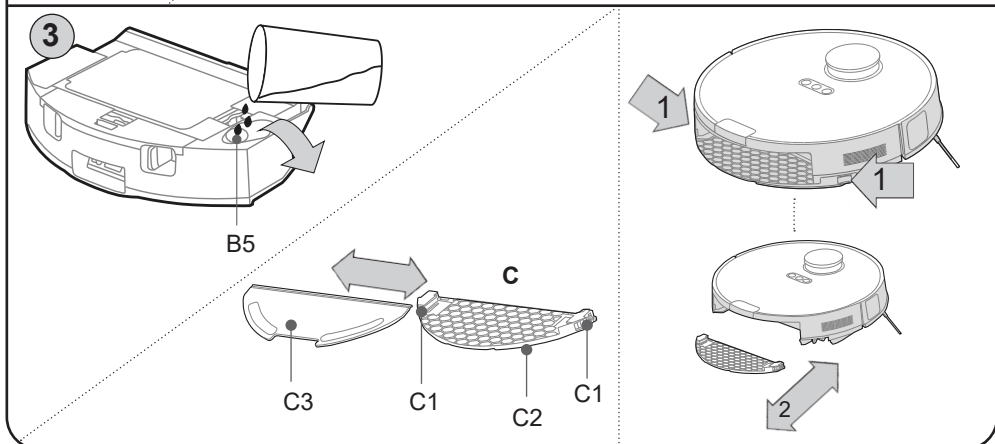
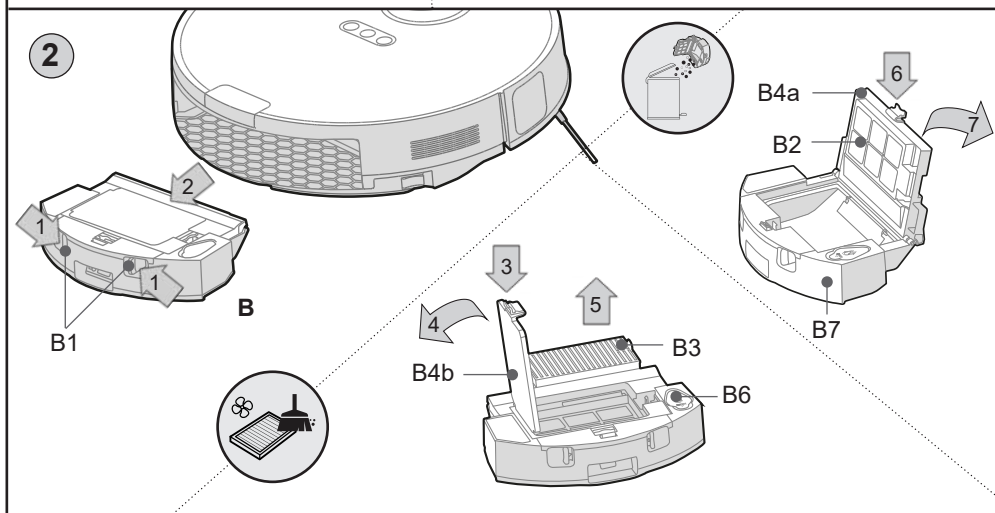
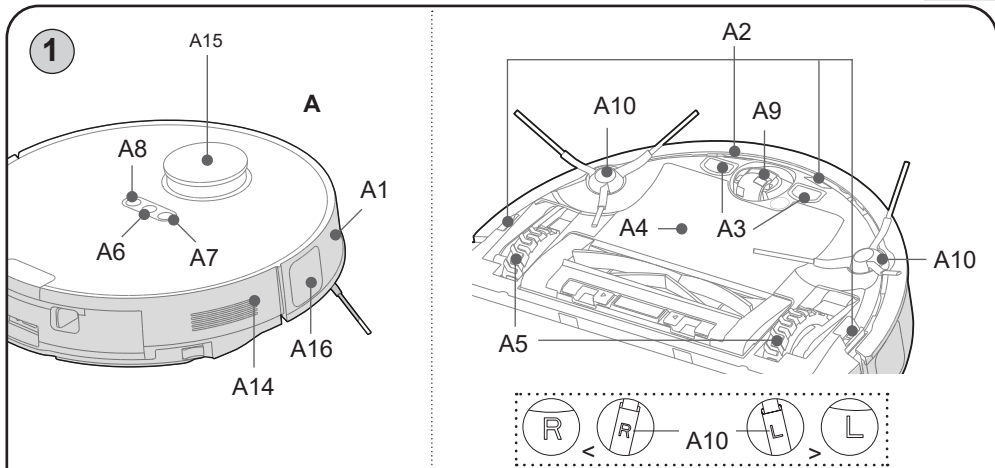

3.2 ROBOTERSTAUBSAUGER – BLICK VON OBEN

A – Saugroboter

- A1 – Frontstoßstange
- A2 – Treppensturzsensoren
- A3 – Ladekontakte
- A4 – Batteriefachabdeckung
- A5 – Antriebsräder (links/rechts)
- A6 – Hauptschalter (AN./AUS.)
- A7 – Taste „Zurück zur Ladestation“
- A8 – Taste „Lokale Reinigung“
- A9 – Vorderrad
- A10 – Seitenbürste
- A11 – Hauptbürste
- A12 – Hauptbürstendeckel
- A13 – Lager
- A14 – RESET-Taste
- A15 – Lasermodul
- A16 – TOF-Sensor

B – Schmutzbehälter 2 in 1

- B1 – 2-in-1-Schmutzbehälter
- B2 – Vorfilter
- B3 – HEPA-Filter
- B4a – Deckel des Schmutzbehälters
- B4b – HEPA-Filterdeckel
- B5 – Gießloch

- B6 – Gießlochstopfen
- B7 – Wassertank (220 ml)

C – Wischaufsatz

- C1 – Verriegelung des Aufsatzes
- C2 – Unterer Teil zur Befestigung des Mopps
- C3 – Mopp

D – Ladestation

- D1 – Betriebsleuchte
- D2 – Signalfäche
- D3 – Ladekontakte
- D4 – Buchse für Netzkabel
- D5 – Platz zum Aufwickeln des Kabels
- D6 – Ladekabel

E – Ladestation mit Absaugereinheit

- E1 – Beleuchtungstafel
- E2 – Ladekontakte für den Saugroboter
- E3 – Signaltafel
- E4 – Loch für Saugroboteranschluss
- E5 – Deckel
- E6 – Schutzfilter
- E7 – Platz zum Aufwickeln des Kabels
- E8 – Staubbeutel

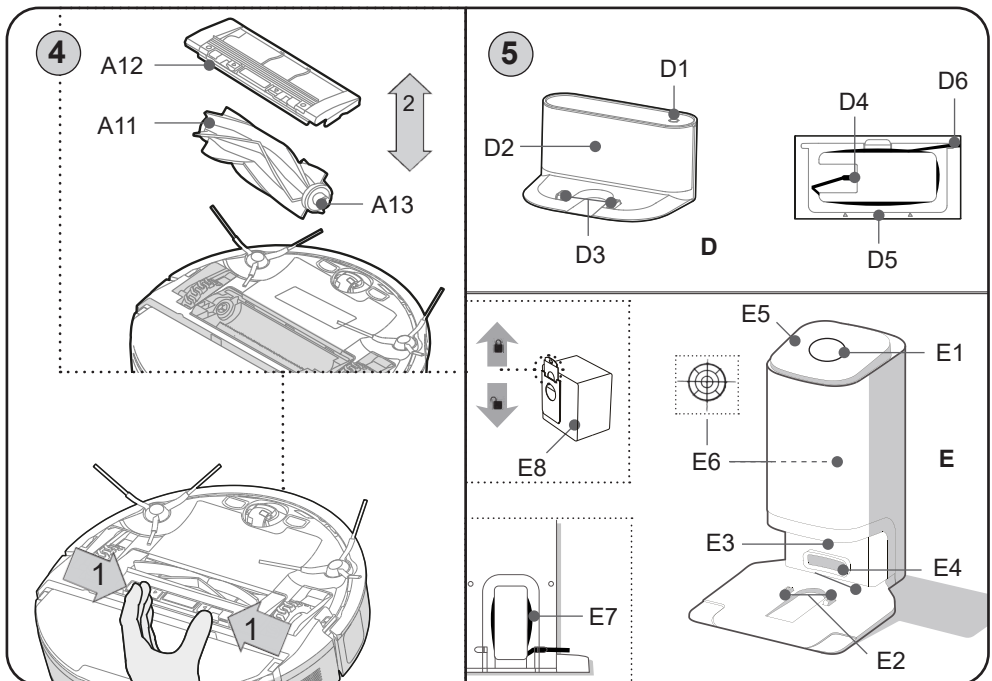

4. VORBEREITUNG VOR DEM EINSATZ DES STAUBSAUGERS

Entfernen Sie jegliche Verpackungen, nehmen Sie den Staubsauger und das Zubehör heraus. Entfernen Sie alle eventuellen Folien, Aufkleber oder Papier vom Staubsauger.

4.1 VORBEREITUNG DES SAUGROBOTERS

Montieren Sie je nach Verwendung Schmutzbehälter **B** oder Wischaufsatz **C**. Installieren Sie die Seitenbürsten **A10** und die Hauptbürste **A11**.

4.2 INSTALLATION DER LADESTATION

1. Stellen Sie die Ladestation auf den Boden. Stellen Sie sicher, dass an den Seiten der Basis (mindestens 0,5 m) und vor der Basis (mindestens 1,5 m) genügend Platz vorhanden ist. Vermeiden Sie es, die Ladestation dem Sonnenlicht auszusetzen.
2. Schließen Sie das Kabel an die Ladestation und dann an das Stromnetz an. Den überschüssigen Teil des Stromkabels können Sie im Raum **D5** aufbewahren.

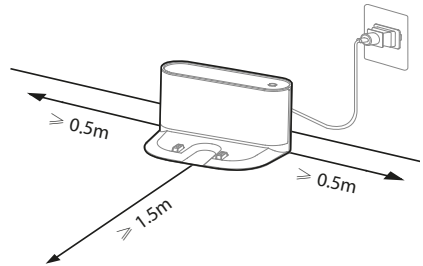

4.3 INSTALLATION DER LADESTATION MIT ABSAUGEINHEIT

1. Stellen Sie die Ladestation mit der Saugereinheit idealerweise auf einen Hartboden im Abstand von ca. 6 cm zur Wand. Stellen Sie sicher, dass an den Seiten der Ladestation (mindestens 0,5 m) und vor der Ladestation (mindestens 1,5 m) ausreichend Platz vorhanden ist. Vermeiden Sie es, die Ladestation mit der Absaugereinheit dem Sonnenlicht auszusetzen.
2. Schließen Sie das Netzkabel der Station an das Stromnetz an.

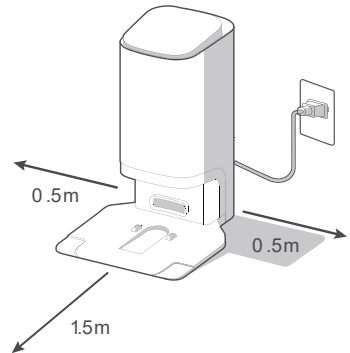



Bemerkungen



- Wenn der Akku leer ist, setzen Sie den Staubsauger manuell in die Ladestation ein.
- Nach dem Anschließen an die Ladestation schaltet sich der Staubsauger selbst ein.
- Der Saugroboter kann während des Ladevorgangs und des Anschlusses an die Ladestation nicht ausgeschaltet werden.
- **Lassen Sie den Staubsauger zur Reinigung immer aus der Ladestation ausfahren.**

5. BETRIEB



5.1 GRUNDLEGENDES VERHALTEN UND SIGNALISIERUNG DER TASTENFUNKTIONEN



	Taste		
			
Kurzes Drücken	Start / Pause / Weiter	Rückkehr zur Ladestation	Beginn der lokalen Reinigung
Langes Drücken (ca. 3 Sek.)	Ein- und Ausschalten des Roboters	-	WIFI-modus

SIGNALVERHALTEN DES SAUGROBOTERS

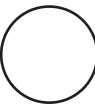
Lichtsignalisierung		Zustand des Saugroboters
	Leuchtet	Der Roboter ist ausgeschaltet oder im Schlafmodus
	Leuchtet nicht	Der Roboter befindet sich im Standby-Modus, reinigt oder ist vollständig aufgeladen
	Blinkt langsam	Roboter wird aufgeladen
	Blinkt schnell	Es gab ein Problem
	Leuchtet	Der Ladezustand ist >20%, der Roboter hat die Reinigung beendet und kehrt zum Laden zurück.
	Blinkt	Akku schwach (<20%), Roboter geht zum Laden
	Leuchtet	aktive lokale Reinigung
	Blinkt langsam	Der Roboter ist in den WLAN-Verbindungsmodus gewechselt
	Blinkt schnell	Der Roboter versucht gerade, eine Verbindung zum WLAN herzustellen

SIGNALISIERUNGSVERHALTEN DES LEUCHTFELDES (E1)

Lichtsignalisierung		Verhalten	Status
	Betriebssignalisierung	leuchtet	An das Stromnetz angeschlossen
		leuchtet nicht	Vom Strom getrennt
		dreht sich	Schmutz wird aus dem Fach B abgesaugt
	Sicherheitsleuchte	leuchtet	E8 Beutel fehlt oder ist falsch platziert
		blinkt	Deckel E5 ist offen
	Ansaugleuchte	leuchtet	Schmutz wird aus dem Fach B abgesaugt

	Beutellicht E8	leuchtet	Beutel ist voll
		blinkt	Die Absauganlage ist verstopft/blockiert
	Saugroboterererkennung	leuchtet	Der Saugroboter steht in der Ladestation
		leuchtet nicht	Der Saugroboter befindet sich nicht in der Ladestation

Schlaf-Modus

Wenn im Standby-Modus innerhalb von 10 Minuten keine Aktion ausgeführt wird (oder wenn ein Fehler gemeldet wird), wechselt der Staubsauger in den Ruhemodus. Sie aktivieren es durch Drücken einer der Tasten oder in der Anwendung. Der Modus wird nicht aktiviert, wenn sich der Saugroboter in der Ladestation befindet.

Unterbrechung und Wiederaufnahme der Reinigung

Der Staubsauger setzt die Reinigung fort, wenn die unterbrochene Reinigung wieder aktiviert wird. Der Staubsauger fährt auch nach erfolgreichem Laden fort, wenn die Reinigung aufgrund des Batterieladens automatisch unterbrochen wurde.

Zurücksetzen des Saugroboters

Drücken Sie die RESET-Taste **A14** mit einem geeigneten Werkzeug. Dies kann helfen, einige unspezifische Probleme und Fehler zu beheben.

Hinweis

- Beachten Sie, dass durch Drücken der RESET-Taste **A12** die Einstellungen in der App verloren gehen. Der Saugroboter muss erneut gekoppelt werden.

Sprachbegleitung

Sprachbenachrichtigungen sind werkseitig auf Tschechisch eingestellt. Sie können in der App nur auf Englisch umgeändert werden.

5.2 LADEN DES AKKUS

1. Überprüfen Sie, ob die **D/E**-Ladestation korrekt an das Stromnetz angeschlossen ist.
2. Stellen Sie den Saugroboter in die Nähe der Ladestation und drücken Sie die Taste **A7** am Saugroboter. Wenn der Akku zu schwach ist, stellen Sie den Saugroboter direkt auf die Ladestation, und zwar von Hand und auf die richtige Weise.

Hinweis

- Die Standardladezeit beträgt ca. 5 Stunden. Ein voll aufgeladener Akku bietet je nach eingestellten Funktionen und Leistung eine Betriebszeit von 170 Minuten.
- Die angegebenen Betriebszeiten basieren auf den internen Tests von ETA und gelten nur für einen neuen und voll aufgeladenen Akku. Je nach Alter und Verschleiß des Akkus verringert sich die Betriebszeit.
- Nach dem Reinigen sucht der Staubsauger automatisch die Ladestation aus.
- Die Anzeige des Akku-Zustandes ist einfach auf der App „ETA SMART“ anzuzeigen. Dank dieser App kann man den Staubsauger zurück zur Ladestation schicken.

Hinweis

- Wenn Sie den Saugroboter länger als 2 Tage nicht benutzen, empfehlen wir Ihnen, den Saugroboter vollständig aufzuladen, ihn dann auszuschalten und aus der Ladestation zu ziehen, weg von den Ladekontakten.

5.3 REINIGUNGSMODI UND SAUGROBOTERFUNKTIONEN

Der Saugroboter verfügt über mehrere Reinigungsmodi. Durch die Steuerung ohne App stehen Ihnen jedoch nur der **automatische** Reinigungsmodus und die **lokale** Reinigung zur Verfügung.

Automatische Reinigung

Drücken Sie die **A6**-Taste. Während der Reinigung bewegt sich der Staubsauger gemäß der programmierten Route allmählich und systematisch im Raum. Er teilt den Raum in einzelne Segmente. Sobald der Staubsauger den gesamten verfügbaren Raum gereinigt hat, sucht er automatisch die Ladestation. Es handelt sich um die am häufigsten verwendete Reinigungsmethode.

Lokale Reinigung

Drücken Sie die **A8**-Taste. Beim Reinigen bewegt sich der Staubsauger entsprechend der programmierten Route (Quadrat 1x1 m) im Raum. Nach Abschluss der Reinigung kehrt der Staubsauger automatisch zur Ladestation zurück. Dieser Reinigungsmodus eignet sich zum Reinigen einer relativ kleinen verschmutzten Fläche.

Rückkehr zur Ladestation

Der Staubsauger kehrt in die Ladestation zurück, wenn er die Reinigung beendet hat. Sie können den Staubsauger auch mit der Taste **A7** oder der Funktion direkt in der App an die Ladestation senden.

Der Staubsauger kehrt zur Ladestation zurück:

- a) falls Sie es mit der Taste **A7** oder in der App senden
- b) im Falle des Abschlusses der Reinigung
- c) bei schwachem Batteriezustand (nach dem Aufladen wird die unvollendete Reinigung fortgesetzt - wenn der Modus "Nicht stören" in der App nicht aktiv ist)

Automatische Absaugung von Schmutz mit Hilfe der Absaugeinheit

Nach der Reinigung oder Rückkehr des Saugroboters in die Ladestation mit der Absaugeinheit wird der Schmutz aus dem Schutzbehälter **B** abgesaugt. Man muss auch den Staubbeutel **E8** regelmäßig kontrollieren und nach Bedarf austauschen. Reinigungsfrequenz des Schmutzbehälters kann in der App eingestellt werden.

5.4 VERWENDUNG DES MOPPAUFSATZES (ABB. 3)

- 1) Entfernen Sie den Schmutzbehälter **B** und füllen Sie die Behälterflasche durch die Öffnung **B5** mit sauberem Wasser und verschließen Sie sie ordnungsgemäß mit dem Stopfen **B6**.
- 2) Setzen Sie den Schmutzbehälter **B** wieder in den Roboter ein.

- 3) Anschließend schieben Sie gemäß Abb. 3 den Moppaufsatz **C** selbst mit dem daran befestigten Wischmopp von der Unterseite des Roboters auf den Behälter **B** (Sie hören ein Klicken). Befeuchten Sie den Mopp und wringen Sie ihn vor dem Gebrauch aus.
- 4) Schalten Sie den Saugroboter durch Drücken der Taste **A6** oder über die App in den gewünschten Reinigungsmodus ein.
- 5) Nach Abschluss der Reinigung den Behälter entleeren und gründlich trocknen lassen - den Roboter nicht mit Wasser im Behälter aufladen.

Bemerkungen

- Der Saugroboter verfügt über eine spezielle MOP LIFT-Funktion, die den Mopp-Aufsatz anhebt, sobald er den Teppich erkennt. Diese Funktion ist standardmäßig aktiviert. Es kann über die App ausgeschaltet werden.
- Geben Sie dem Wasser keine Reinigungsmittel bei.
- Durch Einsetzen des Mopp-Aufsatzes **C** wird die Pumpenfunktion aktiviert. Verwenden Sie den Staubsauger mit Aufsatz **C** nicht ohne Wasser im Adaptertank **B7!**
- Überprüfen Sie den Staubsauger während des Nasswischens. Das Nasswischen Sie nicht ohne ständige Überwachung.
- Beim Wischen mit Mopp empfehlen wir die Reinigung der einzelnen Räume nach und nach.
- Überprüfen Sie beim Wischen den Staubsauger und füllen Sie gegebenenfalls Wasser in den Moppaufsatz nach oder spülen Sie den verschmutzten Mopp aus.
- Nach der Verwendung des Moppaufsatzes entfernen Sie diesen und reinigen Sie ihn. Lassen Sie ihn nicht am Saugroboter installiert, während er aufgeladen wird oder wenn Sie ihn nicht verwenden.
- Nach dem Schließen des Stopfens kann eine kleine Menge Wasser durch die unteren Löcher entweichen. Drehen Sie den Aufsatz nach dem Schließen um und tragen Sie ihn auf den Kopf.

6. APPLIKATION FÜR ETA SMART

Der Saugroboter kann im vereinfachten Modus über die Tasten **A6**, **A7** und **A8** gesteuert werden. **Um sein volles Potenzial auszuschöpfen, muss jedoch der "ETA SMART" der intelligenten App installiert und verwendet werden, wodurch die Funktionalität und der Benutzerkomfort erweitert werden.**

Alle weiteren Informationen, Anwendungshandbücher, Anweisungen und Tipps für eine erfolgreiche Kopplung mit Ihrem Heimnetzwerk finden Sie unter:

www.eta-hausgeraete.de/robot

Sie finden die App in der Datenbank der Apple Store- oder Google Play oder können den folgenden QR-Code verwenden, um sie zu beschleunigen:



Anmerkung

Fall der QR-Code inaktiv ist, suchen Sie die App manuell nach dem Titel aus.

7. WARTUNG

Führen Sie die Wartung und Reinigung des Staubsaugers abhängig von der Betriebsfrequenz und vom Umfang der Reinigungen. In schmutzigen Räumen (Haushalt mit Haustieren) wird die Wartung häufiger erforderlich sein. **Vernachlässigte Wartung kann den Staubsauger und seine Teile beschädigen!**

Wischen Sie den Körper des Roboterstaubsaugers einschließlich des Lasermoduls vorsichtig mit einem trockenen Tuch ab. Stellen Sie außerdem sicher, dass kein Schmutz in den Bereich des Lasermoduls gelangt ist und die Bewegung des Drehmechanismus blockiert. Dies könnte sich negativ auf die Raumzuordnung und das Verhalten des Roboters auswirken.

7.1 REINIGUNG VON AUFLADEKONTAKTEN

Schalten Sie den Staubsauger aus und trennen Sie die Ladestation vom el. Netz!

Reinigen Sie die Ladekontakte (**A3**, **D3**, **E2**) am Staubsauger und an der Ladestation mit einem feuchten Tuch. Reinigen Sie den Staubsauger mindestens 1x pro Monat.

Verwenden Sie bei der Reinigung der Kontakte keine aggressiven Reinigungsmittel oder Öle.

7.2 REINIGUNG DES SCHMUTZBEHÄLTERS UND DER FILTER

1. Entnehmen Sie gemäß Abbildung 2 den Schmutzbehälter **B** aus dem Staubsauger. Öffnen Sie den Deckel **B4a** und leeren Sie den Schmutz aus und entsorgen Sie ihn zusammen mit dem normalen Hausmüll - oder verwenden Sie die Schmutzabsaugfunktion der Absaugstation. Wenn Sie den Behälter von Hand entleeren, drehen Sie ihn mit der Auslassöffnung nach oben.
2. Gießen Sie überschüssiges Wasser aus dem Behälter **B7** ab. Wischen Sie den Behälter **B** mit einem feuchten Tuch ab.
3. Öffnen Sie den Deckel des **B4b**, entfernen Sie den HEPA-Filter und blasen oder klopfen Sie ihn vorsichtig aus. Alternativ verwenden Sie zur Reinigung das Reinigungswerkzeug **F**. Wischen Sie Filter **B2** vorsichtig mit einem feuchten Tuch ab, oder verwenden Sie auch hier Werkzeug **F**.
4. Falten Sie nach der Wartung den Schmutzbehälter einschließlich des Filters zusammen und setzen Sie ihn wieder in den Saugroboter ein oder bewahren Sie ihn an einem geeigneten sicheren Platz auf.

HINWEIS

- Verwenden Sie beim Reinigen der Filter weder aggressive Reinigungsmittel, noch heißes Wasser.
- Für das Bewahren der Filtrationsparameter des HEPA-Filters empfehlen wir trockene Reinigung.
- **Wenn Sie sich entscheiden, den HEPA-Filter mit Wasser abzuspülen, reduziert sich sein Filtrationsvermögen.** Der Filter darf maximal 3x abgespült werden. Danach muss ein neuer Filter gekauft werden.

- Wir empfehlen den HEPA-Filter mindestens 2x pro Jahr auszutauschen,
- Die Filter eignen sich nicht zum Abspülen in der Spülmaschine.
- Das Vernachlässigen der Reinigung und des Filtertausches kann eine Panne am Staubsauger zur Folge haben.

7.3 REINIGEN DER HAUPTBÜRSTE

1. Drücken Sie die Klips in der Richtung zueinander, heben Sie den Deckel **A12** ab und nehmen Sie die Hauptbürste **A11** aus dem Staubsauger heraus.
2. Reinigen Sie die Hauptbürste mit dem Teil **F** (oder mit einem anderen geeigneten Teil). Für das Entfernen von eingewickelten Haaren können Sie auch Schere benutzen. Wischen Sie den Deckel und die Hülle der Hauptbürste mit einem weichen, trockenen Tuch ab.
3. Sie können das Lager **A13** aus der Bürste **A1** herausziehen und eventuell eingedrungene Haare entfernen.
4. Setzen Sie alle entfernten Teile in umgekehrter Reihenfolge wieder in den Staubsauger ein.

7.4 REINIGEN VON SEITENBÜRSTEN

1. Nehmen Sie beide Seitenbürsten heraus, reinigen Sie sie und entfernen Sie eingewickelte Haare von ihnen.
2. Achten Sie auf die richtige seitliche Position gemäß den Markierungen (L - links, P - rechts).

7.5 REINIGEN VON RÄDERN

Reinigen Sie das vordere, linke und rechte Rad mittels Teil **F**.

HINWEIS

An den Achsen der Räder können sich Haare wickeln und andere Schmutzteile haften bleiben. Überprüfen Sie regelmäßig die Räder und reinigen Sie diese.

7.6 REINIGEN VON SENSOREN

Reinigen Sie die Sensoren nach Abschluss jeder Reinigungsprozedur mit dem Werkzeug **F** (oder mit einem anderen geeigneten Werkzeug).

7.7 REINIGEN DES WISCHAUFSATZES

Nach jeder Benutzung nehmen Sie den Wischaufsatz aus dem Saugroboter heraus. (siehe Abb. 3). Spülen Sie den Wischaufsatz **C** und den Wischmopp **C3** unter fließendem Wasser ab. Entfernen Sie den Mopp, indem Sie ihn abziehen und zur Seite schieben. Gießen Sie aus dem Behälter das übriggebliebene Wasser aus. Spülen Sie den Behälter unter laufendem Wasser ab.

7.8. REINIGUNG DES VORDEREN STOSSFÄNGERS A1

Der vordere Stoßfänger enthält Hindernissensoren. Wischen Sie ihn regelmäßig vorsichtig mit einem feuchten Tuch ab. Überprüfen Sie auch, ob sich der vordere Stoßfänger entlang des gesamten Umfangs leicht zum Roboter hinbewegen lässt und ob sich kein Hindernis zwischen Stoßfänger und Roboter verfangen hat.

7.9. REINIGUNG DER LADESTATION MIT DER ABSAUGEINHEIT

1. Abdeckung **E5** durch Druck auf die Vorderkante aufklappen und Staubbeutel **E8** entnehmen. Entsorgen Sie es zusammen mit dem Hausmüll. Anschließend legen Sie einen neuen leeren Staubbeutel in das Gerät ein und schließen den Deckel. Sie müssen das verschiebbare Kartenteil bis zum Anschlag nach unten einführen.
2. Wischen Sie den Schutzfilter **E6** mit einem weichen Tuch oder einer Bürste ab.
3. Reinigen Sie den **E3**-Bereich ebenfalls sorgfältig mit einem trockenen Tuch.

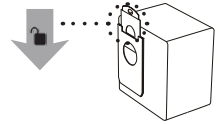

Bemerkung

- Um das **E4**-Loch herum können sich Schmutz und Staub ansammeln. Reinigen Sie diesen Bereich mit einem feuchten Tuch oder einer Bürste.

Gründlichere Wartung oder Wartung, die Zugriff zu den Innenteilen des Gerätes erfordert, muss durch den Service durchgeführt werden! Beim Nicht-Einhalten der Anweisungen erlischt das Garantierecht!

8. PROBLEME LöSEN

Ein großer Teil der verschiedenen Probleme kann durch ordnungsgemäße Bedienung gemäß den Anweisungen in der Bedienungsanleitung gelöst oder vermieden werden. Achten Sie insbesondere auf die ordnungsgemäße Wartung und visuelle Überprüfung des Saugroboters. Starten Sie den gesamten Saugroboter zur Sicherheit immer neu und überprüfen Sie die ordnungsgemäße Verbindung der Ladestation zur Stromversorgung.

Problem	Ursache	Lösung
Der Staubsauger dreht sich an einer Stelle.	Das linke / rechte Rad steckt fest.	Überprüfen und reinigen Sie die Räder.
Der Staubsauger fährt permanent nach hinten.	Die Sensoren gegen Herunterfallen von Treppen sind verschmutzt oder beschädigt.	Reinigen Sie Sensoren. Wenn das Problem weiterhin besteht, wenden Sie sich an ein autorisiertes Servicecenter.
Der Staubsauger stößt ständig auf Hindernisse.	Die vordere Stoßstange ist durch Schmutz verklemmt.	Überprüfen und reinigen Sie die vordere Stoßstange.
Der Staubsauger arbeitet nur für eine sehr kurze Zeitdauer.	Der Akkumulator ist nicht ausreichend aufgeladen oder hat das Ende seiner Lebensdauer erreicht.	Laden Sie den Staubsauger vollständig auf. Wenn das Problem weiterhin besteht, ersetzen Sie den Akkumulator durch einen neuen.
Die Saugleistung des Staubsaugers nimmt ab.	Der Schmutzbehälter ist voll oder die Filter sind verschmutzt.	Überprüfen und reinigen Sie den Schmutzbehälter und die Filter.

Der Staubsauger bildet nicht ab, verformt die Karte nicht oder verhält sich chaotisch.	Blockiertes Lasermodul.	Überprüfen Sie das Modul und entfernen Sie alle Hindernisse. Der Lasermechanismus muss sich unter dem Modul frei drehen können.
Der Staubsauger kann nicht gestartet werden.	Akkumulator ist leer	Laden Sie den Roboter auf.
	Extreme Umgebungstemperatur	Die Umgebungstemperatur darf nicht niedriger als 0 °C oder höher als 40 °C sein.
Abnormales Verhalten	Unbekannte Ursache	Schalten Sie den Staubsauger aus und starten Sie ihn neu.

9. TECHNISCHE DATEN

Robotischer Staubsauger	
Gerät Schutzklasse	III.
Betriebsspannung	14,4 V (DC)
Akku	Li-Ion (BP14452C)
Akku-Kapazität	5200 mAh
Aufladedauer	5 St
Gewicht	3,75 kg
Abmessungen	Ø 430 mm x 96 mm
Frequenzspanne	2,4 GHz
Drahtlose Technologie	Wifi
Deklariertes Schallpegel beträgt 73 dB(A) re 1pW.	

Kompatibilität:

OS des Smart-Gerätes

- Android 6.0 und höher
- IOS 11.0 und höher

WIFI-Netz

- 2,4 GHz
- Verschlüsselung WPA1 und WPA2 (WPA2 empfohlen)

HINWEIS

Das Gerät kann in WIFI-Netzen, die mit dem Protokoll IEEE 802.1X (üblicherweise Firmennetze) verschlüsselt sind, nicht betrieben werden.

Ladestation	ETA5241 (D)	ETA6241 (E)
Geräte-Schutzklasse	II.	
Nennleistung	24 W	765 W
Abmessungen ca.	230 x 165 x 115 mm	435 x 360 x 290 mm
Gewicht	0,7 kg	4,65 kg

Staubbeutelvolumen	—	2,5 l
Absaugung (Unterdruck)	—	≤ 19 KPa
Deklariertes Schallpegel (dB(A) re 1pW)	—	84

Hiermit erklärt die ETA a.s., dass der Typ des Radiogerätes ETA5241/ETA6241 im Einklang mit der Richtlinie 2014/53/EU ist. Komplette Fassung der EU-Konformitätserklärung ist unter der folgenden Internetadresse verfügbar: <http://eta-hausgeraete.de/>

Änderungen der technischen Spezifikation und des Inhaltes des eventuellen Zubehörs je nach dem Modell des Produkts sind für den Hersteller vorbehalten. Der Hersteller behält sich das Recht auf Änderungen/Updates der APP ETA SMART ohne vorherige Ankündigung vor. Diese Änderungen/Updates können durchaus verursachen, dass einige in dieser Anleitung aufgeführte Informationen und Vorgänge nicht aktuell sein werden oder nicht beschrieben werden. Die Batteriekapazität des Produkts nimmt allmählich ab. Die Verringerung der Batteriekapazität erfolgt bei normalem Gebrauch des Geräts und wird als Abnutzung des Geräts betrachtet. Eine Verringerung der Batteriekapazität ist kein Gerätedefekt.

10. ÖKOLOGIE



Soweit es die Abmessungen erlauben, sind an allen Teilen Symbole von Materialien gedruckt, die bei der Herstellung der Packung, der Komponente und des Zubehörs verwendet wurden, sowie deren Entsorgung. Die aufgeführten Symbole am Produkt oder in den Unterlagen bedeuten, dass die verwendeten elektronischen Produkte zusammen mit dem Restmüll nicht entsorgt sein dürfen. Zu Zwecken einer ordentlichen Entsorgung des Produkts geben Sie es an bestimmten Sammelstellen ab, an denen sie kostenlos übernommen werden. Durch richtige Entsorgung dieses Produkts können Sie hochwertige Naturressourcen schützen und Sie helfen der Prävention von potenziellen negativen Folgen für die Umwelt und die menschliche Gesundheit infolge unrichtiger Müllentsorgung. Bei unrichtiger Entsorgung dieser Müllsorte können im Einklang mit den Nationalvorschriften Strafen zu zahlen sein. Dieses Gerät ist mit einem Li-Ion-Akku mit langer Dauerhaltbarkeit ausgestattet. Für den Umweltschutz ist es notwendig nach der Betriebsbeendigung des Gerätes den aufgeladenen Akku zu demontieren und ihn zusammen mit dem Gerät auf eine geeignete Art und Weise und sicher mittels der dazu bestimmten speziellen Sammelnetze zu entsorgen. Weitere Details erfragen Sie beim örtlichen Amt.

Demontage des Akkus

Schrauben Sie die 3 Schrauben des Deckels für den Akku an der unteren Seite des Staubsaugers ab. Nehmen Sie den Akku heraus und trennen Sie den Konnektor. Für das Trennen des Konnektors ist stärkere Kraft notwendig, damit die Sicherung gegen zufälliges Trennen lockert.

HINWEIS

- Achten Sie auf den korrekten Anschluss der Steckverbinder! Im Akkustecker befindet sich ein Sicherungsteil, das genau gemäß der Abbildung unten zum Gegenstück des Sicherungsteils im Stecker im Saugroboter zeigen muss, sonst besteht die Gefahr einer irreversiblen Beschädigung der Bodenplatte des Saugroboters!

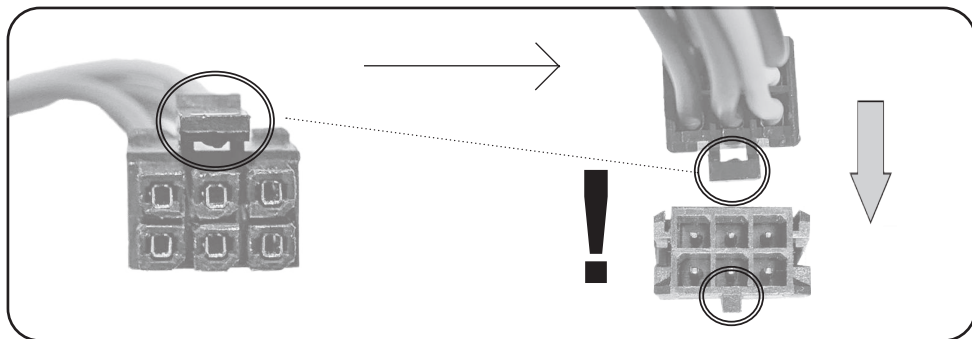

WARnzeichen und Symbole, die auf Gerät, Verpackungen oder in der Bedienungsanleitung verwendet werden.

HOUSEHOLD USE ONLY. DO NOT IMMERSE IN WATER OR OTHER LIQUIDS.

Nur für den Hausgebrauch bestimmt. Nicht in Wasser oder andere Flüssigkeiten tauchen.

KEEP OUT OF REACH OF CHILDREN.

Von Kindern fernhalten.



TO AVOID DANGER OF SUFFOCATION, KEEP THIS PLASTIC BAG AWAY FROM BABIES AND CHILDREN. DO NOT USE THIS BAG IN CRIBS, BEDS, ARRANGES OR PLAYPENS. THIS BAG IS NOT A TOY.



Erstickungsgefahr. Verwenden Sie diesen Beutel nicht in Wiegen, Kinderbetten, Kinderwagen oder Kindergittern. Legen Sie den PE-Beutel außerhalb der Reichweite von Kindern ab. Der Beutel ist kein Spielzeug.



Lesen Sie die Bedienungsanleitung



Abnehmbarer Netzteil



VORSICHT

Hersteller/ Inverkehrbringer: ETA a.s., Křižíkova 148/34, Karlín, 18600 Praha 8 CZECH REPUBLIC.

Service: Omega electric GmbH, Servicezentrale, Industriering 2, D- 04626 Schmölln.

Bei Fragen zu Reparaturen und Bestellung von Ersatzteilen wenden Sie sich bitte an unsere deutsche Servicezentrale:

Tel.: 034491/58860, Fax: 034491/5886189, Email: info@eta-hausgeraete.de

ZÁRUČNÍ LIST**ZÁRUČNÍ PODMÍNKY**

Na výrobek uvedený v tomto záručním listu je poskytována záruka po dobu dvacet čtyři měsíců od data prodeje spotřebiteli. Záruka se vztahuje na poruchy a závady, které v průběhu záruční doby vznikly chybou výroby nebo vadou použitých materiálů. Výrobek je možno reklamovat u prodejce, který výrobek prodal spotřebiteli nebo v autorizovaném servisu.

Při reklamaci je nutné předložit: reklamovaný výrobek, originální nákupní doklad, ve kterém

je zřetelně uveden typ výrobku a jeho datum prodeje spotřebiteli, případně tento řádně vyplněný záruční list. Záruka platí pouze tehdy, je-li výrobek používán podle návodu k obsluze a připojen na správné síťové napětí.

Spotřebitel ztrácí nárok na záruční opravu nebo bezplatný servis v případě:

- zásahu do přístroje neoprávněnou osobou.
- nesprávné nebo neodborné montáže výrobku.
- poškození přístroje vlivem živelné pohromy.
- používání výrobku pro jiné účely, než je obvyklé.
- používání výrobku k profesionální či jiné výtěžné činnosti.
- používání výrobku s jiným než doporučeným příslušenstvím.
- nesprávné údržby výrobku.
- nepravidelného čištění výrobků zejména v případě, kdy je závada způsobena zbytky potravin, vlasů, domovního prachu nebo jiných nečistot.
- vystavení výrobku nepříznivému vnějšímu vlivu, zejména vniknutím cizích předmětů nebo tekutin (včetně elektrolytu z baterií) dovnitř.
- mechanického poškození výrobku způsobeného nesprávným používáním výrobku nebo jeho pádem.

Pokud zboží při uplatňování vady ze strany spotřebitele bude zasíláno poštou nebo přepravní službou, musí být zabaleno v obalu vhodném pro přepravu tak, aby se zabránilo poškození výrobku přepravou.

Aktuální seznam servisních středisek naleznete na: www.eta.cz

Případné další dotazy zasílejte na info@eta.cz, nebo volejte **+420 545 120 545**.

Veškeré náležitosti uvedené v tomto záručním listu platí pouze pro výrobky nakoupené a reklamované na území České Republiky.

Typ výrobku	
Datum prodeje	Výrobní číslo
Razítko a podpis prodávajícího	

ZÁRUČNÝ LIST**ZÁRUČNÉ PODMIENKY**

Na výrobok uvedený v tomto záručnom liste je poskytovaná záruka na dobu dvadsaťštyri mesiacov od dátumu prevzatia tovaru spotrebiteľom. Ak má výrobok uviesť do prevádzky iný podnikateľ než predávajúci, začne záručná doba plynúť až odo dňa uvedenia výrobku do prevádzky, pokiaľ kupujúci objednal uvedenie do prevádzky najneskôr do troch týždňov od prevzatia veci a riadne a včas poskytol na vykonanie služby potrebnú súčinnosť. Záruka sa vzťahuje na vady, ktoré v priebehu záručnej doby vznikli chybou výroby alebo chybou použitých materiálov.

Výrobok je možné reklamovať v ktorejkoľvek prevádzkarni predávajúceho ktorý výrobok predal spotrebiteľovi, v ktorej je prijatie reklamácie v zmysle zákona možné, alebo osoby oprávnenej výrobcom výrobku na vykonávanie záručných opráv.

Pri reklamácií je nutné predložiť: reklamovaný výrobok, originál nákupného dokladu, v ktorom je zreteľne uvedený typ výrobku a jeho dátum predaja spotrebiteľovi prípadne tento riadne vyplnený záručný list.

Výrobok je treba používať podľa návodu na obsluhu a musí byť pripojený na správne sieťové napätie.

Pokiaľ výrobok pri uplatňovaní poruchy zo strany spotrebiteľa bude zasielaný poštou alebo prepravnou službou, musí byť zabalený v obale vhodnom pre prepravu tak, aby sa zabránilo poškodeniu výrobku prepravou.

Aktuálny zoznam servisných stredísk nájdete na: **www.eta.sk**

Prípadné ďalšie dotazy zasielajte na **info@eta.cz** alebo volajte **+420 545 120 545**.

Všetky náležitosti uvedené v tomto záručnom liste platia len pre výrobky nakúpené a reklamované na území Slovenskej Republiky.

Typ prístroja	
Dátum predaja	Výrobné číslo
Pečiatka a podpis predajca	

KARTA GWARANCYJNA**WARUNKI GWARANCJI**

1. Niniejsza gwarancja dotyczy produktów produkowanych pod marką **ETA**, zakupionych w sklepach na terytorium Rzeczypospolitej Polskiej.
2. Okres gwarancji wynosi 24 miesiące od daty zakupu produktu.
3. Naprawy gwarancyjne odbywają się na koszt Gwaranta we wskazanym przez Gwaranta Autoryzowanym Zakładzie Serwisowym.
4. Gwarancją objęte są wady produktu spowodowane wadliwymi częściami i/lub defektami produkcyjnymi.
5. Gwarancja obowiązuje pod warunkiem dostarczenia do Autoryzowanego Zakładu Serwisowego urządzenia w kompletnym opakowaniu albo w opakowaniu gwarantującym bezpieczny transport wraz z kompletem akcesoriów oraz z poprawnie i czytelnie wypełnioną kartą gwarancyjną i dowodem zakupu (paragon, faktura VAT, etc.).
6. Autoryzowany Zakład Serwisowy może odmówić naprawy gwarancyjnej jeśli Karta Gwarancyjna nosić będzie widoczne ślady przeróbek, jeżeli numery produktów okażą się inne niż wpisane w karcie gwarancyjnej a także jeśli numer dokumentu zakupu oraz data zakupu na dokumencie różnią się z danymi na Karcie Gwarancyjnej.
7. Usterki ujawnione w okresie gwarancji będą usunięte przez Autoryzowany Zakład Serwisowy w terminie 14 dni roboczych od daty przyjęcia produktu do naprawy przez zakład serwisowy, termin ten może być przedłużony do 21 dni roboczych w przypadku konieczności sprowadzenia części zamiennych z zagranicy.
8. Gwarancją nie są objęte:
 - wadliwe działanie lub uszkodzenie spowodowane niewłaściwym użytkowaniem (np. znaczące zabrudzenie urządzenia, zarówno wewnątrz jak i na zewnątrz, zalanie płynami itp.) lub użytkowanie niezgodne z instrukcją obsługi i przepisami bezpieczeństwa
 - zużycie towaru przekraczające zakres zwykłego używania przez indywidualnego odbiorcę końcowego (zwłaszcza jeżeli był wykorzystywany do profesjonalnej lub innej czynności zarobkowej)
 - uszkodzenia spowodowane czynnikami zewnętrznymi (w tym: wyładowaniami atmosferycznymi, przepięciami sieci elektrycznej, środkami chemicznymi, czynnikami termicznymi) i działaniem osób trzecich
 - uszkodzenia powstałe w wyniku podłączenia urządzenia do niewłaściwej instalacji współpracującej z produktem
 - uszkodzenia powstałe w wyniku zalania wodą, użycia nieodpowiednich baterii (np. ładowanych powtórnie baterii nie będących akumulatorami)
 - produkty nie posiadające wypełnionej przez Sprzedawcę Karty Gwarancyjnej
 - produkty z naruszoną plombą gwarancyjną lub wyraźnymi oznakami ingerencji przez osoby trzecie (nie będące Autoryzowanym Zakładem Serwisowym lub nie działające w jego imieniu i nie będące przez niego upoważnionymi)
 - kable przyłączeniowe, piloty zdalnego sterowania, słuchawki, baterie
 - uszkodzenia powstałe wskutek niewłaściwej konserwacji urządzenia
 - uszkodzenia powstałe w wyniku zdarzeń losowych (np. powódź, pożar, klęski żywiołowe, wojna, zamieszki, inne nieprzewidziane okoliczności)
 - czynności związane ze zwykłą eksploatacją urządzenia (np. wymiana baterii)
 - zapisane na urządzeniu dane w formie elektronicznej (w szczególności Gwarant zastrzega sobie prawo do sformatowania nośników danych zawartych w urządzeniu, co może skutkować utratą danych na nich zapisanych)
 - **uszkodzenia (powodujące np. brak odpowiedzi urządzenia lub jego nie włączanie się) powstałe wskutek wgrania nieautoryzowanego oprogramowania.**
9. Jeżeli Autoryzowany Zakład Serwisowy stwierdzi, iż przyczyną awarii urządzenia są przypadki wymienione w pkt. 8 lub nie stwierdzi żadnego uszkodzenia, koszty serwisu oraz całkowite koszty transportu urządzenia pokrywa nabywca.

10. W wypadku wystąpienia wypadków wymienionych w pkt. 8 Autoryzowany Zakład Serwisowy wyceni naprawę urządzenia i na życzenie klienta może dokonać naprawy odpłatnej. Uszkodzenia urządzenia powstałe w wyniku wypadków opisanych w pkt. 8 powodują utratę gwarancji.
11. Wszelkie wadliwe produkty lub ich części, które zostały w ramach naprawy gwarancyjnej wymienione na nowe, stają się własnością Gwaranta.
12. W wypadku gdy naprawa urządzenia jest niemożliwa lub spowodowałaby przekroczenie terminów określonych w pkt. 7 a także kiedy naprawa wiązałaby się z poniesieniem przez Gwaranta kosztów niewspółmiernych do wartości urządzenia Gwarant może wymienić Klientowi urządzenie na nowe o takich samych lub wyższych parametrach. W razie niedostarczenia urządzenia w komplecie Gwarant może wymienić jedynie zwrócone części urządzenia lub dokonać zwrotu zapłaconej ceny jednak wówczas jest upoważniony do odjęcia kosztu części zużytych lub nie dostarczonych przez użytkownika (np. baterii, słuchawek, zasilacza) wraz z reklamowanym urządzeniem.
13. Okres gwarancji przedłuża się o czas przebywania urządzenia w Autoryzowanym Zakładzie Serwisowym.
14. W wypadku utraty karty gwarancyjnej nie wydaje się jej duplikatu.
15. Producent może uchylić się od dotrzymania terminowości usługi gwarancyjnej gdy zaistnieją zakłócenia w działalności firmy spowodowane nieprzewidywalnymi okolicznościami (tj. niepokoje społeczne, klęski żywiołowe, ograniczenia importowe itp).
16. Gwarancja nie wyklucza, nie ogranicza ani nie zawiesza praw konsumenta wynikających z niezgodności towaru z umową sprzedaży.
17. W sprawach nieuregulowanych niniejszymi warunkami mają zastosowanie przepisy Kodeksu Cywilnego.

Uszkodzenie wyposażenia nie jest automatycznie powodem dla bezpłatnej wymiany kompletnego urządzenia. Jeżeli reklamujesz słuchawki, pilota, kable przyłączeniowe lub inne akcesoria NIE PRZYSYŁAJ całego urządzenia. Skontaktuj się ze sprzedawcą lub producentem w celu uzgodnienia sposobu przeprowadzenia procedury reklamacyjnej bez konieczności przesyłania całego kompletu do serwisu.

Kontakt w sprawach serwisowych: Digison Polska Sp. z o.o., Tel. (071) 3577027, Fax. (071) 7234552, internet: <http://www.digison.pl/sonline/>, e-mail: serwis@digison.pl

Nazwa	Pieczęć i podpis sprzedawcy
Data sprzedaży	
Numer seri	
1. Data przyjęcia / nr naprawy Pieczęć i podpis serwisanta	2. Data przyjęcia / nr naprawy Pieczęć i podpis serwisanta
3. Data przyjęcia / nr naprawy Pieczęć i podpis serwisanta	4. Data przyjęcia / nr naprawy Pieczęć i podpis serwisanta

eta

© DATE 11/07/2023

e.č. 43/2023

