

[www.electrolux.com/shop](http://www.electrolux.com/shop)

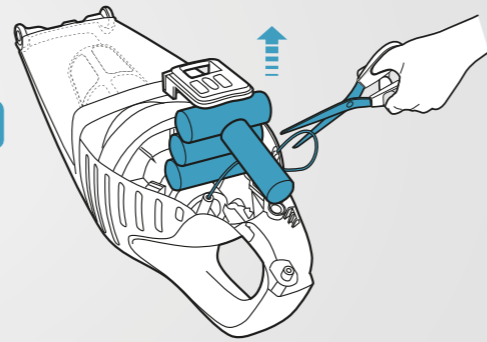
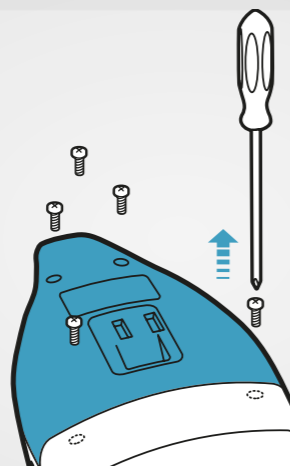
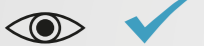
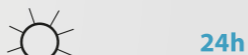
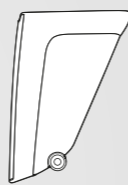
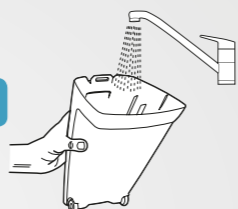
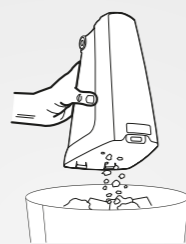

Electrolux

rapido®

ZB6106WDB

CH2010213

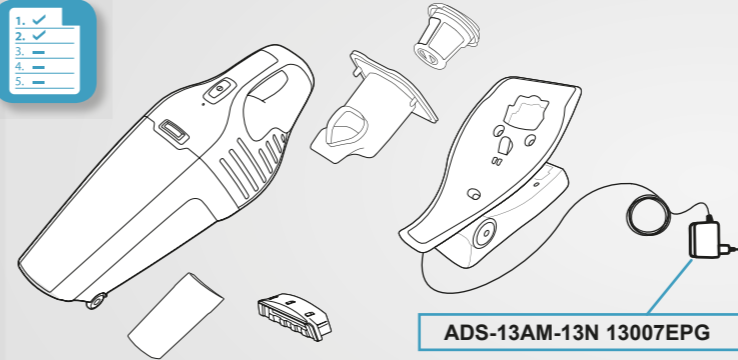

ADS-13AM-13N 13007EPG

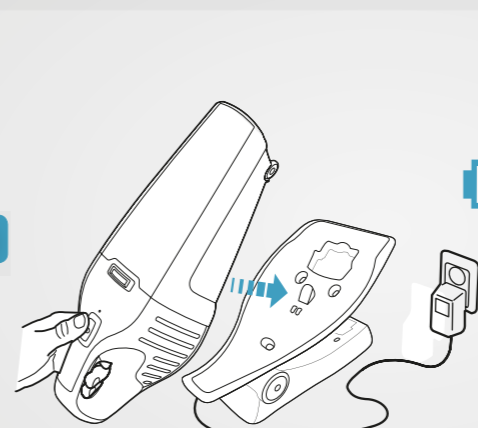
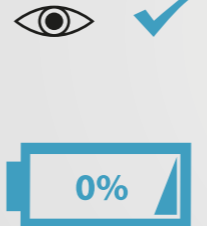
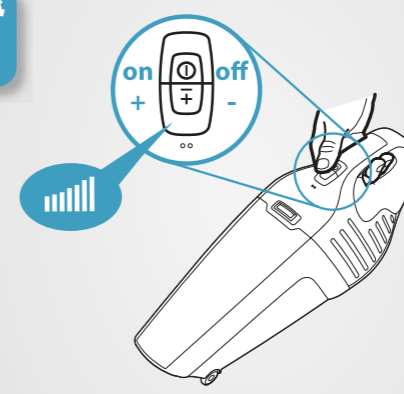
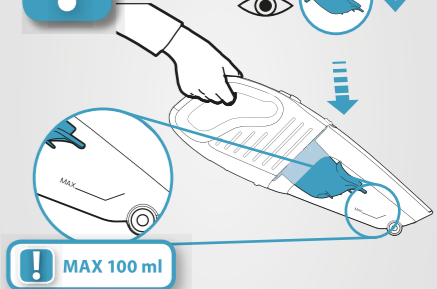
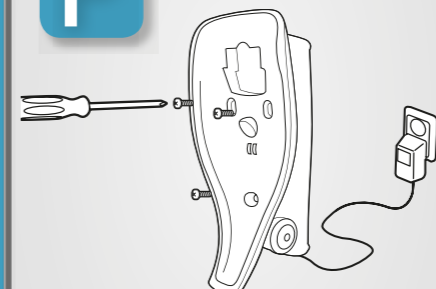
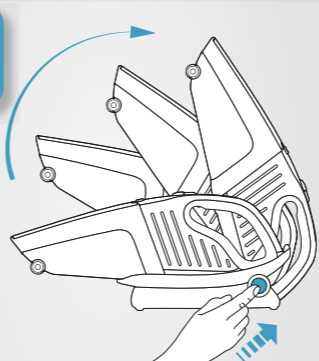
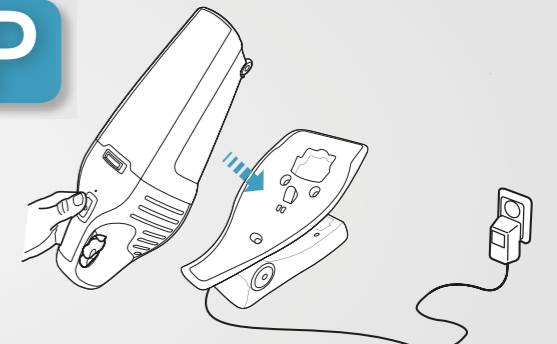

4h

100%

### Safety precautions

This appliance is not intended for use by persons (including children) with reduced physical, sensory or mental capabilities, or lack of experience and knowledge, unless they have been given supervision or instruction concerning use of the appliance by a person responsible for their safety.

Children should be supervised to ensure that they do not play with the appliance.

Cleaning and maintenance shall not be made by children without supervision.

This vacuum cleaner is for domestic use only.

Make sure the vacuum cleaner is stored in a dry place.

All service or repairs must be carried out by an authorized service centre.

Unplug the RAPIDO® from the charger before cleaning or maintaining your RAPIDO®.

Packaging material, e.g. plastic bags should not be accessible to children to avoid suffocation.

Each vacuum cleaner is designed for a specific voltage.

Check that your supply voltage is the same as that stated on the rating plate on the charging adaptor.

Warning: Only use the charging adapter that was provided with the product.

This warranty does not cover reduction in battery runtime due to battery age or use, as the life of the battery depends upon the amount and nature of use.

The battery cells within must not be dismantled, short circuited or placed against a metal surface. Batteries must be removed from the appliance before it is scrapped.

In order to ensure the best results, always use original accessories and spare parts. They have been designed especially for your vacuum cleaner.

### Never use the vacuum cleaner:

- Close to flammable gases, etc.
- When the product shows visible signs of damage.
- On sharp objects.
- On hot or cold cinders, lighted cigarette butts, etc.
- On fine dust, for instance from plaster, concrete, flour, hot or cold ashes.
- Do not leave the vacuum cleaner in direct sunlight.
- Avoid exposing the vacuum cleaner to strong heat.
- The battery cells within must not be dismantled, short circuited, placed against a metal surface.
- Never use the vacuum cleaner without its filters.

Using the vacuum cleaner in the above circumstances may cause serious personal injury or damage to the product. Such injury or damage is not covered by the warranty or by Electrolux.

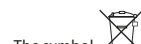

The symbol  on the product or on its packaging indicates that this product may not be treated as household waste. Instead it shall be handed over to the applicable collection point for the recycling of electrical and electronic equipment. By ensuring this product is disposed of correctly, you will help prevent potential negative consequences for the environment and human health, which could otherwise be caused by inappropriate waste handling of this product. For more detailed information about recycling of this product, please contact your local city office, your household waste disposal service or the shop where you purchased the product

### Consignes de sécurité

Cet appareil peut être utilisé par des enfants de plus de 8 ans et par des personnes ayant des capacités physiques, sensorielles ou mentales réduites ou un manque d'expérience et de connaissances, à condition d'être surveillés ou d'avoir reçu des instructions sur l'utilisation de l'appareil en toute écurité, et qu'elles comprennent les dangers encourus.

Les enfants doivent être surveillés, pour éviter qu'ils ne jouent avec cet appareil.

Assurez-vous que l'aspirateur est rangé dans un endroit sec.

Toutes les opérations de maintenance et de réparation doivent être effectuées par un service agréé.

Débranchez l'RAPIDO® du chargeur avant de nettoyer ou entretenir votre RAPIDO®.

Tenez les emballages, notamment les sacs en plastique, hors de portée des enfants afin d'éviter tout risque d'étouffement.

Chaque aspirateur est conçu pour une tension spécifique.

Vérifiez que la tension d'alimentation est la même que celle indiquée sur la plaque signalétique du chargeur.

Utilisez uniquement le chargeur d'origine conçu pour l'RAPIDO®.

Caution: N'utilisez que le chargeur fourni avec l'appareil.

La garantie ne couvre pas la réduction de la durée de vie de la batterie en raison de son âge ou de son utilisation, car la durée de vie d'une batterie dépend de la nature et de la fréquence d'utilisation.

Les cellules de batterie à l'intérieur ne doivent pas être démontées, court-circuitées ou placées contre une surface métallique. Les batteries doivent être retirées de l'appareil avant qu'il ne soit mis au rebut.

Pour des résultats optimaux, utilisez toujours des accessoires et des pièces de rechange Electrolux. Ils ont été spécialement conçus pour votre aspirateur.

### N'utilisez jamais l'aspirateur :

- À proximité de gaz inflammables, etc.
- Lorsque le corps de l'aspirateur est visiblement endommagé.
- Sur des objets pointus.
- Sur des cendres chaudes ou froides, des mégots de cigarettes incandescents, etc.
- Sur de la poussière fine provenant par exemple de plâtre, de béton, de farine ou de cendres chaudes ou froides.
- Ne laissez jamais l'aspirateur en plein soleil.
- Évitez d'exposer l'aspirateur ou la batterie à une forte chaleur.
- La batterie et les éléments de la batterie ne doivent pas être démontés, court-circuités ni placés contre une surface métallique.
- N'utilisez jamais l'aspirateur sans ses filtres.

L'utilisation de l'aspirateur dans les circonstances décrites ci-dessus peut sérieusement endommager l'appareil ou provoquer de graves blessures physiques. De tels dommages ou blessures ne sont pas couverts par la garantie ni par Electrolux.



Le symbole  sur le produit ou son emballage indique que ce produit ne peut être traité comme déchet ménager. Il doit plutôt être remis au point de ramassage concerné, se chargeant du recyclage du matériel électrique et électronique. En vous assurant que ce produit est éliminé correctement, vous favorisez la prévention des conséquences négatives pour l'environnement et la santé humaine qui, sinon, seraient le résultat d'un traitement inapproprié des déchets de ce produit. Pour obtenir plus de détails sur le recyclage de ce produit, veuillez prendre contact avec le bureau municipal de votre région, votre service d'élimination des déchets ménagers ou le magasin où vous avez acheté le produit.

### Precauciones de seguridad

Este aparato puede ser utilizado por niños de 8 años en adelante y personas cuyas capacidades físicas, sensoriales o mentales estén disminuidas o que carezcan de la experiencia y conocimientos suficientes para manejarlo, siempre que cuenten con las instrucciones o la supervisión sobre el uso del electrodoméstico de forma segura y comprendan los riesgos.

Se deberá controlar que los niños no jueguen con este electrodoméstico.

La aspiradora está diseñada exclusivamente para uso doméstico.

Asegúrese de guardar la aspiradora en un lugar seco.

Todas las operaciones de servicio o reparación debe realizarlas un centro de asistencia autorizado.

Desenchufe RAPIDO® del cargador antes de proceder con su limpieza o mantenimiento.

El material de embalaje, como las bolsas de plástico, no debe dejarse al alcance de los niños para evitar riesgos de asfixia.

Cada aspirador se ha diseñado para una tensión específica. Compruebe que su tensión de alimentación es la misma que aparece en la placa de características del adaptador de carga.

Precaución: Utilice únicamente el adaptador de carga suministrado con el producto.

Esta garantía no cubre la reducción de la duración de la batería debido a su uso o desgaste, ya que la vida útil de la misma depende de la cantidad y naturaleza del uso.

Utilice siempre accesorios y repuestos originales de Electrolux para asegurarse de que obtiene los mejores resultados. Se han diseñado especialmente para su aspiradora.

Deben retirarse las baterías del aparato antes de desecharlo. Las celdas de la batería no deben desmontarse, cortocircuitarse ni colocarse contra una superficie de metal.

### Nunca utilice la aspiradora:

- Cerca de gases inflamables, etc.
- Cuando el producto presente signos visibles de daños.
- Con objetos punzantes.
- Con ceniza caliente o fría, cigarrillos encendidos, etc.
- Con polvo fino de yeso, cemento, harina o cenizas calientes o frías.
- No exponga la aspiradora a luz solar directa.
- Evite exponer la aspiradora a calor intenso.
- Las celdas de batería no deben desmontarse, cortocircuitarse ni colocarse contra una superficie de metal.
- No utilice nunca la aspiradora sin los filtros.

El uso de la aspiradora en las circunstancias anteriores puede provocar importantes lesiones o dañar el producto. Estas lesiones o daños no están cubiertos por la garantía ni por Electrolux.

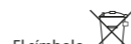

El símbolo  en el producto o en su embalaje indica que este producto no se puede tratar como desperdicios normales del hogar. Este producto se debe entregar al punto de recolección de equipos eléctricos y electrónicos para reciclaje. Al asegurarse de que este producto se desecha correctamente, usted ayudará a evitar posibles consecuencias negativas para el ambiente y la salud pública, lo cual podría ocurrir si este producto no se manipula de forma adecuada. Para obtener información más detallada sobre el reciclaje de este producto, póngase en contacto con la administración de su ciudad, con su servicio de desechos del hogar o con la tienda donde compró el producto.

### Allmänna försiktighetsåtgärder

Denna produkt kan användas av barn från 8 års ålder och uppåt, och av personer med nedsatt fysisk, sensorisk eller mental förmåga, samt personer med bristande erfarenhet och kunskap, om de övervakas eller instrueras beträffande hur produkten används på ett säkert sätt och förstår de risker som är förknippade med användningen.

Barn måste passas så att de inte leker med apparaten.

Dammsugaren är endast avsedd för hemmabruk.

Dammsugaren måste förvaras på en torr plats.

Allt servicearbete och alla reparationer måste utföras av en av auktoriserad serviceverkstad.

Koppla ur RAPIDO® från laddaren före rengöring eller underhåll av din RAPIDO®.

För att undvika kvävningsrisk får förpackningsmaterial, som t.ex. plastpåsar, inte förvaras så att barn kan komma åt dem.

Alla dammsugare är konstruerade för en viss spänning.

Kontrollera att matningsspänningen är samma som anges på typskylten på laddningsadaptern.

Var försiktig! Använd endast laddningsadaptern som medföljde med produkten.

Denna garanti täcker inte minskad batterikapacitet på grund av batteriets ålder eller användning, eftersom batteriets livslängd beror på hur mycket och hur det används.

Battericellerna inuti får inte demonteras, kortslutas eller placeras mot en metallyta.

Batterierna måste tas ur produkten innan den kasseras.

Bästa resultat får du med originaltillbehör och reservdelar från Electrolux. De har utvecklats särskilt för din dammsugare.

### Använd inte dammsugaren:

- Nära brandfarliga gaser, etc.
- När höljet visar tecken på skador.
- För att dammsuga upp vassa föremål
- På varm eller kall aska, tända cigarettfimpar, etc.
- På fint damm, från t.ex. gips, betong, mjöl, varm eller kall aska.
- Låt inte dammsugaren stå i direkt solljus.
- Undvik att exponera dammsugaren för stark hetta.
- Battericellerna inuti får inte demonteras, kortslutas eller placeras mot en metallyta.
- Använd aldrig dammsugaren utan dess filter.

Om dammsugaren används under ovanstående omständigheter kan produkten få allvarliga skador eller du kan skadas allvarligt. Sådana skador eller personskador omfattas inte av garantin eller Electrolux.



Symbolen  på produkten eller emballaget anger att produkten inte får hanteras som hushållsavfall. Den skall i stället lämnas in på uppsamlingsplats för återvinning av el- och elektronikkomponenter. Genom att säkerställa att produkten hanteras på rätt sätt bidrar du till att förebygga eventuellt negativa miljö- och hälsoeffekter som kan uppstå om produkten kasseras som vanligt avfall. För ytterligare upplysningar om återvinning bör du kontakta lokala myndigheter eller sophämtningstjänst eller affären där du köpte varan.



Norsk

### Sikkerhetsanvisninger

Dette apparatet kan brukes av barn fra 8 år og oppover og personer med reduserte fysiske, sensoriske eller mentale evner eller manglende erfaring og kunnskap om de er gitt innføring eller instruksjon om bruken av apparatet på en sikker måte og forstår farene involvert. Pass på at barn ikke leker med apparatet.

Støvsugeren skal kun brukes i private husholdninger. Sørg for at støvsugeren oppbevares på et tørt sted. All service og reparasjoner må utføres av et autorisert servicesenter.

Koble RAPIDO® fra laderen før rengjøring eller vedlikehold av RAPIDO®.

Emballasje, f.eks. plastposer, skal oppbevares utilgjengelig for barn for å unngå kvelingsfare. Hver støvsuger er laget for et spesielt spenningsnivå. Kontroller at nettspenningen er den samme som er angitt på typeskiltet på ladeadapteren. Forsiktig: Bruk ladeadapteren som ble levert sammen med produktet.

Denne garantien dekker ikke reduksjon i batteritiden på grunn batteriets alder eller bruk ettersom batteriets levetid avhenger av bruksmengde og -måte. Battericellene inni må ikke demonteres, kortsluttes eller plasseres mot en metalloverflate. Batteriene må tas ut av produktet før det kasseres.

For å sikre best resultat, må du alltid bruke originalt Electrolux-tilbehør og originale reservedeler. De er designet spesielt for støvsugeren din.

#### Aldri bruk støvsugeren:

- I nærheten av brennbar gass o.l.
- Når produktet viser synlige tegn på skade.
- På skarpe gjenstander.
- På varm eller kald aske, tente sigarett sneiper o.l.
- På fint støv, for eksempel fra puss, betong, mel og varm eller kald aske.
- Ikke forlat støvsugeren i direkte sollys.
- Unngå å utsette støvsugeren for sterk varme.
- Battericellene inni må ikke demonteres, kortsluttes eller plasseres mot en metalloverflate.
- Bruk aldri støvsugeren uten filtre.

Bruk av støvsugeren under de ovennevnte omstendighetene kan føre til alvorlig personskade eller skade på produktet. Slik skade dekkes ikke av garantien til Electrolux.

Suomi

### Turvallisuusohjeet

Lapset (yli 8-vuotiaat) ja henkilöt, joilla on fyysisiä, aistillisia tai henkisiä puutteita tai puutteellinen kokemus ja tuntemus, voivat käyttää tätä laitetta, jos heitä on valvottu tai ohjattu laitteen turvallisessa käytössä ja he ymmärtävät laitteen käyttöön liittyvät vaarat. Huolehdi, että lapset eivät käytä laitetta leikkikaluna. Älä koskaan käytä imuria, jos suodattimia ei ole asennettu.

Varmista, että pölynimuria säilytetään kuivassa paikassa. Ainoastaan valtuutettu huoltoliike saa suorittaa huolto- ja korjaustoimenpiteitä laitteelle. Irrota RAPIDO® laturista ennen RAPIDO®-laitteen puhdistamista tai ylläpitoa.

Pakkausmateriaalit (esim. muovipussit) tulee pitää lasten ulottumattomissa tukehtumisvaaran välttämiseksi. Pölynimurit on tarkoitettu tiettyyn jännitteeseen. Tarkista, että syöttöjännite vastaa laturin sovittimessa olevan arvokilven jännitearvoa.

Huomio: Käytä vain tuotteen mukana toimitettua laturia. Tämä takuu ei kata akun käyttöajan vähentymistä akun käyttöiän tai käytön seurauksena, sillä akun käyttöikä riippuu käytön määrästä ja luonteesta. Akkua ei saa purkaa tai asettaa oikosulkuun tai metallipinnan päälle. Akut tulee poistaa laitteesta ennen sen romuttamista.

Käytä aina alkuperäisiä Elektroluxin lisävarusteita ja varaosia parhaiden tuloksien saavuttamiseksi. Ne on suunniteltu erityisesti pölynimuriisi.

#### Älä koskaan käytä pölynimuria:

- Syttyvien kaasujen, jne. lähellä.
- Kun tuotteessa on nähtävissä olevia vaurioita.
- Terävien esineiden imuroimiseen
- Kuumaan tai kylmään tuhkaan, sytytettyihin tupakannatsoihin, jne.
- Hienoon pölyyn, esimerkiksi kipsistä, betonista, jauhoista, kuumasta tai kylmästä tuhkasta tulevaan pölyyn.
- Älä jätä pölynimuria suoraan auringonvaloon.
- Älä altista pölynimuria voimakkaalle lämmölle.
- Akkukennoja ei saa purkaa, asettaa oikosulkuun tai metallipinnan päälle.
- Älä koskaan käytä pölynimuria ilman suodattimia.

Jos pölynimuria käytetään yllä mainituissa olosuhteissa, seurauksena voivat olla vakavat henkilövahingot tai laitteen vaurioituminen. Takuu ei kata kyseisiä vahinkoja tai vaurioita eikä Electrolux ota niistä vastuuta.

Dansk

### Sikkerhedsforanstaltninger

Apparatet bør kun anvendes af børn fra 8 år og opefter samt af personer med nedsat fysisk, sensorisk eller psykisk funktionsevne, eller som mangler den nødvendige erfaring eller viden, hvis de er under opsyn eller er blevet instrueret i at bruge apparatet på en sikker måde samt forstår de medfølgende farer. Børn skal holdes under opsyn og må ikke lege med apparatet.

Støvsugeren er kun til husholdningsbrug.

Sørg for, at støvsugeren opbevares på et tørt sted.

Al service eller reparationer må udelukkende udføres af et autoriseret servicecenter.

Tag stikket til RAPIDO® ud af opladeren, inden du rengør eller vedligeholde din RAPIDO®.

Emballagemateriale som f.eks. plastikposer må ikke være tilgængelig for børn for at undgå risiko for kvælning. Hver støvsuger er udformet til en specifik spænding. Kontrollér, at din spændingsforsyning er den samme som på mærkepladen på ladeadapteren. Forsigtig: Brug kun den ladeadapter, der fulgte med produktet.

Denne garanti dækker ikke reduceret driftstid af batteriet forårsaget at aldrig eller brug af batteriet, da batteriets levetid afhænger af mængden og typen af brug.

Battericellerne i den må ikke skilles ad, kortsluttes, anbringes mod metalflader. Batterierne skal tages ud af apparatet, før du skrotter det.

Brug altid originalt tilbehør og reservedele fra Electrolux, så er du sikker på at få de bedste resultater. Det er designet specielt til din støvsuger.

#### Brug aldrig støvsugeren:

- I nærheden af brændbare gasser osv.
- Når produktet viser tegn på beskadigelse.
- Til skarpe genstande.
- På varmt eller koldt aske, tændte cigaretskodder osv.
- På fint støv f.eks. fra puds, beton, mel, varmt eller koldt aske.
- Lad ikke støvsugeren stå i direkte sollys.
- Undgå at udsætte støvsugeren for stærk varme.
- Battericellerne i den må ikke skilles ad, kortsluttes, anbringes mod metalflader.
- Brug aldrig støvsugeren uden dens filtre.

Hvis du bruger støvsugeren under ovennævnte forhold, kan det forårsage alvorlig personskade eller skade på produktet. En sådan personskade eller skade dækkes ikke af garantien eller af Electrolux.

Український

### Застереження з техніки безпеки

Цей прилад може використовуватись дітьми старше 8 років та особами із зниженими фізичними, сенсорними або психічними можливостями чи недостатнім досвідом і знаннями лише під наглядом або після проведення інструктажу стосовно безпечного користування приладом та розуміння пов'язаних з цим ризиків.

Слідкуйте за тим, щоб діти не гралися з приладом. Пилосос призначено виключно для застосування в домашніх умовах.

Зберігайте пилосос у сухому місці.

Усі ремонтні роботи повинні виконуватися авторизованим сервісним центром компанії.

Перед виконанням чищення чи техобслуговування пилосос RAPIDO® необхідно зняти із зарядної станції. Пильнуйте, щоб упаковка (пластикові пакети тощо) не потрапляла в руки дітям. Небезпека задушення! Кожна модель пилососа розрахована на певну напругу. Переконайтеся, що напруга в мережі збігається з даними на заводській табличці, яка знаходиться на зарядному адаптері.

Увага: Використовуйте лише адаптер для зарядного пристрою, який постачається разом з виробом. Ця гарантія не розповсюджується на скорочення тривалості роботи від акумулятора, спричинене його старінням чи використанням.

Акумулятори всередині пилососу забороняється демонтувати, піддавати дії короткого замикання, розташовувати на металевих поверхнях. У разі утилізації приладу необхідно спершу вийняти з нього акумулятори.

Щоб досягти найкращого результату, використовуйте тільки оригінальні аксесуари та запчастини Electrolux. Вони розроблені спеціально для вашого пилососа.

#### Не використовуйте пилосос:

- поряд із горючими газами тощо;
- якщо прилад має помітні ознаки пошкодження;
- для прибирання гострих предметів;
- для збирання гарячого або холодного попелу, недопалків тощо;
- для збирання дрібного пилу (наприклад, штукатурка, бетон, борошно, гарячий або холодний попіл).
- Не залишайте пилосос під прямими променями сонця.
- Пильнуйте, щоб пилосос не зазнавав дії надто високих температур.
- Вбудований акумулятор не можна розбирати, ставити на металеву поверхню та закорочувати його контакти.
- Не використовуйте пилосос без фільтрів.

Використання пилососа за наведених вище обставин може призвести до серйозних травм і пошкодження приладу. На такі травми й пошкодження не розповсюджується дія гарантійних та інших зобов'язань компанії Electrolux.

Symbolet ⚠️ på produktet eller på emballasjen viser at dette produktet ikke må behandles som husholdningsavfall. Det skal derimot bringes til et mottak for resirkulering av elektrisk og elektronisk utstyr. Ved å sørge for korrekt avhending av apparatet, vil du bidra til å forebygge de negative konsekvenser for miljø og helse som gal håndtering kan medføre. For nærmere informasjon om resirkulering av dette produktet, vennligst kontakt kommunen, renovasjonsselskapet eller forretningen der du anskaffet det.

Symboli ⚠️ joka on merkitty tuotteeseen tai sen pakkaukseen, osoittaa, että tätä tuotetta ei saa käsitellä talousjätteenä. Tuote on sen sijaan luovutettava sopivaan sähkö- ja elektroniikkalaitteiden kierrätyksestä huolehtivaan keräyspisteeseen. Tämän tuotteen asianmukaisen hävittämisen varmistamisella autetaan estämään sen mahdolliset ympäristöön ja terveyteen kohdistuvat haittavaikutukset, joita voi aiheutua muussa tapauksessa tämän tuotteen epäasianmukaisesta jätekäsittelystä. Tarkempia tietoja tämän tuotteen kierrättämisestä saa paikallisesta kunnantoinmistosta, talousjätehuoltopalvelusta tai liikkeestä, josta tuote on ostettu.

Symbolet ⚠️ på produktet eller på pakken angiver, at dette produkt ikke må behandles som husholdningsaffald. Det skal i stedet overgives til en affaldsstation for behandling af elektrisk og elektronisk udstyr. Ved at sørge for at dette produkt bliver bortskaffet på den rette måde, hjælper du med til at forebygge eventuelle negative påvirkninger af miljøet og af personers helbred, der ellers kunne forårsages af forkert bortskaffelse af dette produkt. Kontakt det lokale kommunekontor, affaldsselskab eller den forretning, hvor produkt er købt, for yderligere oplysninger om genanvendelse af dette produkt.

Цей ⚠️ символ на виробі або на його упаковці позначає, що з ним не можна поводитися, як із побутовим сміттям. Замість цього його необхідно повернути до відповідного пункту збору для переробки електричного та електронного обладнання. Забезпечуючи належну переробку цього виробу, Ви допомагаєте попередити потенційні негативні наслідки для навколишнього середовища та здоров'я людини, які могли би виникнути за умов неналежного позбавлення від цього виробу. Щоб отримати детальнішу інформацію стосовно переробки цього виробу, зверніться до свого місцевого офісу, Вашої служби утилізації або до магазину, де Ви придбали цей виріб.

### Güvenlik önlemleri

Bu cihaz, güvenli şekilde kullanımı ve oluşabilecek tehlikeler hakkında talimat, gözetim veya bilgi verilmesi halinde 8 yaş ve üzeri çocuklar ve fiziksel, duyuumsal veya zihinsel kapasitesi düşük veya bilgi ve deneyimi olmayan kişiler tarafından kullanılabilir.

Çocukların, gerekli uyarılar yapılarak cihazla kesinlikle oynamaması sağlanmalıdır.

Elektrikli süpürge, yalnızca evde kullanım amaçlıdır.

Elektrikli süpürgenin kuru bir alanda saklandığından emin olun.

Tüm servis veya onarımlar yetkili bir servis merkezi tarafından yapılmalıdır.

RAPIDO®’nuzu temizlemeden ya da ona bakım

yapmadan önce RAPIDO®’yu şarjdan çekin.

Ambalaj malzemeleri, örneğin plastik poşetler boğulma riskine karşı çocukların erişebileceği yerlerden uzak tutulmalıdır.

Her elektrikli süpürge belli bir voltaja göre tasarlanmıştır. Kullanacağınız elektrik voltajının şarj adaptörü üzerindeki bilgi etiketinde belirtilenle aynı olduğunu kontrol edin. Dikkat: Yalnızca ürünle birlikte verilen şarj adaptörünü kullanın.

Bu garanti, pil ömrünün kullanım miktarına ve şekline bağlı olarak faklılık gösterdiği için, pil ömrü ya da kullanımından kaynaklanan pil çalışma süresi azalmalarını kapsamaz.

Cihazın içindeki pil hücreleri sökülmemeli, kısa devre yaptırılmamalı veya metal bir yüzeye yerleştirilmemelidir. Piller, hurdaya atılmadan önce cihazdan çıkartılmalıdır. En iyi sonuçları elde etmek için daima orijinal Electrolux aksesuarlarını ve yedek parçalarını kullanın. Bunlar, elektrikli süpürgeniz için özel olarak tasarlanmıştır.

### Elektrikli süpürgeyi şu koşullarda asla kullanmayın:

- Yanıcı gaz vb. yakınlarında.
- Üründe gözle görülür hasar varsa.
- Keskin cisimler üzerinde.
- Kızgın veya sönmüş közler, yanmakta olan sigara izmaritleri gibi öğeler üzerinde.
- Alçı, beton, un sıcak veya soğuk küller gibi ince tozlar üzerinde.
- Elektrikli süpürgeyi doğrudan güneş ışığına maruz kalacak şekilde bırakmayın.
- Elektrikli süpürgeyi yüksek sıcaklığa maruz bırakmayın.
- İçindeki batarya hücresi sökülmemeli, kısa devre yaptırılmamalı, metal bir yüzeye konulmamalıdır.
- Elektrikli süpürgeyi asla filtresiz kullanmayın.

Elektrikli süpürgenin yukarıdaki koşullarda kullanımı ciddi kişisel yaralanma ya da üründe hasara neden olabilir. Bu tür bir zarar garanti ya da Electrolux tarafından karşılanmaz.

### Drošības pasākumi

Šo ierīci drīkst izmantot bērni no 8 gadu vecuma un cilvēki ar ierobežotām fiziskām, sensorām vai garīgām spējām, vai pieredzes un zināšanu trūkumu atbildīgās personas uzraudzībā vai, ja tie ir apmācīti par ierīces drošu lietošanu un izprot potenciālos riskus. Uzraugiet, lai mazi bērni nerotaļātos ar ierīci. Putekļsūcējs paredzēts tikai izmantošanai mājās. Putekļu sūcējs jāglabā sausā vietā. Visi apkopes un remonta darbi jāveic pilnvarotā servisa centrā.

Atvienojiet RAPIDO® ierīci no lādētāja pirms RAPIDO® ierīces tīrīšanas vai apkopes. Iepakojuma materiāli, t.i. polietilēna maisi, nedrīkst atrasties bērniem pieejamā vietā, lai izvairītos no nosmakšanas.

Katrs putekļu sūcējs paredzēts noteiktam spriegumam. Pārbaudiet, vai jūsu elektropadeves spriegums ir tāds pats, kāds norādīts uz uzlādēšanas adaptera datu plāksnītes.

Piesardzība: Izmantojiet tikai lādētāja adapteri, kas paredzēts izmantošanai kopā ar izstrādājumu. Šī garantija neattiecas uz akumulatora darbības laika samazināšanos akumulatora vecuma vai lietošanas dēļ, jo akumulatora kalpošanas ilgums ir atkarīgs no tā lietošanas daudzuma vai rakstura.

Akumulatora iekšējos elementus nedrīkst izjaukt, pakļaut īssavienojumam vai novietot pret metāla virsmu. Akumulatori ir jāizņem no ierīces, pirms tā tiek izmesta. Lai nodrošinātu labāko rezultātu, vienmēr izmantojiet Electrolux oriģinālos piederumus un rezerves daļas. Tie paredzēti tieši jūsu putekļu sūcējam.

### Nekad neizmantojiet putekļsūcēju:

- uzliesmojošas gāzes utt. tuvumā;
- kad tā ierīce ir acīmredzami bojāta;
- asu priekšmetu uzsūkšanai;
- uz karstiem vai aukstiem izdedžiem, aizdegtiem cigarešu galiem utt.;
- uz smalkiem putekļiem, piemēram, no apmetuma, betona, miltiem, karstiem vai aukstiem pelniem;
- neatstājiet putekļsūcēju tiešā saules gaismā;
- izvairieties no putekļsūcēja pakļaušanas stipra karstuma iedarbībai;
- akumulatoros esošos elementus nedrīkst izjaukt, nedrīkst veidot īssavienojumu, tie nedrīkst saskarties ar metāla virsmu;
- nekādā gadījumā neizmantojiet putekļu sūcēju bez tā filtriem;

Putekļu sūcēja izmantošana augstāk minētos apstākļos var izraisīt smagas traumas un nodarīt izstrādājumam ievērojamus bojājumus. Electrolux garantija neattiecas uz šādām traumām vai bojājumiem.

### Sicherheitshinweise

Das Gerät kann von Kindern ab 8 Jahren und Personen mit eingeschränkten physischen, sensorischen oder geistigen Fähigkeiten oder mit mangelnder Erfahrung und/oder mangelndem Wissen nur dann verwendet werden, wenn sie durch eine für ihre Sicherheit zuständige Person beaufsichtigt werden oder in die sichere Verwendung des Geräts eingewiesen wurden und die mit dem Gerät verbundenen Gefahren verstanden haben.

Der RAPIDO® darf nur von Erwachsenen und ausschließlich für normales Staubsaugen im Haushalt verwendet werden.

Staubsauger immer an einem trockenen Ort aufbewahren.

Alle Wartungs- und Reparaturarbeiten dürfen ausschließlich von einem autorisierten Kundendienst durchgeführt werden.

Kinder müssen beaufsichtigt werden, um zu gewährleisten, dass diese nicht mit dem Gerät spielen.

Dieser Staubsauger ist ausschließlich zur Verwendung im Haushalt bestimmt.

Verpackungsmaterial wie Plastikbeutel u.ä. von Kindern fernhalten. Es besteht Erstickungsgefahr.

Jeder Staubsauger ist für eine bestimmte Netzspannung ausgelegt. Sicherstellen, dass die Netzspannung mit den Angaben auf dem Typenschild des Ladegeräts übereinstimmt.

Warnung: Es darf nur der mit dem Gerät gelieferte Netzstecker verwendet werden.

Diese Garantie erstreckt sich nicht auf die Verringerung der Akku-Laufzeit durch Alterung und Verschleiß, da die Akkulebensdauer von der Betriebsdauer und der Art und der Verwendung abhängig ist.

Akkuzellen niemals zerlegen, kurzschließen oder gegen leitende Flächen halten. Bevor das Gerät verschrottet werden kann, müssen die Akkus vom Gerät entfernt werden.

Um bestmögliche Ergebnisse zu erzielen, sollten Sie ausschließlich Originalzubehör und Originalersatzteile von Electrolux verwenden. Diese wurden speziell für Ihren Staubsauger entworfen.

### Niemals den Staubsauger verwenden:

- In der Nähe von brennbaren Gasen etc.
- Wenn das Gerät sichtbare Schäden aufweist.
- Für scharfkantige Gegenstände.
- Für heiße oder kalte Asche, brennende Zigarettenkippen etc.
- Für feinen Staub (z. B. von Gips, Beton, Mehl, heißer oder kalter Asche).
- Staubsauger nicht direkter Sonneneinstrahlung ausgesetzt lassen.
- Staubsauger vor starker Hitze schützen.
- Akkuzellen niemals zerlegen, kurzschließen oder gegen leitende Flächen halten.
- Staubsauger niemals ohne Filter benutzen.

Der Einsatz des Staubsaugers unter den genannten Bedingungen kann zu Verletzungen führen und das Produkt ernsthaft beschädigen. Ein solcher Schaden ist nicht durch die Garantie von Electrolux abgedeckt.

Ürün veya ürünün ambalajı üzerindeki ♻️ sembolü, bu ürünün normal ev atığı gibi işlem göremeyeceğini belirtir. Bunun yerine ürün, elektrikli ve elektronik ekipmanların geri dönüşümü için belirlenen toplama noktalarına teslim edilmelidir. Ürünün hatalı bir şekilde atılması veya imha edilmesi çevre ve insan sağlığı açısından açısyndan olumsuz sonuçlara yol açabilir. Bu nedenle, bu ürünün doğru bir şekilde elden çıkarılmasını sağlayarak potansiyel olumsuz sonuçları önlemeye yardımcı olmuş olursunuz. Bu ürünün geri dönüşümü hakkında daha detaylı bilgi için lütfen mahalli idareyle, ev çöpu toplama servisiyle ya da ürünü satın aldığınız mağaza ile temasa geçiniz. Cihazınızın kullanım ömrü 10 yıldır. Kullanım ömrü, üretici ve / veya ithalatçı firmanın ilgili yedek parça temini ve bakım süresini ifade eder.

Simbols ♻️ uz produktā vai tā iepakojuma norāda, ka šo produktu nedrīkst izmest saimniecības atkritumos. Tas jānodod attiecīgos elektrisko un elektronisko iekārtu savākšanas punktos pārstrādāšanai. Nodrošinot pareizu atbrīvošanos no šī produkta, jūs palīdzēsiet izvairīties no potenciālām negatīvām sekām apkārtējai videi un cilvēka veselībai, kuras iespējams izraisīt, nepareizi izmetot atkritumos šo produktu. Lai iegūtu detalizētāku informāciju par atbrīvošanos no šī produkta, lūdzu sazinieties ar jūsu pilsētas domi, saimniecības atkritumu savākšanas dienestu vai veikalu, kurā jūs iegādājāties šo produktu.

Das Symbol ♻️ auf dem Produkt oder seiner Verpackung weist darauf hin, dass dieses Produkt nicht als normaler Haushaltsabfall zu behandeln ist, sondern an einem Sammelpunkt für das Recycling von elektrischen und elektronischen Geräten abgegeben werden muss. Durch Ihren Beitrag zum korrekten Entsorgen dieses Produkts schützen Sie die Umwelt und die Gesundheit Ihrer Mitmenschen. Umwelt und Gesundheit werden durch falsches Entsorgen gefährdet. Weitere Informationen über das Recycling dieses Produkts erhalten Sie von Ihrem Rathaus, Ihrer Müllabfuhr oder dem Geschäft, in dem Sie das Produkt gekauft haben.



### Ohutusabinõud

Seda seadet võivad kasutada üle 8-aastased lapsed ning füüsilise, sensoorse või vaimse puudega inimesed või kogemuste ja teadmisteta isikud juhul, kui nende tegevuse üle on järelvalve, kui neid juhendatakse seadet turvaliselt kasutama ning nad mõistavad seadme kasutamiseга kaasnevaid ohte.

Laste järele tuleks vaadata, et nad seadmega ei mängiks.

See tolmuimeja on ette nähtud ainult koduseks kasutamiseks.

Hoidke tolmuimejat kuivas kohas.

Kõiki teenindus- või parandustöid tuleb teha volitatud teeninduskeskuses.

Enne RAPIDO® puhastamist või hooldustöid võtke RAPIDO® laadimisaluselt ära.

Pakkematerjalid, nagu kilekotid, peavad olema lastele kättesaamatus kohas, et vältida lämbumisohtu.

Iga tolmuimeja on mõeldud teatud pingega kasutamiseks. Veenduge, et teie toitepinge vastab laadimisadapteri andmesildile märgitud pingele.

Ettevaatust: Kasutage ainult tootega kaasasolevat laadimisadapterit.

Käesolev garantii ei hõlma aku kulumise tõttu lühenenud aku kasutusaega, kuna aku eluiga sõltub kasutussagedusest ja -iseloomust.

Akut või akuelemente ei tohi demonteerida, lühiühendada või asetada vastu metallpinda. Enne seadme äraviskamist tuleb aku sealt välja võtta.

Parimate tulemuste tagamiseks kasutage alati Electroluxi originaaltarvikuid ja -varuosi. Need on loodud just teie tolmuimejale.

### Ärge kunagi kasutage tolmuimejat:

- Tuleohtlike gaaside jms lähedal.
- Kui seade on nähtavalt kahjustada saanud.
- Teravatel esemetel.
- Kuuma või külma tuha, hõõguvate konide jms imemiseks.
- Peene tolmu, näiteks kipsitolmu, betoonitolmu, jahu, kuuma või külma tuha imemiseks.
- Ärge jätke tolmuimejat otsese päikesevalguse kätte.
- Ärge jätke tolmuimejat või akut tugeva kuumuse kätte.
- Akut või akuelemente ei tohi demonteerida, lühiühendada, asetada vastu metallpinda.
- Ärge kunagi kasutage tolmuimejat ilma filtriteta.

Tolmuimeja kasutamine ülaltoodud juhtudel võib põhjustada tõsiseid kehavigastusi või kahjustusi seadmele. Electroluxi garantii ei kata selliseid vigastusi ega kahjustusi.

### Nurodymai dėl saugos

Šį prietaisą galima naudoti vaikams nuo 8 metų amžiaus ir asmenims, turintiems psichinių, jutiminių arba protinių negalių arba patirties bei žinių trūkumo, jeigu jie yra prižiūrimi arba instruktuojami, kaip saugiai naudoti šį prietaisą, ir supranta atitinkamus pavojus.

Reikia užtikrinti, kad vaikai nežaistų su prietaisu.

Šis dulkių siurblys skirtas naudoti tik namuose.

Siurbį laikykite tik sausoje vietoje.

Visą siurblio techninę priežiūrą ir remontą turi atlikti tik įgaliotojo techninės priežiūros centro darbuotojai.

Atjunkite „RAPIDO®“ nuo kroviklio, prieš atlikdami „RAPIDO®“ valymo arba techninės priežiūros darbus. Pakavimo medžiagos, pvz., plastikiniai maišeliai, neturi būti pasiekiami vaikams, kad jiems nekiltų pavojus uždusti.

Kiekvienas dulkių siurblys numatytas jungti prie tam tikros įtampos elektros lizdo. Patikrinkite, ar tiekiama įtampa atitinka nurodytąją ant krovimo adapterio esančioje techninių duomenų lentelėje.

Brūdinājums! Naudokite tik su gaminiu pristatytą įkrovimo adapterį.

Naudojant dulkių siurbį tokiomis sąlygomis, galima smarkiai susižeisti arba sugadinti gaminį. Tokiam gedimui garantija netaikoma; „Electrolux“ neatsako už tokį susižeidimą.

Baterijų elementų negalima ardyti, daryti trumpojo jungimo ar dėti prie metalo paviršiaus. Prieš atiduodant prietaisą į metalo laužą, baterijas reikia išimti.

Norėdami pasiekti geriausių rezultatų, visada naudokite tik originalius „Electrolux“ priedus ir atsargines dalis. Jie pagaminti specialiai šiam dulkių siurbliui.

### Dulkių siurbliu niekada nesiurbkite:

- Šalia degių dujų ar pan.
- Kai gaminys yra akivaizdžiai apgadintas.
- Ant aštrių daiktų.
- Karšto arba šalto šlako, rusenančių nuorūkų ir pan.
- Smulkių dulkių, pvz., tinko, betono, miltų, karštų ar šaltų pelenų.
- Nepalikite dulkių siurblio ant tiesioginių saulės spindulių.
- Venkite dulkių siurbį laikyti prie didelės šilumos šaltinio.
- Akumuliatoriaus elementų negalima demontuoti, sujungti trumpuoju jungimu, dėti šalia metalinio paviršiaus.
- Niekada nenaudokite siurblio, jei neįdėti filtrai.

Naudojant dulkių siurbį tokiomis sąlygomis, galima smarkiai susižeisti arba sugadinti gaminį. Tokiam gedimui garantija netaikoma; „Electrolux“ neatsako už tokį susižeidimą.

### Меры предосторожности

Этот прибор может эксплуатироваться детьми возрастом от 8 лет и лицами с ограниченными физическими, сенсорными или умственными способностями и с недостаточным опытом или знаниями только под присмотром лица, отвечающего за их безопасность, или после получения соответствующих инструкций, позволяющих им безопасно эксплуатировать электроприбор и дающих им представление об опасности, связанной с его эксплуатацией.

Не разрешайте детям играть с прибором.

Данный пылесос предназначен только для бытового применения.

Храните пылесос в сухом месте.

Все работы по обслуживанию и ремонту должны выполняться в официальном сервисном центре.

Перед очисткой или обслуживанием пылесоса RAPIDO® выньте вилку зарядного адаптера из розетки.

Упаковочный материал, например, полиэтиленовые пакеты, следует хранить в недостигаемом для детей месте для предотвращения риска смерти от удушья.

Каждый пылесос рассчитан на определенное напряжение питания. Убедитесь, что напряжение в Вашей электросети соответствует напряжению, указанному на зарядном адаптере.

Предупреждение: Используйте только зарядный адаптер, идущий в комплекте с изделием.

Данная гарантия не покрывает уменьшения времени работы от батареи, которое может иметь место в ходе старения или в процессе эксплуатации, поскольку срок службы батареи зависит от степени и условий эксплуатации.

Запрещается разбирать или замыкать аккумуляторные элементы накоротко, придвигать их вплотную к металлической поверхности. Перед тем, как выбросить прибор или сдать его на утилизацию, необходимо извлечь из него аккумуляторы.

Для достижения наилучших результатов всегда используйте оригинальные дополнительные принадлежности и запасные части Electrolux. Они были специально разработаны для Вашего пылесоса.

### Ни в коем случае не используйте пылесос:

- В непосредственной близости от горючих газов и т.д.
- При явных признаках повреждения корпуса.
- Для чистки острых предметов.
- Для уборки горячего или холодного угольного мусора, непогашенных окурков и т.д.
- Для уборки тонкой пыли, например, штукатурки, бетона, муки, горячей или холодной золы.
- Не оставляйте пылесос там, где на него будет падать прямой солнечный свет.
- Не подвергайте пылесос сильному нагреву.
- Запрещается разбирать или закорачивать аккумуляторные элементы, придвигать их вплотную к металлической или облицованной металлом поверхности.
- Ни в коем случае не эксплуатируйте пылесос без фильтров.

Эксплуатация пылесоса в описанных выше условиях может привести к серьезным травмам или повреждениям изделия. На подобные повреждения травмы и повреждения гарантия Electrolux не распространяется.

Tootel või selle pakendil asuv sümbol  näitab, et seda toodet ei tohi kohelda majapidamisjäätmetena. Selle asemel tuleb toode anda vastavasse elektri- ja elektroonikaseadmete taastootlemiseks kogumise punkti. Toote õige utiliseerimise kindlustamiseks aitate ära hoida võimalikke negatiivseid tagajärgi keskkonnale ja inimtervisele, mida võiks vastasel juhul põhjustada selle toote ebaõige käitlemine. Lisainfo saamiseks selle toote taastootlemise kohta võtke ühendust kohaliku linnavalitsuse, oma majapidamisjäätmete utiliseerimisteenuse või kauplusega, kust te toote ostsite.

Šis ant produkto arba jo pakuotės esantis simbolis  nurodo, kad su šiuo produktu negalima elgtis kaip su buitiniems šiukšlėmis. Jį reikia perduoti atitinkam surinkimo punktui, kad elektros ir elektronikos įranga būtų perdirbta. Tinkamai išmesdami šį produktą, jūs prisidėsite prie apsaugos nuo galimo neigiamo poveikio aplinkai ir žmonių sveikatai, kurį gali sukelti netinkamas šio produkto išmetimas. Dėl išsamesnės informacijos apie šio produkto išmetimą, prašom kreiptis į savo miesto valdžios įstaigą, buitinių šiukšlių išmetimo tarnybą arba parduotuvę, kurioje pirkote šį produktą.

Символ  на изделии или на его упаковке указывает, что оно не подлежит утилизации в качестве бытовых отходов. Вместо этого его следует сдать в соответствующий пункт приемки электронного и электрооборудования для последующей утилизации. Соблюдая правила утилизации изделия, Вы можете предотвратить причинение окружающей среде и здоровью людей потенциального ущерба, который возможен, в противном случае, вследствие неподобающего обращения с подобными отходами. За более подробной информацией об утилизации этого изделия просьба обращаться к местным властям, в службу по вывозу и утилизации отходов или в магазин, в котором Вы приобрели изделие.

**Bezpečnostné opatrenia**

Tento spotrebič smú používať deti staršie ako 8 rokov a osoby so zníženou fyzickou, zmyslovou alebo psychickou spôsobilosťou alebo nedostatkom skúseností a znalostí, iba ak sú pod dozorom zodpovednej osoby alebo ak boli zodpovednou osobou poučené o bezpečnom používaní spotrebiča a rozumejú prípadným rizikám.

Nikdy nedovoľte, aby sa deti s prístrojom hrali.

Tento vysávač je určený iba na použitie v domácnosti.

Vysávač skladujte na suchom mieste.

Všetky servisné alebo opravárske práce smie vykonať len autorizované servisné stredisko spoločnosti.

Pred čistením alebo údržbou vášho vysávača RAPIDO® ho vyberte z nabíjačky.

Obalový materiál, napr. plastové vrecká, udržiavajte mimo dosahu detí, aby ste predišli uduseniu.

Každý vysávač je navrhnutý na určité napätie.

Skontrolujte, či je vaše napájacie napätie rovnaké, ako je uvedené na štítku s technickými údajmi na nabíjacom adaptéri.

Pozor: Používajte iba nabíjací adaptér, ktorý bol dodaný s výrobkom.

Táto záruka sa nevzťahuje na zníženie výdrže batérie v dôsledku jej starnutia alebo používania, pretože životnosť batérie závisí od celkovej doby a spôsobu používania.

Články akumulátora sa nesmú rozoberať, skratovať ani umiestňovať na kovový povrch. Akumulátor sa musí pred likvidáciou odstrániť zo spotrebiča.

Na zaručenie najlepších výsledkov používajte vždy originálne príslušenstvo a náhradné diely Electrolux. Boli navrhnuté špeciálne pre váš vysávač.

**Vysávač nikdy nepoužívajte:**

- blízko horľavých plynov a pod.,
- keď spotrebič vykazuje viditeľné znaky poškodenia,
- ostrých predmetov,
- na horúci ani studený popol, zapálené cigaretové ohorky a pod.,
- na jemný prach, napríklad zo stierky, betónu, múky, horúceho alebo studeného popola.
- Nenechávajúte vysávač na priamom slnečnom svetle.
- Nevystavujte vysávač silnému teplu.
- Články batérie v obale sa nesmú rozoberať, skratovať ani umiestňovať na kovový povrch.
- Vysávač nepoužívajte bez filtrov.

Použitie vysávača za uvedených okolností môže spôsobiť vážne zranenie osôb alebo poškodenie spotrebiča. Na takéto zranenia a poškodenia sa nevzťahuje záruka spoločnosti Electrolux.

 na výrobku alebo na jeho obale znamená, že s výrobkom sa nesmie zaobchádzať ako s domovým odpadom. Namiesto toho ho treba odovzdať v zbernom stredisku na recykláciu elektrických alebo elektronických zariadení. Zabezpečte, že tento výrobok bude zlikvidovaný správnym postupom, aby ste predišli negatívnym vplyvom na životné prostredie a ľudské zdravie, čo by bolo spôsobené nesprávnym postupom pri jeho likvidácii. Podrobnejšie informácie o recyklácii tohto výrobku získate, ak zavoláte miestny úrad vo Vašom bydlisku, zberné suroviny alebo obchod, v ktorom ste výrobok kúpili.

**Sigurnosna upozorenja**

Ovaj uređaj mogu koristiti djeca od 8 godina pa na više i osobe smanjenih tjelesnih, osjetilnih ili mentalnih mogućnosti ili osobe koje ne raspolažu iskustvom ili znanjem ako su pod nadzorom osobe odgovorne za njihovu sigurnost i rade po uputama koje se odnose na sigurno korištenje uređaja te razumiju uključene opasnosti.

Potrebna je nadzor nad djecom kako se ne bi igrala aparatom.

Usisivač je namijenjen isključivo uporabi u domaćinstvu.

Usisivač držite na suhom mjestu.

Sve servisne radnje ili popravke mora obavljati ovlašteni servis.

Prije čišćenja ili održavanja isključite RAPIDO® iz punjača.

Ambalaža, npr. plastične vrećice, ne smije biti dostupna djeci kako bi se izbjeglo gušenje.

Svaki usisivač izrađen je za određenu vrijednost napona. Provjerite je li napon vašeg napajanja jednak onome na nazivnoj pločici adaptera punjača.

Oprez: Upotrebljavajte samo onaj adapter za punjenje koji je isporučen s proizvodom.

Ovo jamstvo ne pokriva skraćenje životnog vijeka baterije do kojeg dolazi uslijed starosti baterije ili upotrebe jer životni vijek baterije ovisi o količini i načinu upotrebe.

Unutarnje ćelije baterije ne smiju se rastavljati, kratko spajati ili postavljati na metalnu površinu. Baterije se moraju ukloniti iz uređaja prije njegova rashodovanja.

Kako biste uvijek postigli najbolje rezultate, upotrebljavajte isključivo originalni Electrolux pribor i rezervne dijelove. Oni su izrađeni posebno za vaš usisivač.

**Usisivač nikad ne upotrebljavajte:**

- U blizini zapaljivih plinova itd.
- Ako su na proizvodu vidljivi znakovi oštećenja.
- Za usisavanje oštrih predmeta.
- Na vrućem ili hladnom pepelu, neugašenim opuščima cigareta itd.
- Na sitnoj prašini gipsa, betona, brašna, vrućeg ili hladnog pepela.
- Usisivač ne ostavljajte na izravnom sunčevom svjetlu.
- Izbjegavajte izlaganje usisivača jakom izvoru topline.
- Unutarnje ćelije baterija ne smiju se rastavljati, kratko spajati, postavljati na metalnu površinu.
- Usisivač nikad ne upotrebljavajte bez njegovih filtara:

Upotreba usisivača u gore navedenim uvjetima može prouzročiti ozbiljne osobne ozljede ili oštećenje proizvoda. Jamstvo i tvrtka Electrolux ne pokrivaju takve ozljede ili oštećenje.

 na proizvodu ili na njegovoj ambalaži označuje da se s tim proizvodom ne smije postupiti kao s otpadom iz domaćinstva. Umjesto toga treba biti určen prikladnim sabirnim točkama za recikliranje elektroničkih i električkih aparata. Ispravnim odvoženjem ovog proizvoda spriječit ćete potencijalne negativne posljedice na okoliš i zdravlje ljudi, koje bi inače mogli ugroziti neodgovarajućim rukovanjem otpada ovog proizvoda. Za detaljnije informacije o recikliranju ovog proizvoda molimo Vas da kontaktirate Vaš lokalni gradski ured, uslugu za odvoženje otpada iz domaćinstva ili trgovinu u kojoj ste kupili proizvod.

**Veiligheidsvoorschriften**

Dit apparaat kan worden gebruikt door kinderen van 8 jaar en ouder en door mensen met beperkte lichamelijke, zintuiglijke of verstandelijke vermogens of een gebrek aan ervaring en kennis, indien zij onder toezicht staan of instructies hebben gekregen over het veilig gebruiken van het apparaat en indien zij de eventuele gevaren begrijpen.

Let op dat kinderen niet met het apparaat spelen.

De stofzuiger is uitsluitend bestemd voor huishoudelijk gebruik.

Zorg dat de stofzuiger op een droge plek wordt opgeborgen.

Al het onderhoud of alle reparaties moeten worden uitgevoerd door een geautoriseerd servicecentrum.

Haal de RAPIDO® van de lader voordat u uw RAPIDO® gaat schoonmaken of er onderhoud aan gaat uitvoeren.

Verpakkingsmateriaal, zoals plastic zakken, mag niet toegankelijk zijn voor kinderen, om verstikkingsgevaar te vermijden.

Elke stofzuiger is ontwikkeld voor een specifiek voltage. Controleer of uw stroomspanning identiek is aan het voltage dat op het typeplaatje van de oplaadadapter wordt vermeld.

Let op: Gebruik alleen de oplaadagdapter die bij het product werd geleverd.

Deze garantie dekt niet de levensduur van de batterij omdat dit afhangt van de mate en aard van het gebruik van de batterij.

De batterijcellen in de stofzuiger mogen niet worden gedemonteerd, kortgesloten of tegen een metalen oppervlak worden geplaatst. De batterijen moeten verwijderd worden uit het apparaat voordat het wordt afgedankt. Gebruik voor de beste resultaten altijd originele Electrolux-accessoires en vervangingsonderdelen. Deze zijn speciaal ontworpen voor uw stofzuiger.

**Gebruik de stofzuiger nooit:**

- In de buurt van ontvlambare gassen, etc.
- Wanneer het product zichtbare schade heeft.
- Bij scherpe voorwerpen.
- Op hete of koude as, opgestoken sigarettenpeuken, etc.
- Op fijne stoffen, bijvoorbeeld van pleisterwerk, beton, bloem, hete of koude as.
- Laat de stofzuiger niet in direct zonlicht staan.
- Voorkom dat de stofzuiger aan sterke warmte wordt blootgesteld.
- De batterijcellen aan de binnenkant mogen niet uit elkaar worden gehaald, kortgesloten, tegen een metalen oppervlak worden geplaatst.
- De stofzuiger mag nooit zonder de filters worden gebruikt.

Als u de stofzuiger in de bovenstaande omstandigheden toch gebruikt, kan dit ernstig persoonlijk letsel of schade aan het product tot gevolg hebben. Dergelijk letsel of schade wordt niet door de garantie of door Electrolux gedekt.

 op het product of op de verpakking wijst erop dat dit product niet als huishoudafval mag worden behandeld. Het moet echter naar een plaats worden gebracht waar elektrische en elektronische apparatuur wordt gerecycled. Als u ervoor zorgt dat dit product op de correcte manier wordt verwijderd, voorkomt u mogelijk voor mens en milieu negatieve gevolgen die zich zouden kunnen voordoen in geval van verkeerde afvalbehandeling. Voor meer details in verband met het recyclen van dit product, neemt u het best contact op met de gemeentelijke instanties, het bedrijf of de dienst belast met de verwijdering van huishoudafval of de winkel waar u het product hebt gekocht.



### Biztonsági előírások

Ezt a készüléket 8 év feletti gyermekek, illetve csökkent fizikai, érzékszervi és mentális képességű felnőttek, továbbá kellő tapasztalattal és tudással nem rendelkező személyek kizárólag felügyelet mellett, illetve akkor használhatják, ha elsajátították a biztonságos működtetés módját, és megértették az ezzel együtt járó veszélyeket.

Gyermekek a készüléket csak felügyelet mellett működtethetik, és ügyelni kell arra, hogy ne használják játékra.

A porszívót kizárólag háztartási célra szabad használni.

A porszívót száraz helyen tárolja.

Minden szervizelési és javítási feladatot kizárólag hivatalos márkaszerviz végezhet el.

A RAPIDO® porszívó tisztítása vagy karbantartása előtt a tápkábel csatlakozóját ki kell húzni a hálózati aljzатból.

A porszívókat meghatározott feszültségre tervezték.

Kérjük, ellenőrizze, hogy a hálózati feszültség megfelel-e a készülék töltőadapterén feltüntetett értéknek.

Figyelem: Kizárólag a termékhez mellékelt töltőadaptert használja!

Ez a garancia nem vonatkozik az akkumlátor használatából vagy korából adódó kapacitás csökkenésre, mivel az a használat gyakoriságán és természetén alapul.

A készülékben található akkumulátorokat tilos szétszerelni, rövidre zárni vagy fém felületre helyezni. A készülék megsemmisítése előtt az akkumulátort el kell távolítani.

Az optimális eredmény érdekében mindig eredeti Electrolux tartozékokat használjon. Ezeket kifejezetten az Ön porszívójához terveztük.

### Soha ne használja a porszívót:

- gyúlékony gázok stb. közelében,
- ha a porszívó borítása láthatóan megsérült,
- éles tárgyak felszívására,
- izzó vagy kialudt parázs, illetve égő cigarettavégek felszívására,
- vakolatból, betonból, lisztből, forró vagy kihűlt hamuból származó finom por felszívására.
- Ne hagyja a porszívót közvetlen napsugárzásnak kitett helyen.
- Ne tegye ki a porszívót és az akkumulátort erős hőhatásnak.
- Az akkumulátort nem szabad szétszerelni, rövidre zárni, fémfelületre helyezni vagy erős hőhatásnak kitenni.
- Soha ne használja a készüléket szűrő nélkül.

A felsorolt esetekben a porszívó súlyosan károsodhat, vagy személyi sérülést okozhat. Az ilyen sérülésekre, károsodásra nem érvényes az Electrolux garancia.

### Bezpečnostní opatření

Tento spotřebič smí používat děti starší osmi let nebo osoby se sníženými fyzickými, smyslovými nebo duševními schopnostmi nebo osoby bez patřičných zkušeností a znalostí, pouze pokud tak činí pod dozorem nebo vedením, které zohledňuje bezpečný provoz spotřebiče, a pokud rozumí rizikům spojeným s provozem spotřebiče.

Dávejte pozor, aby si s přístrojem nehrály děti.

Tento vysavač je určen pouze k domácímu použití.

Ujistěte se, že je vysavač uložen na suchém místě.

Veškerý servis či opravy musí být prováděny autorizovaným servisním střediskem společnosti. Před čištěním nebo údržbou odpojte vysavač RAPIDO® od nabíječky.

Obalový materiál, např. plastové pytle, by neměl být v dosahu dětí. Hrozí riziko udušení.

Každý vysavač je zkonstruován pro určité napětí.

Zkontrolujte, zda se napětí ve vaší elektrorozvodné síti shoduje s hodnotou uvedenou na typovém štítku na nabíječce.

Pozor: Používejte pouze nabíjecí adaptér dodaný spolu se spotřebičem.

Tato záruka nekryje snížení provozní doby baterie z důvodu jejího stáří či používání, jelikož životnost baterie závisí na množství a způsobu jejího používání.

Bateriové články se nesmí demontovat, zkratovat ani pokládat na kovové povrchy. Před likvidací spotřebiče je z něho nutné vyjmout baterie.

Nejlepších výsledků vždy dosáhnete s použitím originálního příslušenství a náhradních dílů společnosti Electrolux. Toto příslušenství bylo navrženo speciálně pro Váš vysavač.

### Vysavač nikdy nepoužívejte:

- blízko hořlavých plynů apod.,
- když spotřebič nese viditelné známky poškození,
- ostré předměty,
- na horké či chladné uhlíky, zapálené cigaretové nedopalky apod.,
- na jemný prach, např. ze sádry či betonu, mouku nebo horký či studený popel.
- Nenechávejte vysavač na přímém slunečním světle.
- Nevystavujte vysavač silnému horku.
- Články baterie se nesmí rozebírat, zkratovat či pokládat na kovové povrchy.
- Nikdy nepoužívejte vysavač bez filtrů.

Použití vysavače za výše uvedených okolností může vést k vážnému úrazu nebo poškození spotřebiče. Na takové úrazy a poškození se nevztahuje záruka a společnost Electrolux za ně nenese odpovědnost.

### Мерки за безопасност

Този уред може да бъде използван от деца над 8 годишна възраст, както и от лица с намалени физически, сетивни и умствени възможности или лица без опит и познания, само ако те са под наблюдение или бъдат инструктирани относно безопасната употреба на уреда и възможните рискове.

Децата трябва да се надзирават, за да се гарантира, че няма да си играят с уреда.

Прахосмукачката е само за домашна употреба.

Уверете се, че прахосмукачката се съхранява на сухо място.

Всяко обслужване и ремонт трябва да се извършва от оторизиран сервизен център

Изключете RAPIDO® от зарядното устройство, преди почистване или поддръжка на вашата RAPIDO®.

Опаковъчният материал, например найлонови торбички не трябва да бъдат достъпни за деца, за да се избегне задушаване.

Всяка прахосмукачка е проектирана за определено напрежение. Уверете се, че вашето захранване е същото като отбелязаното върху табелката с данни на адаптера за зареждане.

Предупреждение: Използвайте само адаптера за зареждане, предоставен с продукта.

Гаранцията не покрива намаляване издръжливостта на батерията поради възрастта или ползването ѝ, тъй като животът на батерията зависи от времето и естеството на употреба.

Клетките на батериите не трябва да се разглобяват, излагат на късо съединение или поставят върху метална повърхност. Батериите трябва да бъдат извадени от уреда преди да бъде изхвърлен.

За да постигнете най-добри резултати, винаги използвайте оригинални аксесоари и резервни части на Electrolux. Те са произведени специално за вашата прахосмукачка.

### Никога не използвайте прахосмукачката:

- В близост да запалими газове и др.
- Когато продуктът показва видими признаци на повреда.
- За остри предмети.
- Върху гореща или студена сгурия, запалени цигарени угарки и др.
- Върху фин прах, например от мазилка, бетон, брашно, гореща или студена пепел.
- Не оставяйте прахосмукачката на пряка слънчева светлина.
- Избягвайте излагането на прахосмукачката на силна топлина.
- Клетките на батериите не трябва да се разглобяват, излагат на късо съединение, поставят върху метална повърхност.
- Никога не използвайте прахосмукачката без филтри.

Използването на прахосмукачката в горепосочените обстоятелства може да причини сериозно нараняване или повреда на продукта. Такова нараняване или повреда не се покрива от гаранцията или от Electrolux.

 A szimbólum , amely a terméken vagy a csomagoláson található azt jelzi, hogy a termék nem kezelhető háztartási hulladékként. Ehelyett a terméket el kell szállítani az elektromos és elektronikai készülékek újrahasznosítására szakosodott megfelelő begyűjtő helyre. Azzal, hogy gondoskodik ezen termék helyes hulladékba helyezéséről, segít megelőzni azokat, a környezetre és az emberi egészségre gyakorolt potenciális kedvezőtlen következményeket, amelyeket ellenkező esetben a termék nem megfelelő hulladékkezelése okozhatna. Ha részletesebb tájékoztatásra van szüksége a termék újrahasznosítására vonatkozóan, kérjük, lépjen kapcsolatba a helyi önkormányzattal, a háztartási hulladékok kezelését végző szolgáltattal vagy azzal a bolttal, ahol a terméket vásárolta.

 Symbol  na výrobku nebo jeho balení udává, že tento výrobek nepatří do domácího odpadu. Je nutné odvézt ho do sběrného místa pro recyklaci elektrického a elektronického zařízení. Zajištěním správné likvidace tohoto výrobku pomůžete zabránit negativním důsledkům pro životní prostředí a lidské zdraví, které by jinak byly způsobeny nevhodnou likvidací tohoto výrobku. Podrobnější informace o recyklaci tohoto výrobku zjistíte u příslušného místního úřadu, služby pro likvidaci domovního odpadu nebo v obchodě, kde jste výrobek zakoupili.

 Символът  върху продукта или опаковката му показва, че този продукт не трябва да се третира като домакинските отпадъци. Вместо това, той трябва да се предаде в специализиран пункт за рециклиране на електрическо и електронно оборудване. Като се погрижите този продукт да бъде изхвърлен по подходящ начин, вие ще помогнете за предотвратяване на възможните негативни последствия за околната среда и човешкото здраве, които иначе биха могли да бъдат предизвикани от неправилното изхвърляне като отпадък на този продукт. За по-подробна информация за рециклиране на този продукт се обърнете към местната градска управа, службата за вторични суровини или магазина, откъдето сте закупили продукта.

**Precauções de segurança**

Este aparelho pode ser utilizado por crianças com 8 anos ou mais e por pessoas com capacidades físicas, sensoriais ou mentais reduzidas ou com pouca experiência e conhecimento se tiverem recebido supervisão ou instruções relativas à utilização do aparelho de forma segura e compreenderem os perigos envolvidos.

As crianças deverão ser supervisionadas de modo a garantir que não brincam com o aparelho.

Este aspirador destina-se apenas a uso doméstico.

Certifique-se de que o aspirador é guardado num local seco.

Todas as ações de manutenção e reparação terão de ser efetuadas num centro de assistência autorizado.

Antes de qualquer ação de limpeza ou manutenção do RAPIDO®, desligue o RAPIDO® do carregador.

Os materiais da embalagem, por exemplo, os sacos de plástico, não devem ficar ao alcance das crianças para se evitar o perigo de asfixia.

Cada aspirador foi concebido para uma tensão específica. Verifique se a tensão da sua rede elétrica é igual à indicada na placa de características do transformador de carregamento.

Cuidado: Utilize apenas o adaptador de carregamento fornecido com o produto.

Esta garantia não cobre a redução do tempo de funcionamento com a bateria devido a desgaste ou uso da bateria, uma vez que a duração da bateria depende da frequência e do tipo de utilização.

As células da bateria não podem ser desmontadas, sujeitas a curto-circuito ou colocadas numa superfície de metal.

As baterias devem ser removidas antes de o aparelho ser desmantelado.

Para garantir os melhores resultados, utilize sempre acessórios e peças de substituição originais da Electrolux. Estes foram concebidos especificamente para o seu aspirador.

**Nunca utilize o aspirador:**

- Perto de gases inflamáveis, etc.
- Quando o produto apresentar sinais de danos visíveis.
- Em objectos aguçados
- Sobre brasas de carvão quentes ou frias, pontas de cigarro acesas, etc.
- Sobre pó fino, por exemplo, gesso, cimento, farinha ou cinzas quentes ou frias.
- Não deixe o aspirador exposto à luz solar directa.
- Evite expor o aspirador a calor forte.
- As células da bateria não podem ser desmontadas, sujeitas a curto-circuito ou colocadas numa superfície de metal.
- Nunca utilize o aspirador sem os filtros instalados.

A utilização do aspirador nas condições indicadas acima pode causar ferimentos graves ou danificar o produto. Estes ferimentos ou danos não são cobertos pela garantia nem pela Electrolux.

**Norme di sicurezza**

Questo apparecchio può essere usato da bambini a partire da 8 anni e da adulti con capacità fisiche, sensoriali o mentali limitate, o con scarsa esperienza o conoscenza sull'uso dell'apparecchio, solamente se sorvegliati o se istruiti relativamente all'uso dell'apparecchio e se hanno compreso i rischi coinvolti.

Sorvegliare i bambini per evitare che giochino con l'apparecchio.

L'aspirapolvere è destinato solo all'uso domestico.

Conservare sempre l'aspirapolvere in un ambiente asciutto.

Qualsiasi intervento di manutenzione e riparazione deve essere eseguito presso un Centro di Assistenza autorizzato.

Scollegare RAPIDO® dal caricabatterie prima delle operazioni di pulizia e manutenzione di RAPIDO®.

Tenere il materiale di imballaggio, tra cui i sacchetti di plastica, fuori dalla portata dei bambini per evitare il rischio di soffocamento.

Ciascun aspirapolvere è progettato per l'utilizzo con una tensione di alimentazione specifica. Assicurarsi che il voltaggio indicato nella targhetta dell'adattatore di ricarica corrisponda alla tensione di alimentazione.

Attenzione: Per caricare la batteria, utilizzare esclusivamente il cavo di alimentazione fornito con il prodotto.

La presente garanzia non copre la riduzione del tempo di utilizzo delle batterie in seguito a usura in quanto il ciclo di vita delle batterie dipende da quanto e come vengono utilizzate.

Il pacco batterie all'interno non deve essere smontato, corto-circuitato o appoggiato contro superfici metalliche. Le

batterie devono essere rimosse dall'apparecchio prima che questo venga smaltito.

Per ottenere sempre i migliori risultati, utilizzare esclusivamente accessori e ricambi originali Electrolux, che sono stati progettati specificatamente per il vostro aspirapolvere.

**Non utilizzare mai l'aspirapolvere:**

- In prossimità di gas infiammabili ecc.
- Quando il prodotto mostra segni visibili di danneggiamento.
- Su oggetti appuntiti.
- Su cenere calda o fredda, mozziconi di sigaretta accesi ecc.
- Su polvere fine di intonaco, calcestruzzo, farina o cenere calda o fredda.
- Non esporre l'aspirapolvere alla luce diretta del sole.
- Evitare di esporre l'aspirapolvere a calore eccessivo.
- Le celle delle batterie non devono essere smontate, cortocircuitate o poste su una superficie metallica.
- Mai usare l'aspirapolvere senza filtri.

L'utilizzo dell'aspirapolvere nelle circostanze sopra indicate può causare gravi lesioni personali o danni al prodotto. Tali danni o lesioni non sono coperti dalla garanzia o da Electrolux.



**Środki bezpieczeństwa**

Urządzenie mogą obsługiwać dzieci po ukończeniu ósmego roku życia oraz osoby o ograniczonych zdolnościach fizycznych, sensorycznych lub umysłowych, a także nieposiadające odpowiedniej wiedzy lub doświadczenia, jeśli będą one nadzorowane lub zostaną poinstruowane w zakresie bezpiecznego korzystania z urządzenia i będą świadome związanych z tym zagrożeń.

Dzieci należy pilnować, aby mieć pewność, że nie bawią się urządzeniem.

Odkurzacze jest przeznaczony wyłącznie do użytku domowego.

Odkurzacze należy przechowywać w suchym miejscu.

Serwis i naprawy można wykonywać wyłącznie w autoryzowanym serwisie firmy.

Przed rozpoczęciem odkurzania lub konserwacji odkurzacza RAPIDO® należy odłączyć go od ładowarki.

Materiały opakowaniowe, takie jak torby plastikowe, należy trzymać w miejscu niedostępnym dla dzieci, aby uniknąć uduszenia.

Odkurzacze powinien być podłączany do źródła zasilania o odpowiednim napięciu. Należy sprawdzić, czy napięcie zasilania jest zgodne z napięciem podanym na tabliczce znamionowej zasilacza.

Uwaga: Należy wyłącznie używać ładowarki w zestawie z tym produktem.

Niniejsza gwarancja nie obejmuje zmniejszenia pojemności akumulatora spowodowanego procesem starzenia się lub jego użytkowaniem, ponieważ żywotność akumulatora zależy od intensywności i sposobu użycia.

Nie wolno rozbierać lub zwierać ogniów akumulatora ani kłaść ich na metalowych powierzchniach. Przed użyciem urządzenia należy wyjąć z niego akumulatory.

Aby uzyskać najlepsze efekty, należy zawsze używać oryginalnych akcesoriów i części zamiennych firmy Electrolux.

Zostały one zaprojektowane specjalnie do tego odkurzacza.

**Nigdy nie należy używać odkurzacza:**

- W pobliżu gazów łatwopalnych itp.
- Gdy urządzenie nosi wyraźne ślady uszkodzenia.
- Do odkurzania przedmiotów z ostrymi krawędziami
- Do odkurzania żarzących się lub zimnych węgli, tłących się niedopałków itp.
- Do odkurzania drobnego pyłu – np. gipsu, cementu, mąki, gorącego lub zimnego popiołu.
- Nie wystawiać odkurzacza na bezpośrednie działanie promieni słonecznych.
- Nie wystawiać odkurzacza na działanie wysokiej temperatury.
- Akumulatora nie można rozbierać, zwierać ani kłaść na metalowych powierzchniach.
- Nigdy nie używać odkurzacza bez filtrów.

Niezastosowanie się do powyższych zaleceń może skutkować poważnym zranieniem użytkownika lub uszkodzeniem urządzenia.

Uszkodzenia tego typu nie są objęte gwarancją firmy Electrolux.

**Recomandări privind siguranța**

Acest aparat poate fi utilizat de copiii cu vârsta mai mare de 8 ani, de persoanele cu capacități fizice, senzoriale sau mentale reduse sau de persoanele fără cunoștințe sau experiență doar sub supraveghere sau după o scurtă instruire care să le ofere informațiile necesare despre utilizarea sigură a aparatului și să le permită să înțeleagă pericolele la care se expun.

Copiii trebuie supravegheați pentru a nu se juca cu aparatul.

Aspiratorul este destinat exclusiv pentru uz casnic.

Asigurați-vă că aspiratorul este depozitat într-un loc uscat.

Toate lucrările de service sau reparațiile trebuie efectuate de un centru de service autorizat.

Deconectați RAPIDO® de la stația de încărcare înainte de a face operații de curățenie sau întreținere asupra RAPIDO®.

Materialele de ambalare, de ex. pungile din plastic nu trebuie să fie accesibile copiilor, pentru a evita sufocarea.

Fiecare aspirator este conceput pentru o tensiune specifică. Verificați dacă tensiunea de alimentare este aceeași cu cea declarată pe plăcuța cu date tehnice de pe adaptorul de încărcare.

Pprudență: Folosiți doar adaptorul de încărcare care a fost furnizat cu produsul.

Această garanție nu include reducerea duratei de funcționare a bateriei datorită îmbătrânirii sau uzurii bateriei deoarece durata de funcționare a acestei depinde de numărul de utilizări și natura acestora.

Celulele bateriei din interior nu trebuie demontate, scurtcircuitate sau plasate pe o suprafață metalică. Bateriile trebuie scoase din aparat înainte ca acesta să fie casat.

Pentru asigurarea unor rezultate optime trebuie utilizate întotdeauna accesorii și piese de schimb originale

Electrolux. Acestea au fost proiectate special pentru acest aspirator.

**Nu utilizați niciodată aspiratorul:**

- Aproape de gaze inflamabile etc.
- Când produsul prezintă semne vizibile de deteriorare.
- Pe obiecte tăioase.
- Pe zgură fierbinte sau rece, mucuri de țigări aprinse etc.
- Pe praf fin, de exemplu din tencuială, beton, făină, cenușă fierbinte sau rece.
- Nu lăsați aspiratorul în lumina directă a razelor solare.
- Evitați expunerea aspiratorului la căldură puternică.
- Celulele acumulatorului din interior nu trebuie demontate, scurtcircuitate, plasate pe o suprafață metalică.
- Nu utilizați niciodată aspiratorul fără filtrele sale.

Utilizarea aspiratorului în circumstanțele de mai sus poate cauza vătămări corporale grave sau deteriorarea produsului. Astfel de vătămări sau de deteriorare nu este acoperită de garanție sau de Electrolux.

**Προφυλάξεις ασφαλείας**

σιμοποιηθεί από παιδιά ηλικίας 8 ετών και άνω και από άτομα με μειωμένες σωματικές, αισθητηριακές ή πνευματικές δυνατότητες ή έλλειψη εμπειρίας και γνώσης, εάν επιβλέπονται ή έχουν λάβει οδηγίες σχετικά με τη χρήση της συσκευής με ασφαλή τρόπο και κατανοούν τους κινδύνους που ενέχονται.

Πρέπει να επιβλέπετε τα μικρά παιδιά, για να βεβαιωθείτε ότι δεν παίζουν με τη συσκευή.

Η ηλεκτρική σκούπα προορίζεται μόνο για οικιακή χρήση.

Βεβαιωθείτε ότι η ηλεκτρική σκούπα φυλάσσεται σε στεγνό μέρος.

Όλες οι εργασίες σέρβις ή επισκευής πρέπει να εκτελούνται από εξουσιοδοτημένο κέντρο.

Αποσυνδέστε την RAPIDO® από το φορτιστή πριν από τον καθαρισμό ή τη συντήρηση της RAPIDO®.

Τα παιδιά δεν πρέπει να έχουν πρόσβαση στα υλικά συσκευασίας, όπως οι πλαστικές σακούλες, για να αποφεύγεται ο κίνδυνος ασφυξίας.

Η κάθε ηλεκτρική σκούπα είναι σχεδιασμένη για συγκεκριμένη τάση. Ελέγξτε ότι η τάση τροφοδοσίας που χρησιμοποιείτε είναι ίδια με εκείνη που αναγράφεται στην πινακίδα τεχνικών χαρακτηριστικών του προσαρμογέα φόρτισης.

Προειδοποίηση: Χρησιμοποιείτε μόνο τον προσαρμογέα φόρτισης που παρέχεται με το προϊόν.

Η εγγύηση αυτή δεν καλύπτει τη μείωση στη διάρκεια λειτουργίας της μπαταρίας λόγω της ηλικίας ή χρήσης της μπαταρίας, καθώς η διάρκεια ζωής της μπαταρίας εξαρτάται από το βαθμό και τον τρόπο χρήσης.

Τα στοιχεία της μπαταρίας στο εσωτερικό της δεν επιτρέπεται να αποσυναρμολογούνται, να βραχυκυκλώνονται και να τοποθετούνται επάνω σε μεταλλική επιφάνεια. Οι μπαταρίες πρέπει να αφαιρούνται από τη συσκευή προτού απορριφθεί.

Για να εξασφαλίζετε τα καλύτερα δυνατά αποτελέσματα, χρησιμοποιείτε πάντα γνήσια εξαρτήματα και ανταλλακτικά Electrolux. Έχουν σχεδιαστεί αποκλειστικά για τη δική σας ηλεκτρική σκούπα.

**Μη χρησιμοποιείτε ποτέ την ηλεκτρική σκούπα:**

- Κοντά σε εύφλεκτα αέρια κ.λπ.
- Εάν το προϊόν παρουσιάζει ορατές ενδείξεις φθοράς.
- Πάνω σε αιχμηρά αντικείμενα
- Πάνω σε ζεστές ή κρύες στάχτες, αναμμένα αποτσίγαρα κ.λπ.
- Πάνω σε λεπτή σκόνη, όπως σκόνη από σοβάδες, τσιμέντο, αλεύρι και ζεστές ή κρύες στάχτες.
- Μην αφήνετε την ηλεκτρική σκούπα εκτεθειμένη σε άμεσο ηλιακό φως.
- Αποφεύγετε να εκθέτετε την ηλεκτρική σκούπα σε υψηλές θερμοκρασίες.
- Τα στοιχεία της μπαταρίας δεν επιτρέπεται να αποσυναρμολογούνται, να βραχυκυκλώνονται και να τοποθετούνται επάνω σε μεταλλική επιφάνεια.
- Μη χρησιμοποιείτε ποτέ την ηλεκτρική σκούπα χωρίς τα φίλτρα της.

Η χρήση της ηλεκτρικής σκούπας στις παραπάνω περιπτώσεις μπορεί να προκαλέσει σοβαρό τραυματισμό ατόμων ή ζημιά στη συσκευή. Τέτοιου είδους τραυματισμός ή ζημιά δεν καλύπτεται από την εγγύηση ή από την Electrolux.

**احتياطات السلامة**

يمكنمکن استخدام هذا الجهاز من قبل الأطفال بعمر ر 8 سنوات فما فوق وكذلك من قبل الأشخاص الذين يعانون من ضعف في القدرات البدنية أو الحسية أو

العقلية أو ليس لديهم الخبرة أو المعرفة الكافية، شريطة توفير الإشراف والتوجيه لهم فيما يتعلق بإرشادات استخدام الجهاز بطريقة آمنة وفهم المخاطر ذات الصلة.

إلا بمعرفة أشخاصبالغين لعمليات التنظيف العادية في المنزل فقط .
®RAPIDO لا ينبغي استخدام مكنسة

تأكد من استخدام المكنسة الكهربائية في مكان جاف .

يجب إجراء جميع أعمال الصيانة أو الإصلاح في مركز صيانة المعتمد.

عن الشاحن قبل تنظيفها أو صيانتها.
®RAPIDO افصل مكنسة

تنبغي مراقبة الأطفال لضمان عدم عبثهم بالجهاز.

ينبغي إبعاد مواد التغليف، مثل الأكياس البلاستيكية، عن متناول الأطفال لتجنب تعرضهم للاختناق.

تم تصميم كل مكنسة كهربية لجهد معين. تحقق من مطابقة جهد إمداد الكهرباء لديك مع ما هو موضح على لوحة التقديرات على محول الشحن.

تنبيه: احرصي على استخدام وصلة الشحن المرفقة مع المنتج.

لا يغطي هذا الضمان قصر فترة تشغيل البطارية بسبب عمرها أو استخدامها حيث إن عمر البطارية يعتمد على مقدار الاستخدام وطبيعته.

تجذبي تفكيك خلايا البطارية الداخلية أو تعريضها لدائرة كهربائية قصيرة أو وضعها على سطح معدني. يجب إزالة البطاريات من الجهاز قبل التخلص منه.

لضمان أفضل النتائج ، استخدم دائماً ملحقات وقطع غيار إلكترولوكس الأصلية. لقد تم تصميمها خصيصًا لمكنستك الكهربائية.

### لا تستخدم مطلقاً المكنسة الكهربائية:

بالقرب من الغازات القابلة للاشتعال، إلخ.

عندما تظهر على المنتج علامات مرئية للتلف.

على الأجسام الحادة أو السوائل.

على الرماد الساخن أو البارد، وأعقاب السجائر المشتعلة، إلخ.

على الغبار الدقيق، مثل الغبار الناتج عن الجص( الجبس)،والخرسانة، والطحين، والرماد الساخن أو البارد.

لا تترك المكنسة الكهربائية في أشعة الشمس المباشرة.

تجنب تعريضالمكنسة الكهربائية للحرارة الشديدة.

لا ينبغي تفكيك خلايا البطارية داخل المكنسة، أو إحداث دائرة قصر بها، أو وضعها مقابل سطح معدني.

لا تستخدم مطلقاً المكنسة الكهربائية دون فلاترها.

لا تحاول لمس أسطوانة الفرشاة أثناء تشغيل المكنسة ودوران أسطوانة الفرشاة.

رمز

قد يؤدي استخدام المكنسة الكهربائية في المواقف الموضحة أعلاه إلى التعرضلإصابات جسدية خطيرة أو تلف المنتج. ولا يغطي الضمان أو شركة Electrolux مثل هذه الإصابة أو التلف.

رمز

Το σύμβολο  στο προϊόν ή επάνω στη συσκευασία του υποδεικνύει ότι δεν πρέπει να μεταχειρίζεστε το προϊόν αυτό ως οικιακό απόρριμμα . Αντιθέτως θα πρέπει να παραδίδεται στο κατάλληλο σημείο συλλογής για την ανακύκλωση ηλε-κτρικού και ηλεκτρονικού εξοπλισμού. Εξασφαλίζοντας ότι το προϊόν αυτό διατίθεται σωστά, συμβάλλετε στην αποτροπή ενδεχόμενων αρνητικών συνεπειών για το περιβάλλον και την ανθρώπινη υγεία, οι οποίες θα μπορούσαν διαφορετικά να προκληθούν από ακατάλληλο χειρισμό απόρριψης του προϊόντος αυτού. Για λεπτομερέστερες πληροφορίες σχετικά με την ανακύκλωση του προϊόντος αυτού, επικοινωνήστε με το δημαρχείο της περιοχής σας, την τοπική σας υπηρεσία αποκομιδής οικιακών απορριμμάτων ή με το κατάστημα όπου αγοράσατε το προϊόν.

يدل الرمز الموجود على المنتج أو على العبوة الخاصة به على أنه لا يجوز التعامل مع هذا المنتج باعتباره أحد المخلفات المنزلية. وبدلاً من ذلك، يجب تسليمه إلى أحد أماكن معالجة المخلفات الملائمة الخاصة بإعادة تصنيع الأجهزة الكهربائية والإلكترونية.

وبالتأكد من أن هذا المنتج قد تم التخلص منه بطريقة ملائمة، تكون قد ساعدت في منع حدوث عواقب سلبية محتملة من شأنها أن تؤثر على البيئة وصحة الإنسان، والتي كان من المحتمل حدوثها إذا تم التعامل مع مخلفات هذا المنتج بطريقة غير ملائمة.

للحصول على المزيد من المعلومات المفصلة حول إعادة تصنيع هذا المنتج، الرجاء الاتصال بمكتب المدينة في منطقتك أو مرفق التخلص من النفايات المنزلية التابع لك أو المتجر الذي اشتريت منه هذا المنتج.